

Napařovací žehlička

Návod k obsluze

CZ



SENCOR®

SSI 8421

Před zapnutím spotřebiče se, prosím, seznáme s návodem k jeho obsluze, a to i v případě, že jste již obeznámeni s používáním spotřebičů podobného typu. Používejte spotřebič pouze tak, jak je popsáno v tomto návodu k použití. Návod uschovejte pro případ další potřeby.

Minimálně po dobu záruky doporučujeme uschovat originální přepravní karton, balicí materiál, pokladní doklad a záruční list. V případě přepravy zabalte spotřebič opět do originální krabice od výrobce.

CZ-1

OBSAH

DŮLEŽITÉ BEZPEČNOSTNÍ POKYNY.....	3
POPIS ŽEHLIČKY	5
PŘÍPRAVA PŘED ŽEHLENÍM	10
NASTAVENÍ TEPLoty	11
SUCHÉ ŽEHLENÍ	12
ŽEHLENÍ S NAPAŘOVÁNÍM	13
FUNKCE AUTO OFF (AUTOMATICKÉ VYPNUTÍ)	17
SYSTÉM ANTI-CALC (ODVÁPŇOVÁNÍ)	18
SYSTÉM DRIP-STOP (ZAMEZENÍ ODKAPÁVÁNÍ)	18
ÚDRŽBA – FUNKCE SELF CLEAN	19
ČIŠTĚNÍ	20
ULOŽENÍ	20
DOPORUČENÍ PRO KVALITNÍ ŽEHLENÍ	20
TECHNICKÉ ÚDAJE	21
POKYNY A INFORMACE O NAKLÁDÁNÍ S POUŽITÝM OBALEM	21
LIKVIDACE POUŽITÝCH ELEKTRICKÝCH A ELEKTRONICKÝCH ZAŘÍZENÍ	21

DŮLEŽITÉ BEZPEČNOSTNÍ POKYNY

ČTĚTE POZORNĚ A USCHOVEJTE PRO BUDOUCÍ POUŽITÍ

- Tento spotřebič není určen pro osoby (včetně dětí) se sníženou fyzickou, smyslovou nebo mentální schopností nebo osoby s omezenými zkušenostmi a znalostmi, pokud nad nimi není veden odborný dohled nebo podány instrukce zahrnující použití tohoto spotřebiče osobou odpovědnou za jejich bezpečnost.
- Děti by měly být pod dozorem, aby se zajistilo, že si se spotřebičem nebudou hrát.

Při používání žehličky byste měli vždy dodržovat základní bezpečnostní opatření, včetně následujících:

- Nepoužívejte napařovací žehličku k jinému účelu, než pro který je určena.
- Aby nedošlo k úrazu elektrickým proudem, neponořujte žehličku, síťový kabel nebo zástrčku síťového kabelu do vody ani jiné tekutiny.
- Před připojením žehličky k síťové zásuvce se ujistěte, že napětí uvedené na štítku spotřebiče odpovídá napětí ve vaší zásuvce.
- Regulátor teploty by vždy měl být nastaven na minimum před připojením nebo odpojením žehličky od síťové zásuvky.
- Při odpojování žehličky od síťové zásuvky nikdy netahejte za síťový kabel. Síťový kabel odpojte od zásuvky tahem za zástrčku.
- Neumísťujte síťový kabel do blízkosti horkých ploch nebo přes ostré předměty. Na síťový kabel nepokládejte těžké předměty, kabel umístěte tak, aby se po něm nešlapalo, aby se o něj nezakopávalo. Dbejte na to, aby síťový kabel nevisel přes okraj stolu, nebo aby se nedotýkal horkého povrchu.
- Před plněním nádržky vodou, jejím vyprazdňováním, odstavením žehličky na kratší dobu nebo po ukončení používání, vždy odpojte žehličku od síťové zásuvky.
- Žehličku nepoužívejte, pokud je síťový kabel nebo jeho zástrčka jakkoli poškozena.
- Pokud je síťový kabel či jeho zástrčka poškozena, výměnu svěřte odborné firmě/servisu.
- Žehličku vždy uchovávejte mimo dosah dětí a nenechávejte ji bez dozoru, pokud je zapojená do zásuvky nebo stojí na žehlicím prkně.
- V případě, že se dostane vaše pokožka do kontaktu se zahřátou žehlicí plochou, horkou vodou nebo párou může dojít k popáleninám.
- Tato žehlička je určena pro použití v domácnostech. Nepoužívejte ji v průmyslovém prostředí, ani venku!
- Po připojení žehličky k síťové zásuvce se v žádném případě nedotýkejte žehlicí plochy, neboť dochází k jejímu zahřívání. Bezprostředně po ukončení žehlení je žehlicí plocha velmi horká, nechte ji zchladnout.
- Žehlička se musí používat a ukládat na stabilním povrchu.
- Při umísťování žehličky na stojan zajistěte, aby byl povrch, na který se stojan umístí, stabilní.
- Žehlička se nesmí používat, jestliže spadla, existují-li viditelné známky poškození nebo je-li netěsná.

ZVLÁŠTNÍ BEZPEČNOSTNÍ POKYNY:

- Aby nedošlo k přetížení elektrického obvodu, nezapojujte do něj žádná další zařízení s velkým odběrem elektrického proudu.
- V případě nutnosti použití prodlužovacího kabelu připojte žehličku k prodlužovacímu kabelu, který je dimenzován na 10 A. Poddimenzovaný kabel by se mohl přehřát. Při umísťování kabelu dávejte pozor a umístěte ho tak, aby se po něm nešlapalo nebo aby se o něj zakopávalo.

**VAROVÁNÍ:**

Nenechávejte žehličku bez dozoru, pokud je zapojená do zásuvky. Pokud ji nebudete používat, odpojte ji od síťové zásuvky.

NIKDY žehličku nepoužívejte, máte-li mokré nebo vlhké ruce.

NIKDY nežehlete oblečení na těle!!!

NIKDY nepoužívejte příslušenství, které není dodáváno s tímto spotřebičem nebo není určeno pro tento spotřebič.

Nenechávejte žehličku vystavenou vlivům počasí (déšť, slunce apod.).

Neplňte nádržku vodou, pokud není žehlička odpojená od síťové zásuvky.

Po naplnění nádržky vodou se vždy ujistěte, že je uzávěr řádně uzavřen.

NIKDY neopravujte spotřebič sami. Veškeré opravy a seřízení tohoto spotřebiče svěřte odbornému servisu.

**UPOZORNĚNÍ**

Nepoužívejte chemické přísady, parfémované směsi, ocet, škrob nebo odvápnovače či jiná činidla k zabránění vzniku vodního kamene uvnitř nádržky na vodu.

Napařovací žehlička

SSI 8421

CZ

POPIS ŽEHLIČKY

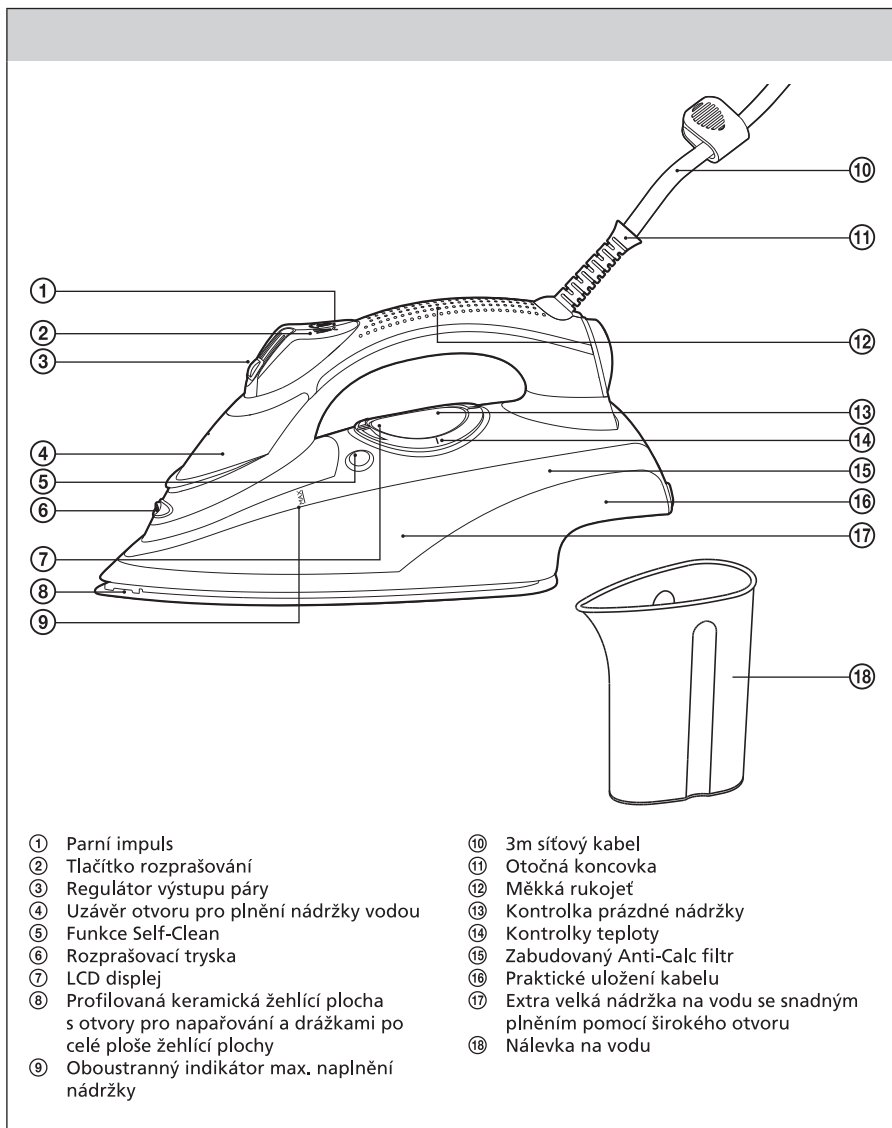

CZ-5

① Parní impuls 

Stisknutím tlačítka parního impulsu vygenerujete extra silný proud páry.

Funkce parního impulsu je také vhodná pro žehlení ve svislé poloze. Stisknutím tlačítka parního impulsu ve svislé poloze vygenerujete proud páry, pomocí kterého budete moci snadno žehlit např. zavěšené závěsy nebo obleky pověšené na ramínku.

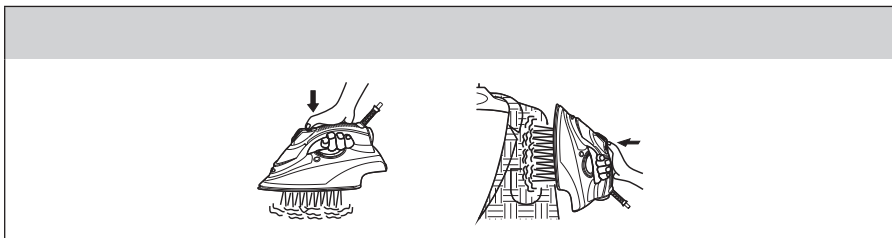
② Tlačítko rozprašování 

Stisknutím tohoto tlačítka aktivujete funkci rozprašování, která umožňuje navlhčit tkaninu pro snadnější žehlení.

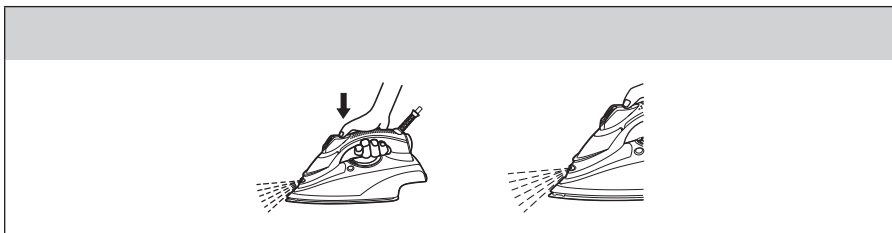

③ Regulátor výstupu páry

Regulátor výstupu páry umožňuje nastavit výstup páry dle typu tkaniny a preferencí uživatele. Pokud nastavíte regulátor páry na , funkce napařování bude vypnuta.

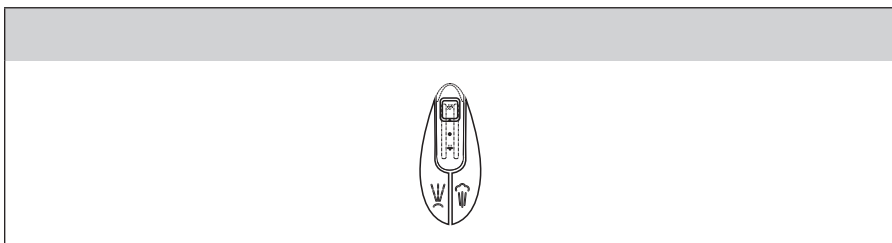

Napařovací žehlička

SSI 8421

CZ

④ Uzávěr otvoru pro plnění nádržky vodou

Extra široký otvor umožňuje naplnění nádržky vodou velmi snadno a bez bublin. Abyste mohli nádržkou naplnit vodou, vyklepote uzávěr otvoru.



⑤ Funkce Self-Clean

Stiskněte a přidržte tlačítko Self-Clean pro odstranění vápenatých usazenin, které mohou ovlivňovat funkčnost žehličky.



⑥ Rozprašovací tryska

Stisknutím tlačítka  dojde k aktivaci funkce rozprašování a voda bude rozprašována touto tryskou.

⑦ LCD displej

LCD displej zobrazuje druhy tkaniny, zahřívání žehličky, ikonu doplnění vody a napařování. Speciální nastavení teploty umožňuje snadno vybrat správnou teplotu pro žehlení. Jestliže ponecháte žehličku ve svislé poloze déle než 10 minut, pak se žehlička automaticky vypne. Pokud ji ponecháte v horizontální poloze nebo žehlička náhodou spadne, a to na déle než 30 sekund bez pohybu, kontrolka AUTO OFF „“ se rozsvítí a aktivuje se zvuková signalizace. Pokud žehličkou pohnete, funkce automatického vypnutí se deaktivuje a žehlička se uvede opět do provozu.



- ⑧ **Profilovaná keramická žehlicí plocha s otvory pro napařování a drážkami po celé ploše žehlicí plochy**
- ⑨ **Oboustranný indikátor max. naplnění nádržky**
Dbejte na to, aby při plnění nádržky vodou ve svislé poloze nepřesáhla voda rysku maxima.
- ⑩ **3m síťový kabel**
Síťový kabel je dlouhý 3m a umožňuje tak lepší pohyblivost a dosah při žehlení.
- ⑪ **Otočná koncovka**
Síťový kabel je vybaven otočnou koncovkou, která chrání síťový kabel před roztřepáním a následným poškozením síťového kabelu. Rozsah otočné koncovky je 360°, což zajišťuje maximální ovladatelnost při žehlení.
- ⑫ **Měkká rukojeť**
- ⑬ **Kontrolka prázdné nádržky**
Jakmile je nádržka na vodu téměř prázdná, kontrolka prázdné nádržky „“ začne blikat a je třeba ji doplnit vodou. Tato funkce slouží ke kontrole naplnění nádržky na vodu a zajištění stálého výstupu páry.
- ⑭ **Kontroly teploty**
Stiskněte tlačítko + pro zvýšení teploty.
Stiskněte tlačítko – pro snížení teploty.
- ⑮ **Zabudovaný Anti-Calc filtr**
- ⑯ **Praktické uložení kabelu**
Pokud nebudete žehličku používat, omotejte kabel okolo žehličky a zajistěte pomocí spony na kabelu, která zabrání jeho pohybu a uvolnění.

**Důležité:**

Nikdy neomotávejte kabel okolo žehlicí plochy. Před omotáním nechte žehličku zcela vychladnout. V žádném případě neomotávejte síťový kabel kolem horké žehličky. Síťový kabel nesmí být omotán těsně, vždy se ujistěte, že je kabel omotán volně, ale drží na svém místě.



⑰ **Extra velká nádržka na vodu se snadným plněním pomocí širokého otvoru**

Extra veliká nádržka na vodu pojme až 400 ml vody, což umožňuje stálý výstup páry bez pravidelného naplnění. Po připojení zástrčky síťového kabelu do síťové zásuvky se nádržka na vodu podsvítí, což znamená, že je žehlička zapnutá. Podsvícení nádržky na vodu bude svítit, pokud bude žehlička zapnuta. Po odpojení zástrčky síťového kabelu od síťové zásuvky podsvícení zhasne.





OBECNÉ POKYNY

Před prvním použitím odstraňte z žehličky všechny reklamní štítky/etikety.

Při prvním použití žehličky se může objevit nepatrný kouř a slabé praskání způsobené rozpínajícím se plastem. Tento jev je zcela normální a zakrátko zmizí. Před prvním použitím doporučujeme žehličkou přežehlit obyčejný kus látky.

PŘÍPRAVA PŘED ŽEHLENÍM

- 1) Prádlo roztrďte podle mezinárodních symbolů na štítcích, a pokud chybí, podle typu tkaniny. Pokud si nejste jisti druhem tkaniny, přežehlete kousek oděvu, který není viditelný na povrchu, s nejnižší nastavenou teplotou a postupně zvyšujte, dokud nenaleznete vhodnou teplotu pro žehlení.
- 2) Hedvábné, vlněné a syntetické kusy oblečení žehlete naruby.
- 3) Abyste zabránili vzniku nežádoucích skvrn, nepoužívejte funkci rozprašování.

ŠTÍTEK	TYP TKANINY	NASTAVENÍ TEPLoty	VÝSTUP PÁRY (doporučené nastavení)
	SAMET	VELVET	
	SYNTETIKA modakryl polypropylen polyuretan acetátové vlákno triacetátové vlákno nylon polyamid polyester viskóza	SYNTHETIC	BEZ PÁRY 
	HEDVÁBÍ	SILK	
	VLNA	WOOL	●
	BAVLNA	COTTON	●
	RIFLOVINA	DENIM	
	LEN	LINEN	Max. pára 

- 4) Nejdříve začněte s žehlením prádla, které vyžaduje žehlení při nízké teplotě. Tím omezíte čas nutný k vychladnutí žehličky (žehlička se rychleji zahřeje, než vychladne) a eliminujete riziko poškození tkaniny nadměrným teplem.

Napařovací žehlička

SSI 8421

CZ

NASTAVENÍ TEPLoty

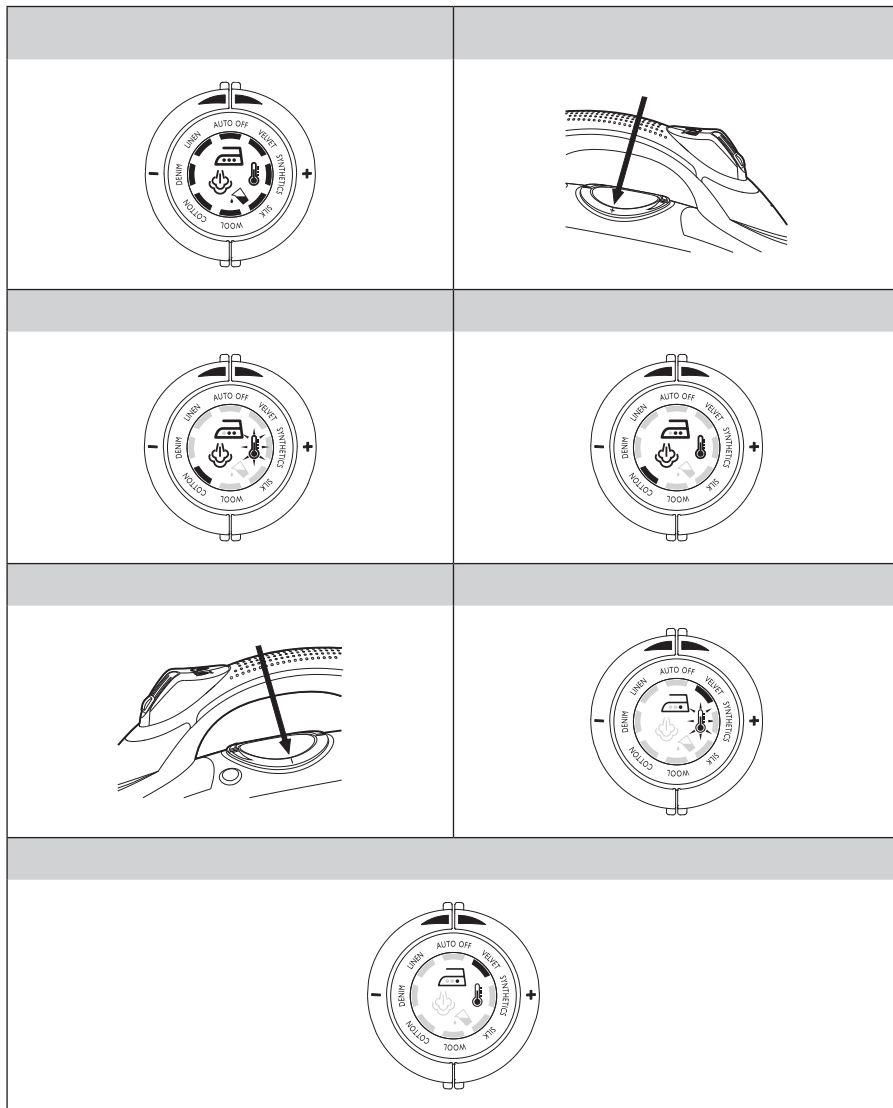

CZ-11









- 1) Umístěte žehličku ve svislé poloze na rovný a suchý povrch. Zástrčku síťového kabelu zapojte do síťové zásuvky. Nádržka na vodu se rozsvítí.
- 2) Po zapojení síťového kabelu do síťové zásuvky se LCD displej rozsvítí a teplotní kontrolky všech druhů tkanin se rozsvítí. Po asi 3 vteřinách teplotní kontrolky zhasnou a zůstane rozsvícená jen kontrolka „“ u VELVET (samet). Opakovaným stisknutím tlačítka + nastavte požadovanou teplotu.



Poznámka:

Před zahájením žehlení zkontrolujte štítek na tkanině, abyste mohli nastavit správnou teplotu. Pokud si nejste jisti druhem tkaniny, přezehlete kousek oděvu, který není viditelný na povrchu, s nejnižší nastavenou teplotou a postupně zvyšujte, dokud nenaleznete vhodnou teplotu pro žehlení.

Hedvábné, vlněné a syntetické látky je vhodné žehlit naruby, abyste zabránili případným skvrnám. Nepoužívejte funkci rozprašování. Kapky vody by mohli na látce zanechat nežádoucí skvrny.

- 3) Po nastavení požadované teploty pomocí tlačítka + se kontrolka „“ přesune pod název tkaniny a současně se rozblíká kontrolka nastavení teploty , což znamená, že se žehlička zahřívá.
- 4) Jakmile je dosažena nastavená teplota, žehlička aktivuje zvukový signál a kontrolka teploty  přestane blikat. Žehlička je připravena k použití, nicméně vyčkejte ještě chvíli, než začnete žehlit. Kontrolka teploty  bude v průběhu žehlení blikat. Jedná se o normální jev, jelikož žehlička bude udržovat nastavenou teplotu.
- 5) Pokud chcete nastavit nižší teploty, stiskněte opakovaně tlačítko – pro snížení nastavené teploty.
- 6) Po nastavení požadované teploty pomocí tlačítka – se kontrolka „“ přesune pod název tkaniny a současně se rozblíká kontrolka nastavení teploty , což znamená, že žehlička nastavuje požadovanou teplotu.
- 7) Jakmile je dosažena nastavená teplota, žehlička aktivuje zvukový signál a kontrolka teploty  přestane blikat. Žehlička je připravena k použití, nicméně vyčkejte ještě chvíli, než začnete žehlit. Kontrolka teploty  bude v průběhu žehlení blikat. Jedná se o normální jev, jelikož žehlička bude udržovat nastavenou teplotu.



Důležité:

Napařovací žehlička je vybavena bezpečnostní tepelnou pojistkou, která chrání žehličku před přehřátím. Nicméně nenechávejte žehličku bez dozoru, pokud je zástrčka síťového kabelu zapojena do síťové zásuvky. Zvýšenou pozornost věnujte, pokud jsou v místnosti přítomny děti.

SUCHÉ ŽEHLÉNÍ

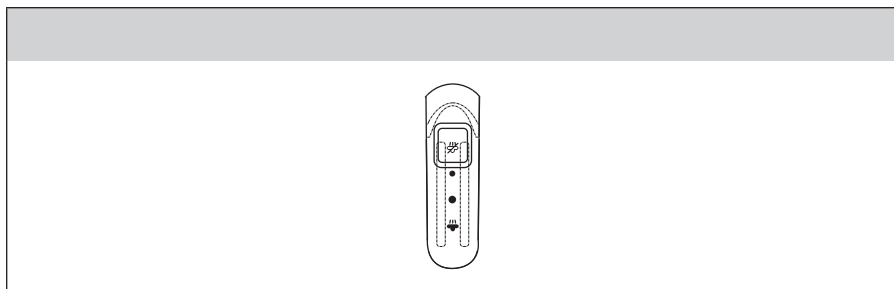

- Pokud chcete žehlit bez použití páry, nastavte regulátor výstupu páry do polohy . Nastavte vhodnou teplotu podle typu tkaniny. Jakmile kontrolka teploty  zhasne, je žehlička připravena žehlit.

ŽEHLENÍ S NAPAŘOVÁNÍM

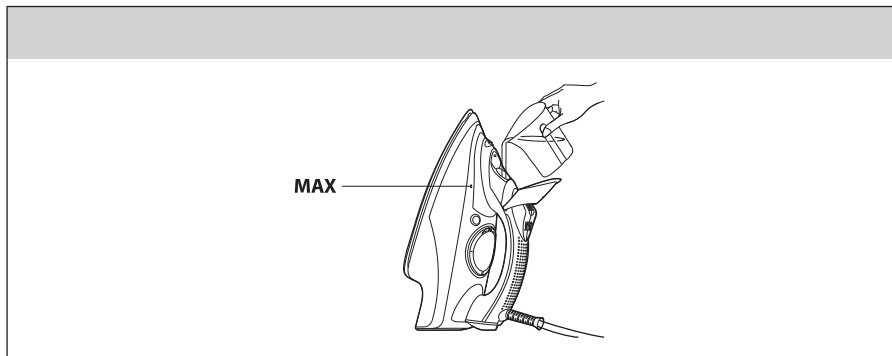

Naplnění nádržky na vodu

- 1) Zkontrolujte, že je žehlička odpojená od síťové zásuvky.
- 2) Posuňte regulátor napařování do polohy "☞".
- 3) Otevřete uzávěr otvoru pro plnění nádržky vodou. Postavte žehličku do svislé polohy na rovný a suchý povrch.
- 4) Pomocí dodávané nálevky pomalu nalijte vodu do nádržky a dávejte pozor, abyste nepřekročili maximální hladinu (cca 400 ml) označenou symbolem MAX na nádržce. Nikdy nepřekračujte rysku MAX.
- 5) Zavřete uzávěr otvoru pro plnění nádržky vodou. Správné zavření je indikováno slyšitelným cvaknutím.
- 6) Během žehlení pravidelně kontrolujte stav vody v nádržce a podle potřeby dolévejte.

Poznámky o vodě:

- Voda obsahuje sedimenty a alkálie, které způsobují usazení vodního kamene v parních otvorech a uvnitř žehličky. Speciálně navržená parní komora a odvápňovací ventil, který je vyjímatelný za účelem čištění, chrání napařovací žehličku před vznikem vodního kamene.
- K žehlení s napařováním můžete použít až středně tvrdou vodu (do 14 °dH/ 2,5 mmol/l) z vodovodního kohoutku. Jestliže si nejste jisti tvrdostí vody ve vaší oblasti, obraťte se na příslušný úřad. Pokud je voda ve vaší oblasti tvrdá, doporučujeme použít 1 díl vody z kohoutku a 1 díl destilované vody nebo pouze destilovanou vodu.

Záruka maximální životnosti napařovací žehličky:



- Nikdy nepoužívejte ocet, škrob ani chemicky odvápňovanou vodu.
- Čím tvrdší vodu máte, tím častější bude nutné samočištění (viz kapitola "Údržba").

Nastavení teploty

- 1) Žehličku postavte na rovný, stabilní povrch do svislé polohy. Ujistěte se, že je nádržka na vodu naplněna alespoň z ¼ vodou.



Důležité:

Žehlička je vybavena „funkcí prázdné nádržky“. Pokud je nádržka na vodu téměř prázdná, kontrolka  se rozblíká na LCD displeji a je třeba nádržku doplnit vodou. Po naplnění nádržky vodou kontrolka  zhasne.

**Poznámka:**

Pravidelně zkontrolujte, že je v nádržce dostatečné množství vody, abyste zajistili optimální napařování. Žehlení s napařováním je možné pouze při žehlení při vyšších teplotách označených **WOOL, COTTON, DENIM** nebo **LINEN**.

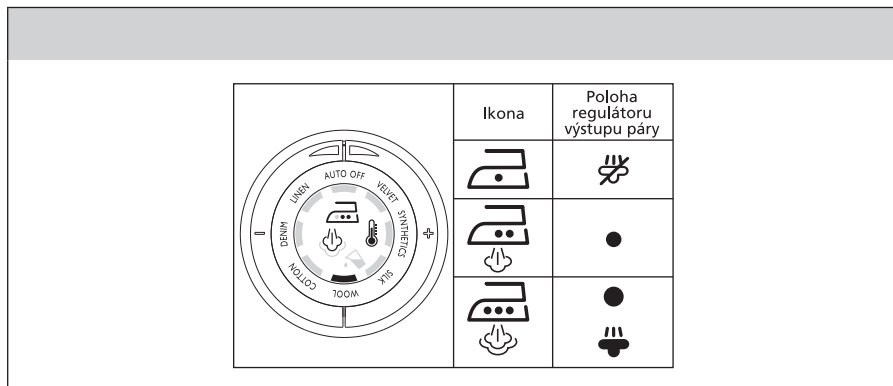

- 2) Zapojte zástrčku síťového kabelu do zásuvky síťového napětí.
- 3) Tlačítka + / - nastavte požadovanou teplotu. Více v kapitole „NASTAVENÍ TEPLoty“ výše.

**Varování:**

Pokud po žehlení při vysoké teplotě nastavíte nižší teplotu, nezačínajte s žehlením, dokud kontrolka teploty nepřestane blikat.

Nastavení napařování

- Množství uvolňované páry nastavíte pomocí regulátoru výstupu páry.
- Regulátor nastavte v závislosti na požadovaném množství páry a nastavené teplotě.

**Varování:**

Žehlička nepřetržitě uvolňuje páru pouze tehdy, pokud ji držíte ve vodorovné poloze. Uvolňování páry můžete zastavit postavením žehličky do svislé polohy nebo nastavením regulátoru napařování do polohy . Dle symbolů uvedených na regulátoru teploty používejte páru pouze při vyšších teplotách. Pokud je zvolená teplota příliš nízká, mohlo by dojít k odkapávání vody z žehlicí plochy.

Použití tlačítka shot-steam (parní impuls)

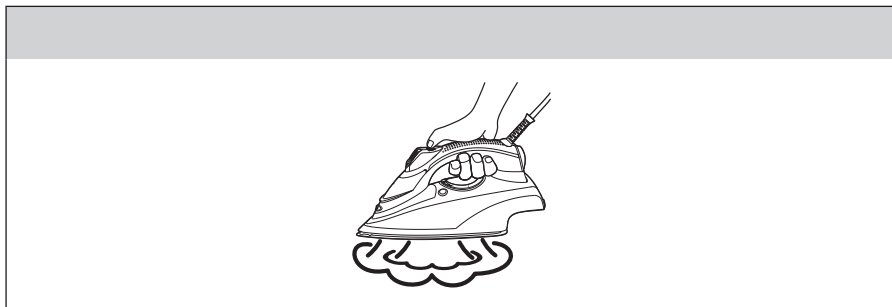

Stisknutím tlačítka parního impulsu vygenerujete silný proud páry, který tkaninou pronikne a narovná i velmi zmačkanou textilii.

- Funkci parního impulsu používejte pouze při vyšších teplotách (WOOL, COTTON, DENIM nebo LINEN) a nastavení regulátoru výstupu páry na 





Poznámka:

Pro silnější parní impuls nastavte regulátor výstupu páry do polohy .





Důležité:

Pokud se rozblíká kontrolka teploty , vyčkejte, až kontrolka přestane blikat a teprve poté znovu použijte funkci parního impulsu.

- Zvedněte žehličku mírně nad látku a stiskněte tlačítko parního impulsu  směrem dolů. Poté uvolněte. Žehlička vygeneruje silný proud páry, který pronikne hluboko do tkaniny. Před opakovaným stisknutím několik sekund vyčkejte.

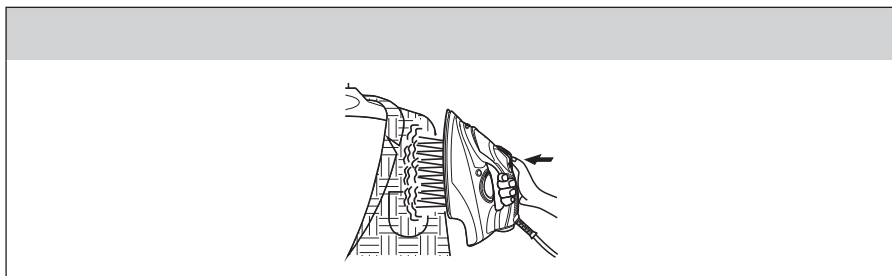
Žehlení ve svislé poloze



- Systém žehlení ve svislé poloze umožňuje žehličku používat také ve svislé poloze. Toto je užitečné zejména při odstraňování pomačkáání z oděvů na ramínku, závěsů apod. Žehličku podržte před oděvem ve vertikální poloze a stiskněte tlačítko parního impulsu .

**Varování!**

Nikdy nežehlete oděvy na těle ani nesměrujte páru proti sobě nebo jiné osobě!

**Poznámka:**

Žehličku přidržujte pár centimetrů před oděvem, abyste případně nespálili jemné tkaniny.

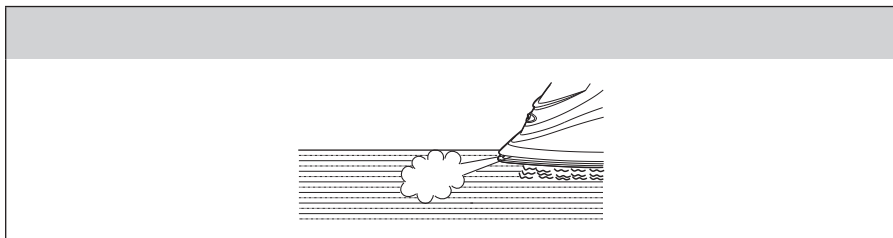
Přednapařování



- V případě obtížných míst, jakými jsou límečky, manžety, kapsy a knoflíky, stiskněte tlačítko parního impulsu , parní kanálky v žehlicí desce uvolní v přední části žehličky větší množství páry a přednapaří tkaninu, než ji vyžehlíte, aby bylo žehlení jednodušší a rychlejší.

**Upozornění:**

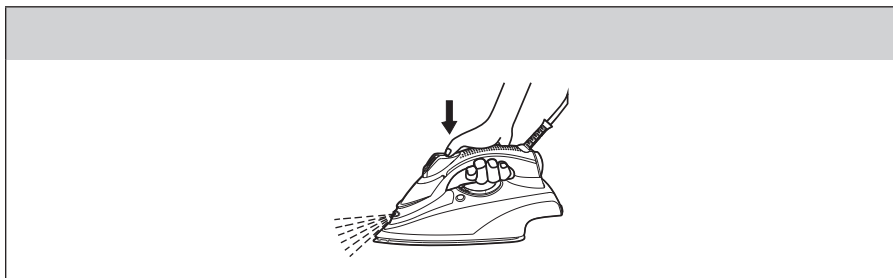
Děti udržujte v dostatečné vzdálenosti od přímého přednapařování a nenechávejte před špičkou žehlicí desky prsty v průběhu používání této funkce.

Funkce rozprašování

Funkci rozprašování můžete používat k navlhčení tkanin, které se nesnadno žehlí, suchých míst, vlněných oděvů a případného pomačkání.

- Ujistěte se, že je v nádržce voda.
- Prádlo navlhčíte opakovaným stisknutím tlačítka rozprašování . Stiskněte tlačítko rozprašování  pomalu (pro silné rozprašování) nebo rychle (pro jemné rozprašování).



**Varování:**

Jemné tkaniny doporučujeme před žehlením navlhčit rozprašovačem nebo mezi tkaninu a žehličku vložit vlhkou utěrku. Aby nedošlo ke vzniku skvrn, nepoužívejte rozprašování na hedvábí a syntetiku.

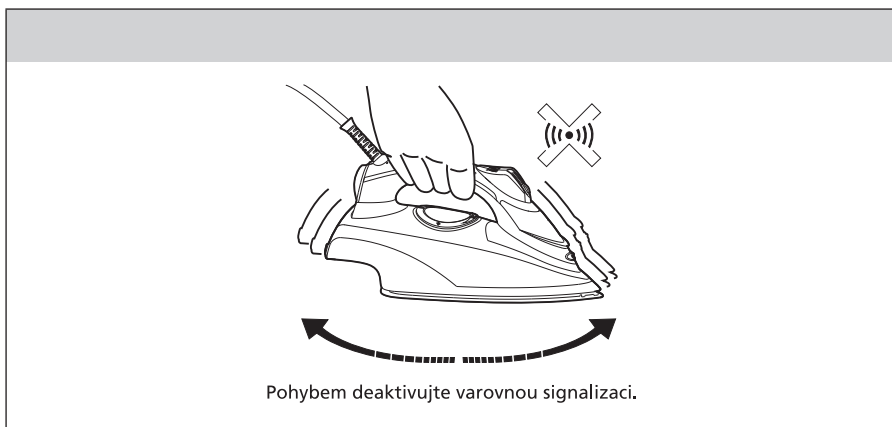
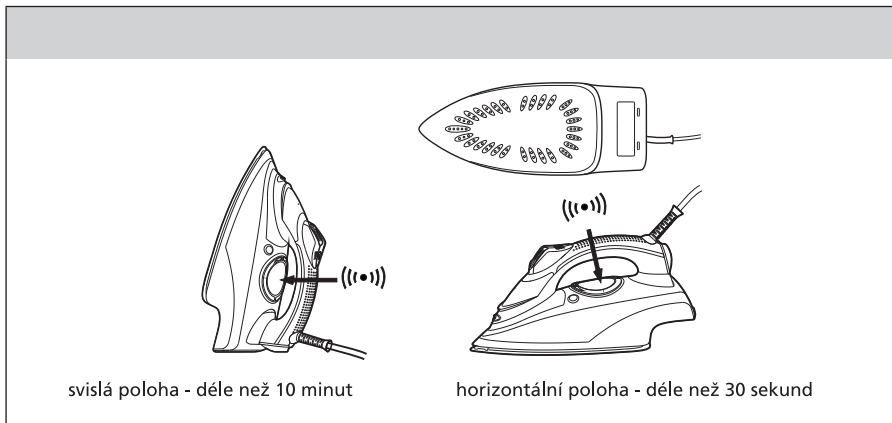
FUNKCE AUTO OFF (AUTOMATICKÉ VYPNUTÍ)



Funkce automatického vypnutí slouží k vypnutí žehličky, pokud zapomenete žehličku vypnout.

- Jestliže ponecháte žehličku ve svislé poloze déle než 10 minut, kontrolka AUTO OFF  se rozblíká a aktivuje se varovná zvuková signalizace. Zvuková signalizace žehličky se bude v pravidelných intervalech zapínat a žehlička se automaticky vypne. Jakmile se žehlička vypne, podsvícení nádržky na vodu zůstane rozsvícené.
- Pokud ji ponecháte v horizontální poloze nebo žehlička náhodou spadne, a to na déle než 30 sekund bez pohybu, kontrolka AUTO OFF  začne blikat a aktivuje se varovná zvuková signalizace.
- Pokud žehličkou pohnete, funkce automatického vypnutí se deaktivuje a žehlička se uvede opět do provozu.
- Pokud necháte žehličku vypnutou v režimu automatického vypnutí více než hodinu, žehlička vychladne. Stane-li se tak, tlačítkem + nastavte požadovanou teplotu.

SYSTÉM ANTI-CALC (ODVÁPŇOVÁNÍ)

Speciální pryskyřicový filtr uvnitř nádržky na vodu změkčuje vodu a předchází hromadění vodního kamene na vnitřní straně žehlicí plochy. Pryskyřicový filtr je permanentní a není nutné ho měnit. Nicméně mějte na paměti, že pryskyřicový filtr nezabrání zcela přirozenému vytváření vodního kamene.



Upozornění:

Používejte vodu z vodovodního kohoutku. Nepoužívejte demineralizovanou vodu, chemické přísady, parfémované směsi nebo odvápňovače.

SYSTÉM DRIP-STOP (ZAMEZENÍ ODKAPÁVÁNÍ)

- Pomocí tohoto systému můžete perfektně vyžehlit i ty nejjemnější tkaniny.
- Tyto tkaniny žehlete vždy při nízkých teplotách. Žehlicí plocha může zchladnout až na teplotu, při které už žehlička nebude napařovat, ale bude z ní kapat vroucí voda, která může zanechávat na tkaninách skvrny. V takových případech se automaticky aktivuje systém zamezující odkapávání vody, takže můžete žehlit i ty nejjemnější tkaniny bez rizika jejich poškození.

Po ukončení žehlení

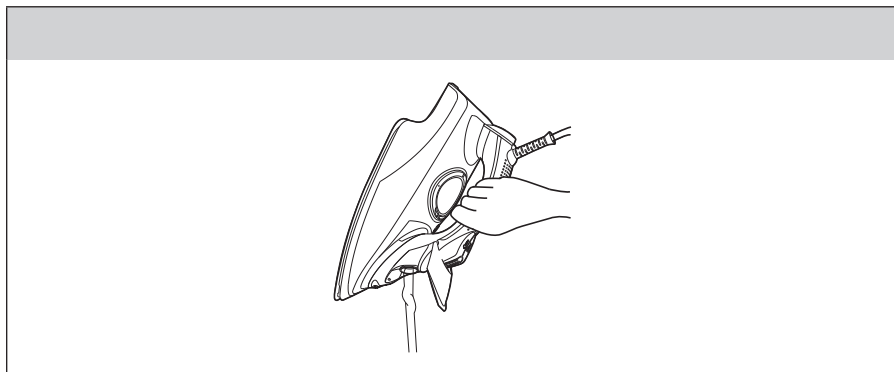

- Nastavte regulátor výstupu páry na
- Odpojte ze síťové zásuvky.
- Otevřete uzávěr otvoru pro plnění nádržky.
- Otočte žehličku vzhůru nohama a zatřeste s ní, abyste vyprázdnili nádržku. Potom žehličku postavte do svislé polohy a nechte ji vychladnout.
- Je-li žehlička vychladlá, omotejte síťový kabel kolem paty žehličky, abyste ušetřili místo při skladování. V žádném případě neomotávejte síťový kabel příliš těsně.

ÚDRŽBA

FUNKCE SELF-CLEAN (SAMOČIŠTĚNÍ)

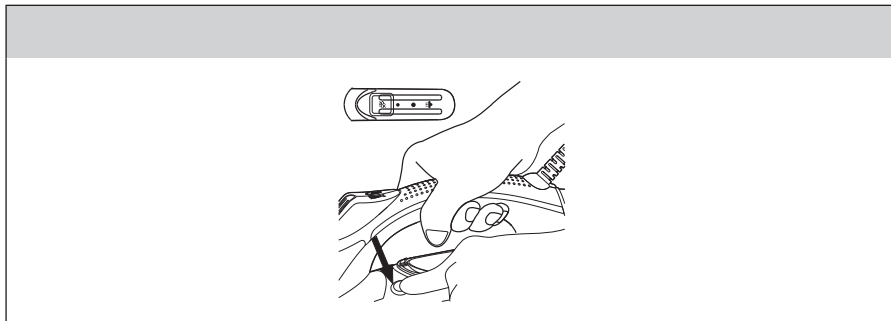

Funkce samočištění zajišťuje čištění žehlicí plochy zevnitř a odstranění nečistot. Tuto funkci doporučujeme používat dvakrát za měsíc. Dodržujte, prosím, následující pokyny:

- Ujistěte se, že je síťový kabel odpojen od síťové zásuvky.
- Nastavte regulátor výstupu páry do polohy "☞".
- Nádržku na vodu naplňte po maximální hladinu.
- Připojte síťový kabel k síťové zásuvce.
- Nastavte teplotu na maximum (LINEN) pomocí tlačítka + a vyčkejte, až přestane blikat kontrolka teploty ⚡.
- Vytáhněte zástrčku ze zásuvky a žehličku podržte ve vodorovné poloze nad umyvadlem.
- Stiskněte a podržte tlačítko „self clean“.

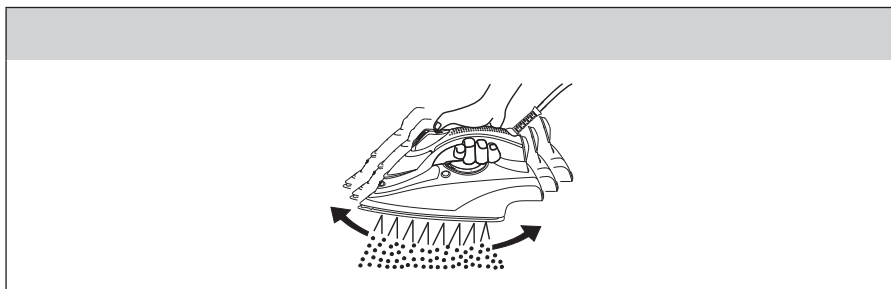

Varování:

Dbejte vlastní opatrnosti, jelikož se horká voda nebo pára může uvolňovat z otvorů pro napařování. Držte tlačítko do doby, než se veškerý obsah nádržky na vodu vyprázdní nebo než se veškeré minerální usazeniny odstraní.

- Vyžaduje-li to situace, opatrně nakloňte žehličku ze strany na stranu nebo zepředu dozadu.
- Po ukončení procesu samočištění nastavte regulátor výstupu páry do polohy "☞", položte žehličku do svislé polohy a síťový kabel připojte k síťové zásuvce. Žehličku nechte zahřát cca na 2 minuty, aby se odpařila zbylá voda. Nebudete-li žehličku používat, regulátor teploty nastavte na min a žehličku odpojte od síťové zásuvky a nechte zcela vychladnout.

**Důležité:**

Stiskněte a podržte tlačítko „self clean“, pouze pokud chcete aktivovat funkci samočištění. Nemačkejte tlačítko „self clean“, pokud žehlíte.

ČIŠTĚNÍ

- Před jakýmkoliv čištěním žehličky ji vždy nejdříve odpojte od síťové zásuvky, pak vyprázdněte nádržku na vodu a nechte zchladnout žehlicí plochu.
- Žehlicí plocha je vyrobena ze speciálního materiálu, a proto k odstranění jakýchkoli nánosů, zbytků škrabu, které na ní ulpí, použijte jemnou utěrkou navlhčenou v čisté vodě nebo v roztoku neutrálního čistícího prostředku.
- Dbejte na to, abyste žehlicí plochu nepoškrábali drátěnkou nebo kovovými předměty.
- Plastové části žehličky můžete očistit vlhkou utěrkou a potom vytřít do sucha.
- K čištění nepoužívejte čistící prostředky způsobující oděr, benzín a ředidla.
- Neponořujte žehličku, síťovou zástrčku ani síťový kabel do vody ani jiné tekutiny.

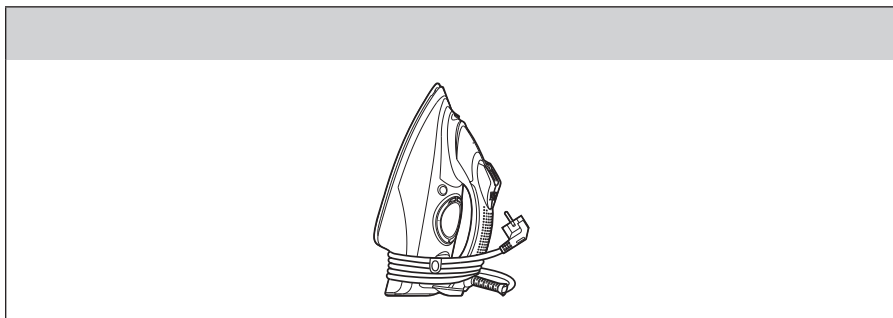
ULOŽENÍ

Po vychladnutí žehličky můžete síťový kabel snadno namotat na patu žehličky a zajistit kabel svorkou. Síťový kabel nikdy nenavíjejte příliš pevně ani nenamotávejte přes žehlicí plochu. Žehličku vždy ukládejte do svislé polohy (s prázdnou nádržkou) na suché a bezpečné místo.

DOPORUČENÍ PRO KVALITNÍ ŽEHLENÍ**Několik rad pro správné žehlení:**

- Pokud žehlíte látky ze smíšeného materiálu (např. 40% vlna, 60% syntetický materiál), nastavte regulátor teploty podle materiálu vyžadujícího nižší teplotu.
- Pokud neznáte složení látky, zjistěte vhodnou teplotu testem na vnitřním rohu látky. Začněte s nízkou teplotou a zvyšujte ji postupně, dokud není dosaženo ideální teploty.
- Nikdy nežehlete plochy se stopami potu nebo jinými skvrnami. Teplota zafixuje skvrnu, která se pak těžko odstraňuje.
- Abyste se vyvarovali, že po vyžehlení budou hedvábné, vlněné nebo syntetické tkaniny lesklé, žehlete je naruby.

- Abyste se vyvarovali, že po vyžehlení budou sametové tkaniny lesklé, žehlete je pouze v jednom směru (ve směru vláken) a netlačte na žehličku.
- Čím více je prádla v pračce, tím více dochází k jeho zmačkání. Nadměrné zmačkání může být způsobeno také nastavením velmi vysokých otáček při odstředování prádla v pračce.
- Mnohé materiály se žehlí snadněji, pokud nejsou úplně suché (např. hedvábí se doporučuje žehlit vlhké).

TECHNICKÉ ÚDAJE:

230 - 240 V ~ 50 Hz, 2200 W
Délka přívodního kabelu: 3 m

POKYNY A INFORMACE O NAKLÁDÁNÍ S POUŽITÝM OBALEM

Použitý obalový materiál odložte na místo určené obcí k ukládání odpadu.

LIKVIDACE POUŽITÝCH ELEKTRICKÝCH A ELEKTRONICKÝCH ZAŘÍZENÍ



Tento symbol na produktech anebo v průvodních dokumentech znamená, že použité elektrické a elektronické výrobky nesmí být přidány do běžného komunálního odpadu. Ke správné likvidaci, obnově a recyklaci předejte tyto výrobky na určená sběrná místa. Alternativně v některých zemích Evropské unie nebo jiných evropských zemích můžete vrátit své výrobky místnímu prodejci při koupi ekvivalentního nového produktu. Správnou likvidací tohoto produktu pomůžete zachovat cenné přírodní zdroje a napomáháte prevenci potenciálních negativních dopadů na životní prostředí a lidské zdraví, což by mohly být důsledky nesprávné likvidace odpadů. Další podrobnosti si vyžádejte od místního úřadu nebo nejbližšího sběrného místa. Při nesprávné likvidaci tohoto druhu odpadu mohou být v souladu s národními předpisy uděleny pokuty.

Pro podnikové subjekty v zemích Evropské unie

Chcete-li likvidovat elektrická a elektronická zařízení, vyžádejte si potřebné informace od svého prodejce nebo dodavatele.

Likvidace v ostatních zemích mimo Evropskou unii

Tento symbol je platný v Evropské unii. Chcete-li tento výrobek zlikvidovat, vyžádejte si potřebné informace o správném způsobu likvidace od místních úřadů nebo od svého prodejce.



Tento výrobek splňuje veškeré základní požadavky směrnice EU, které se na něj vztahují.

Změny v textu, designu a technických specifikacích se mohou měnit bez předchozího upozornění a vyhrazujeme si právo na jejich změnu.

