

SENCOR

SLT 1634DVBT
SLT 1934DVBT
SLT 2234DVBT
SLT 24F34DVBT

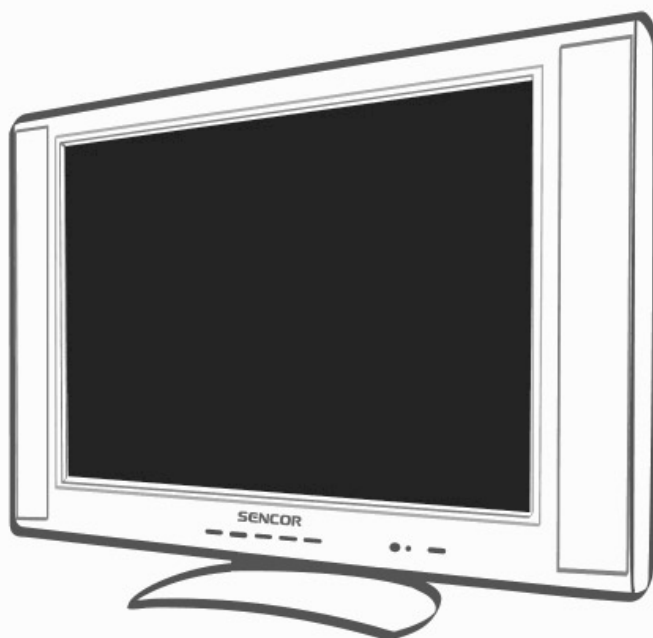

LCD televizor Návod k obsluze

Před uvedením televizoru do provozu si pozorně přečtěte tento návod. Udržujte ho pro pozdější potřebu. Pochybnostje si čtěte znovu a vyřešit číste tabulku. Podívejte se na štítek na zadní straně krytu a přiložené údaje má zveřejnit zvláštní pravidla v případě, že budete potřebovat servisní služby.

Důležitá bezpečnostní upozornění	4
1. Příprava	7
1.1 Rozbalení TV	7
1.2 Instalace / vyjmutí stojanu	8
1.3 Popis přístroje	9
1.3.1 Přední / Horní / Boční pohled a ovládací prvky	9
1.3.2 Pohled ze zadu a zásuvky	10
1.4 Dálkový ovladač	11
1.4.1 Instalace baterií do dálkového ovládače	11
1.4.2 Funkce dálkového ovládače	11
2. Připojení externích zařízení	13
3. Počáteční nastavení	14
3.1 První zapnutí TV	14
3.1.1 Select OSD Language (Výběr jazyka OSD)	14
3.1.2 Select Country (Výběr země)	14
3.2 Input Source (Výběr vstupu)	15
3.2.1 Channel Selection (Výběr kanálu)	15
3.2.2 Volume Adjust (Nastavení hlasitosti)	15
4. Použití funkcí	16
4.1 Nabídka PICTURE (OBRAZ)	16
4.1.1 Režim PICTURE (OBRAZ)	16
4.2 Nabídka SOUND (ZVUK)	17
4.2.1 Režim SOUND (ZVUK)	17
4.2.2 Stereo / Duální příjem zvuku (AVT režim)	18
4.3 Nabídka SETUP (Nastavení)	18
4.3.1 OSD Language (Jazyk OSD)	18
4.3.2 TT Language (TT jazyk)	19
4.3.3 Audio Language (Jazyk zvuku)	19
4.3.4 Subtitle Language (Jazyk titulků)	20
4.3.5 Hearing Impaired (Neslyšící)	20
4.3.6 PVR File System (Systém souborů PVR)	21
4.3.7 Aspect Ratio (Poměr stran)	21
4.3.8 Blue Screen	22
4.3.9 First Time Installation (První instalace)	22
4.3.10 Reset (Obnovení továrního nastavení)	22
4.3.11 Software Update (Přehraní softwaru z USB)	23
4.4 Nabídka TIME (Čas)	23
4.4.1 Time Zone (Časová zóna)	23
4.4.2 Sleep Timer (Časovač)	24
4.4.3 Auto Standby (Automatický pohotovostní režim)	24
4.4.4 OSD Timer (OSD časovač)	25
4.5 Nabídka LOCK (Zámek)	25
4.5.1 Lock System (Systém zámku)	25
4.5.2 Set Password (Nastavení hesla)	26
4.5.3 Block Program (Blokování programů)	26
4.5.4 Parental Guidance (Rodičovský dohled)	26
4.5.5 Key Lock (Blokování tlačítek)	27
4.5.6 Hotelový režim	27
4.6 TV Settings (Nastavení TV (ATV/DTV))	28
4.6.1 Auto Tuning (Automatické ladění)	28
4.6.2 ATV Manual Tuning (ATV ruční ladění)	29
4.6.3 Programme Edit (Úprava programů (režim ATV))	29
4.6.4 DTV Manual Tuning (Ruční ladění DTV)	30
4.6.5 Programme Edit (Úprava programu (režim DTV))	30
4.6.6 Signal Information (Informace o signálu (režim DTV))	31

4.7	TV Settings (PC Mode)(Nastavení TV (PC režim))	31
4.8	TV Settings (YPbPr Mode)(Nastavení TV – režim YPbPr)	31
4.9	Teletext	32
4.9.1	Zapnutí funkce teletextu.	32
4.10	EPG (Elektronický průvodce programů)(režim DTV)	33
4.10.1	Zapnutí / Vypnutí EPG	33
4.10.2	Výběr programu	33
5.	USB port	34
5.1	Photo (Snímky)	34
5.2	Music (Hudba)	34
5.3	Movie (Film)	35
5.4	Text	36
6.	DVR (Digitální Video Rekordér)	37
6.1	Personal Video Recorder (PVR)(Osobní video rekordér (PVR)(režim DTV))	37
6.2	Podrobnosti o funkcích v PVR menu	37
6.3	Format (Formátování)	38
6.4	PVR – Record Mode (PVR – Režim záznamu)	39
6.5	Play Recorded Programme (Přehrávání nahraného programu)	39
6.6	Using the Remote Control (Použití dálkového ovládání)	40
6.7	Time Shift Function (Funkce TimeShift (časový posun))	40
7.	Údržba	42
8.	Technické specifikace	43

DŮLEŽITÁ BEZPEČNOSTNÍ UPOZORNĚNÍ

TELEVIZOR



Tento symbol se používá pro varování uživatele před „nebezpečným napětím“ v krytu výrobku, které může znamenat riziko zásahu elektrickým proudem.



Tento symbol se používá, aby uživateli připomněl důležité pokyny k užívání a servisu dodané s tímto přístrojem.

- 1) **PŘEČTĚTE** si prosím před prvním použitím přístroje pokyny k provozu.
- 2) Dodržujte prosím pokyny obsažené v Návodu k obsluze.
- 3) Berte na vědomí všechna upozornění.
- 4) **ZKONTROLUJTE**, že všechna síťová připojení (prodlužovací kabely a spojení mezi komponenty přístroje) jsou provedena řádně a v souladu s pokyny výrobce. Před vytvořením nebo změnou spojení přístroj vypněte a odpojte od sítě.
- 5) Pokud máte jakékoliv dotazy ohledně instalace, provozování nebo bezpečnosti přístroje, **OBRAŤTE** se prosím na dodavatele.
- 6) **ZACHÁZEJTE OPATRNĚ** se skleněnými panely a kryty přístroje. Sklo obrazovky se při nárazu může rozbít a způsobit vážná poranění.
- 7) Pro zajištění adekvátního odvětrávání ponechte okolo televize nejméně 10 cm prostoru. Tato mezera zabrání přehřátí televize a následnému způsobení škody.
 - Příklad: Přístroj také nepoužívejte v prašném prostředí.
 - Nikdy neblokuje zdířky a otvory umístěním televize na postel, pohovku, polštář nebo podobné povrchy.
 - Televizi nikdy nevkládejte do zavřených prostor, jako jsou knihovny nebo skříně, pokud není zajištěna adekvátní ventilace.
- 8) **NEZAKRÝVEJTE** ventilační otvory přístroje např. novinami, ubrusem, závěsy atd. Přehřátí způsobí poškození a zkrátí životnost přístroje.
- 9) Televize se může poškodit, když ji umístíte na přímé slunce nebo blízko topení. Vyvarujte se prosím používání výrobku ve velmi horkých nebo vlhkých prostředích nebo na místech, kde teplota klesá pod 5 °C (41 °F). **NEPOKLADEJTE NA PŘÍSTROJ NEBO DO JEHO BLÍZKOSTI HORKÉ PŘEDMĚTY NEBO OBJEKTY S OTEVŘENÝM OHNĚM, NAPŘ. SVÍCE NEBO NOČNÍ LAMPY. VYSOKÁ TEPLOTA MŮŽE ROZTAVIT PLASTOVÉ DÍLY A ZPŮSOBIT POŽÁR.**
- 10) Elektrické přístroje nikdy nepoužívejte u vody. Provoz těchto přístrojů např. u vany, umyvadla, dřezu, nádrže, ve vlhkém prostředí, u plaveckého bazénu, může způsobit požár nebo zásah elektrickým proudem.
 - Televize nesmí navlhnout. Na televizi nelijte tekutiny. Pokud do televize vnikne předmět nebo kapalina, nepoužívejte ji. Může to způsobit zásah elektrickým proudem a poškození televize. Nechte ji okamžitě zkontrolovat kvalifikovaným personálem.
 - **HOŘLAVÉ MATERIÁLY A OTEVŘENÝ OHEŇ (NAPŘ. SVÍČKY) NEDÁVEJTE K TELEVIZI, ABY NEDOŠLO K POŽÁRU.**
 - **NEVYSTAVUJTE PŘÍSTROJ PŮSOBNÍ KAPAJÍCÍ NEBO STRÍKAJÍCÍ VODY A NEPOKLADEJTE NA PŘÍSTROJ PŘEDMĚTY NAPLNĚNÉ TEKUTINOU (NAPŘÍKLAD VÁZY).**
- 11) **NEPOUŽÍVEJTE** sluchátka nastavená na extrémní hlasitost, může to způsobit permanentní ztrátu sluchu.
- 12) Televizi provozujte pouze v rozsahu napětí 230 V ~ 50 Hz. Používejte napájecí kabel střídavého proudu dodaný s výrobkem. Když je televize uzemněná (třída I), musí být určitě připojena k zásuvce.
 - **Zásuvka, do které zasunete napájecí kabel střídavého proudu nebo adapter, musí být snadno dosažitelná.**
 - **Odpojte zařízení, pokud je chcete odpojit od napájení.**

Poznámka: Pokud má přístroj adaptér, pak použijte adaptér a napájecí kabel střídavého proudu dodaný s výrobkem. Nepoužívejte vadné zásuvky. Ujistěte se, že zástrčka je řádně zasunuta do zásuvky. Pokud je zástrčka volná, může obloukem způsobit požár. Ohledně výměny zásuvky se obraťte na elektrikáře.

- 13) Zkontrolujte, že na kabelu nic nestojí a u zástrčky, kolíků a výstupu přístroje nejsou žádné ohyby.
- 14) Používejte pouze doplňky uváděné výrobcem.
- 15) Používejte pouze vozíky se základnami, trojnožkami, držáky nebo stojany udávanými výrobcem nebo prodávanými s výrobkem. Při používání vozíku dávejte pozor, abyste jej nepřevrátili a nezpůsobili zranění. Přístroj musí být upevněn k podlaze nebo zdi podle pokynů k instalaci, aby nedošlo k poškození. Přístroj položte na rovnou plochu.
- 16) Při bouřce, nebo pokud přístroj delší dobu nebudete používat, odpojte napájecí kabel.
- 17) S opravami se obraťte na autorizovaný servis. Nikdy nezkoušejte zařízení opravit sami. Otevřením skříně se můžete vystavit nebezpečnému napětí nebo jiným riskantním situacím. Oprava je požadována, pokud dojde k poškození napájecího kabelu přístroje nebo zásuvky, pokud do přístroje vnikne voda nebo spadne nějaký předmět, přístroj zmokne nebo zvlhne, nefunguje normálně nebo jste ho upustili.
- 18) Kryt televize otřete suchým měkkým hadříkem. Prach z obrazovky opatrně otřete měkkým hadříkem. Nepoddajné skvrny očistěte hadříkem namočeným v roztoku mýdla a vlažné vody. Nikdy nepoužívejte na čištění rozpouštědla, např. ředidlo nebo benzín. Napájecí kabel střídavého proudu odpojte při čištění televize ze zásuvky. Jinak riskujete zásah elektrickým proudem.
- 19) Televizi neodhazujte do běžného domácího odpadu. Při likvidaci dodržujte místní zákony a nařízení.

Poznámka 1: Toto je výrobek třídy A. Přístroj může při provozu rušit rádiové vlny. Uživatel toto možná bude muset opravit. Obraťte se prosím na obchodníka.

Poznámka 2: Elektromagnetická pole mohou způsobit dočasný pokles výkonu. Může to být rušení obrazu.

Dálkový ovladač a baterie

- Nevystavujte dálkový ovladač ani baterie přímému slunci nebo zdrojům tepla, jako jsou radiátory, tepelné výměníky, kamna nebo jiné přístroje (včetně zesilovačů) produkující teplo. Nepoužívejte a neponechávejte dálkový ovladač ani baterie v blízkosti otevřeného ohně.
- Nevystavujte senzor dálkového ovládání přímému slunečnímu světlu ani světlu zářivek či jiných fluorescenčních zdrojů. Tyto mohou ovlivnit účinný dosah dálkového ovládání nebo spolehlivost provádění příkazů.
- Dálkový ovladač ani baterie nesmí být vystaveny kapající ani tekoucí vodě a nesmí se na ně stavět předměty naplněné tekutinou, například vázy. Chraňte před zmoknutím, postříkáním nebo politím jakoukoliv kapalinou. Nepoužívejte venku. Nedodržením těchto pokynů hrozí riziko poškození dálkového ovladače nebo baterií.
- Nepoužívejte dálkový ovladač ani baterie v blízkosti vody.
- Je třeba věnovat pozornost aspektům dopadu likvidace baterií na životní prostředí.
- Nesprávné použití baterií může způsobit unik elektrolytu a korozi. Aby dálkový ovladač fungoval správně, postupujte podle níže uvedených pokynů:
 - Nevkládejte baterie v nesprávném směru.
 - Baterie nenabíjejte, nezahřívajte, neotvírejte ani nezkratujte.
 - Nevhazujte baterie do ohně.
 - Nenechávejte vybité baterie v dálkovém ovladači.
 - Nekombinujte různé typy baterií nebo staré a nové baterie.
 - Pokud dálkový ovladač delší dobu nepoužíváte, vyjměte baterie, abyste zabránili možnému poškození následkem vytečení baterií.
 - Pokud dálkový ovladač nefunguje správně nebo se snížil jeho provozní dosah, vyměňte všechny baterie za nové.
 - Dojde-li k úniku elektrolytu z baterií, ovladač dejte vyčistit do autorizovaného servisu.

SENCOR® Dodatek k návodu na obsluhu LCD TV

Opatření při zobrazení statického obrazu; červené/modré/zelené/černé body na obrazovce

Statický obraz může trvale poškodit zobrazovací část televizoru

- Neoponechávejte statický obraz na LCD panelu více než 2 hodiny, protože by mohlo dojít k poškození panelu. Toto poškození je známo jako „vypálení obrazovky“.
- Podobné poškození LCD panelu může být způsobeno statickým umístěním loga televizní stanice.
- Sledování televize ve formátech 4:3, 16:9 nebo podobných (formáty nepokrývající celou plochu zobrazovače) po dlouhou dobu může zanechat stopy na pravém nebo levém okraji, případně ve středu obrazu způsobené rozdíly ve vyzařování světla. Podobné poškození může nastat i při přehrávání DVD nebo hraní her.
- Zobrazení statického obrazu z videoher nebo počítače po delší dobu může způsobit částečný efekt „přetrvávající obraz“. Pro předejití tohoto efektu snižte jas a kontrast při zobrazení statického obrazu.



Na poškození zobrazovače z výše uvedených důvodů se nevztahuje záruka!

Na obrazovce se mohou objevit červené/modré/zelené/černé body

- Toto je charakteristická vlastnost zobrazovačů z tekutých krystalů a neukazuje to na žádný problém. LCD zobrazovače jsou vyrobeny za použití vysoce přesné technologie tak, aby Vám poskytly jemné detaily obrazu. Čas od času se na obrazovce může objevit několik neaktivních bodů jako stálý bod červené, modré, zelené nebo černé barvy (až do 0,001% celkového počtu bodů zobrazovače). Toto nijak neovlivňuje vlastnosti a výkonnost Vašeho televizoru.

Gratulujeme k zakoupení Vašeho nového televizoru.

Váš nový televizor má mnoho funkcí a obsahuje nejmodernější technologie pro Vás lepší divácký zážitek. Pečlivě si přečtěte tento návod, aby jste se plně seznámili se všemi opatřeními a funkcemi tohoto přístroje. Najdete zde také několik rad a tipů, které Vám pomohou vyřešit případné problémy. Před použitím si přečtěte všechny bezpečnostní pokyny a uchovejte tento manuál pro budoucí použití.

1. Příprava

1.1 Rozbalení TV

Odstraňte všechny obaly od televizoru. Uchovejte originální obal. S obaly nakládejte v souladu s předpisy o odpadech.

Balení obsahuje následující položky:



Televizor

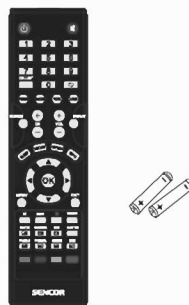

Dálkový ovladač / AAA baterie x 2



Návod k použití

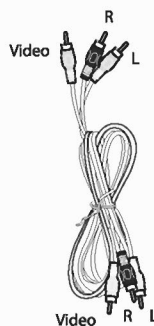

AV kabel

1.2 Instalace / vyjmutí stojanu



Důležité upozornění: Vyjměte stojan před montáží televizoru na zeď.

LCD displej je velmi křehký a musí být chráněn po celou dobu instalace a odstraňování stojanu. Ujistěte se, že žádná tvrdá nebo ostrá předměty, nebo cokoli, co by mohlo poškrábat nebo poškodit LCD displej, nepřichází s ním do kontaktu. Nevyvíjejte tlak na přední stranu televizoru, protože by obrazovka mohla prasknout.

1. Odpojte všechny kabely připojené k televizi.
2. Položte TV na rovný povrch se zadní stranou nahoru. Prosím, ujistěte se, že pod obrazovkou je polstrovaný měkký materiál (např. polštář nebo tlustý kus pěny).
3. Chcete-li nainstalovat stojan, přišroubujte stojan šrouby.
4. Chcete-li odstranit stojan, odšroubujte 3-4 šrouby, které drží stojan na zadní straně televizoru.

Poznámka:

Udržujte všechny náhradní šrouby pro případ, že byste chtěli znovu používat stojan.

1. Tento televizor je navržen tak, aby byl ho bylo možné namontovat na zeď 100 mm x 100 mm – se standardní montážní sadou určenou pro ploché televizory (prodává se samostatně). Montáž proveďte v souladu s pokyny v montážní sadě. Vzhledem k omezení prostoru, doporučujeme, aby všechny propojení s ostatními přístroji byly udělány před montáží TV na stěnu.

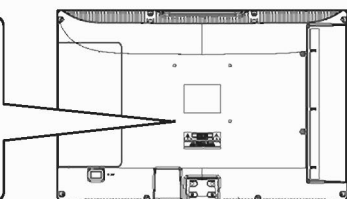
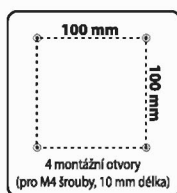
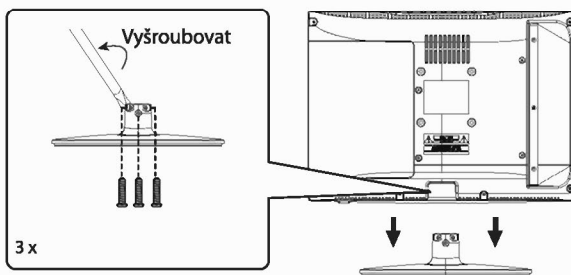
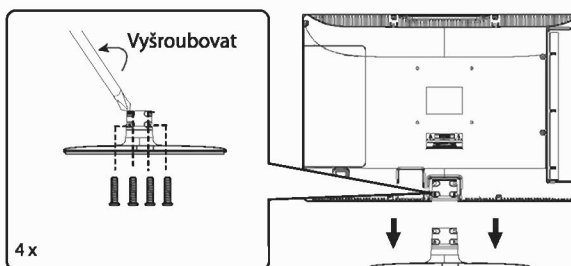
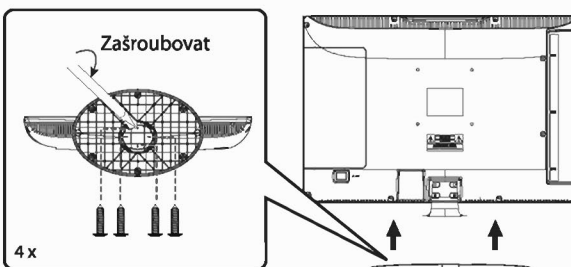

SLT 1634DVBT

1.3 Popis přístroje

1.3.1 Přední / Horní / Boční pohled a ovládací prvky



SLT 1634 DVBT

Položka	Popis
1	IR (senzor dálkového ovladače) Přijímá infračervené signály z dálkového ovládání. Nepokládejte nic v blízkosti senzoru, protože jeho funkce může být ovlivněna.
2	LED indikátor Rozsvítí se modře, když je televizor zapnutý. Svítí červeně, když je televizor v pohotovostním režimu. LED bude svítit modře, když začalo časové nahrávání v pohotovostním režimu.
3	VOL +/- Nastavení hlasitosti. Zvolte a upravte nastavení v OSD menu.
4	CH +/- Vyberte kanál. Vyberte sub-menu z OSD menu.
5	MENU Zobrazuje OSD (na obrazovce) menu.
6	SOURCE Vyberte mezi různými zdroji vstupního signálu: DTV / ATV / AV / SCART / YPbPr / HDMI / PC / Média.
7	POWER Zapnutí televizoru do pohotovostního režimu. Přepněte televizor zpět do pohotovostního režimu.

1.3.2 Pohled zezadu a zásuvky

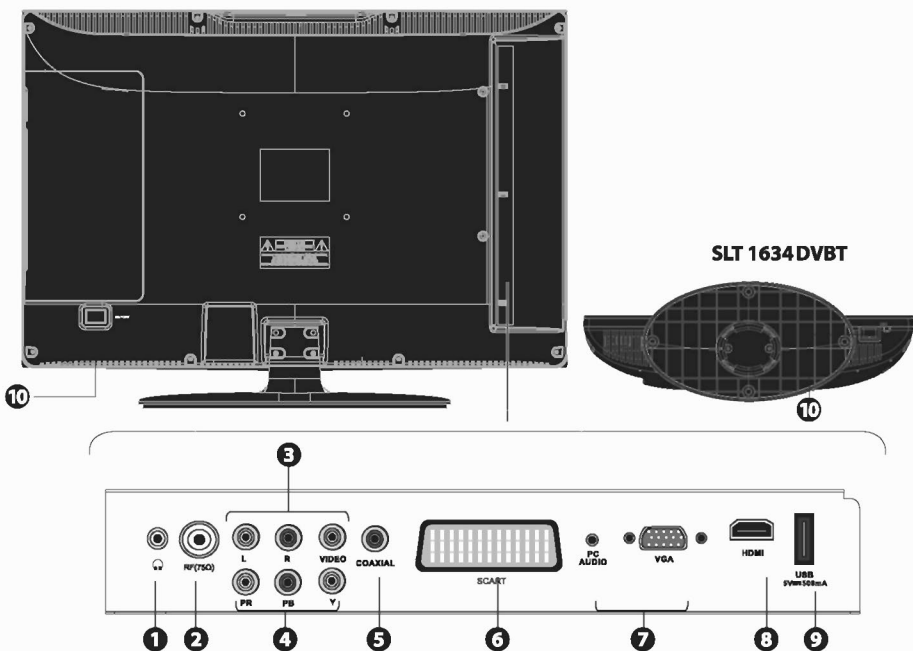

Položka	Popis
1	🎧 Připojte sluchátka pro privátní poslech.
2	RF (75Ω) Připojte zařízení do anténní zásuvky na zdi s RF koaxiálním kabelem.
3	VIDEO/AUDIO (L/R) Připojte se ke kompozitnímu video a audio (L / R) výstupu na externím video zařízení.
4	Y PB PR Připojení k DVD přehrávači, k digitálnímu Set-Top-Box nebo k jiným AV zařízením s komponentním výstupem (YPbPr)
5	COAXIAL Připojte se ke koaxiální zásuvce na audio zesilovači.
6	SCART Připojení k set-top boxu, VCR, DVD přehrávači nebo k jiným AV zařízením s výstupem SCART
7	VGA/PC AUDIO Připojení k počítači nebo k jinému zařízení s rozhraním VGA.
8	HDMI Připojen k výstupu zařízení s High Definition (HD) signálem, jako jsou set-top box, Blu-ray přehrávač nebo AV přijímač.
9	USB Umožňuje propojení s paměťovým zařízením USB. Můžete si prohlédnout multimediální soubory nebo záznam programů DTV přes tento port (DTV).
10	ON/OFF Stisknete POWER ON/OFF vypínač pro uvedení televizoru do pohotovostního režimu.

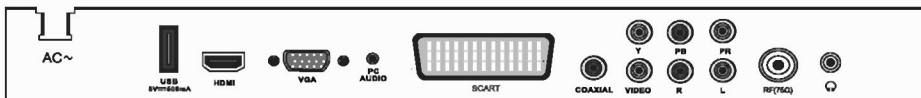

SLT 24F34DVBT

1.4 Dálkový ovladač

1.4.1 Instalace baterií do dálkového ovladače

1. Stiskněte tlačítko a zvedněte zadní kryt až do otevřeného prostoru pro baterie dálkového ovladače.
2. Vložte dvě baterie velikosti AAA. Ujistěte se o správné polaritě vložených baterií s polaritou (+) a (-) na jejich koncích shodným s označením (+) a (-) v bateriovém prostoru.
3. Zavřete kryt prostoru pro baterie.

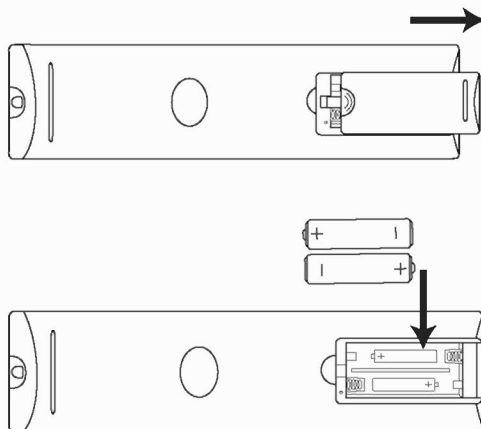

1.4.2 Funkce dálkového ovladače

1. **Tlačítko** – přepínání TV mezi zapnutím a pohotovostním režimem
2. **Tlačítko** – vypnutí zvuku a obnovení zvuku u televizoru
3. **Tlačítka 0 – 9** – číselná tlačítka pro výběr programu/číselných položek v menu
4. **Tlačítko CH.LIST** – zobrazení menu programu (režim ATV / DTV)
5. **Tlačítko** – návrat na předchozí sledovaný kanál
6. **Tlačítko P. MODE** – výběr režimu obrazu: **Dynamic** (Dynamický) / **Standard** (Standardní) / **Mild** (Měkký) / **Personal** (Osobní)
Tlačítko S. MODE – výběr režimu zvuku: **Standard** (Standardní) / **Music** (Hudba) / **Movie** (Film) / **Sports** (Sport) / **Personal** (Osobní)
Tlačítko TV.RD – výběr TV programu nebo programu Rádía (DTV)
Tlačítko LANG – zvolte jazyk zvuku (DTV)
7. **Tlačítko SOURCE** – výběr mezi různými zdroji vstupního signálu: DTV / ATV / AV / SCART / YPbPr / HDMI / PC / Media
8. **Tlačítko DISPLAY** – zobrazení aktuální informace na obrazovce, jako je aktuální číslo kanálu a vstup
9. **Tlačítko CH +/-** – výběr kanálu
10. **Tlačítko VOL +/-** – nastavení hlasitosti
11. **Tlačítko SLEEP** – nastavení TV časovače
Tlačítko NICAM – přepínání mezi různými jazyky zvuku (pouze pro TV program, který má tuto funkci)
Tlačítko ASPECT – výběr z následujících nastavení režimu: 16:9 / Zoom1 / Zoom2 / Auto / 4:3
12. **Tlačítko EPG** – zobrazení EPG (Electronic Program Guide)(DTV)
Tlačítka / / / – procházení OSD menu a nastavení systému podle vašich potřeb
Tlačítko OK – potvrzení výběru v menu OSD/zobrazení seznamu kanálů uložených v paměti TV tuneru
13. **Tlačítko MENU** – zobrazení OSD (na obrazovce) menu
14. **Tlačítko EXIT** – výstup z OSD (na obrazovce) menu
15. **Tlačítko** / **FAV** – zastavení přehrávání (médiá režim)/zobrazení seznamu oblíbených kanálů (ATV / DTV)
16. **Tlačítko** – nahrávání stisknutím jediného tlačítka. Stisknutím spustíte záznam aktuálního DTV videa.
17. **Tlačítko** – spuštění přehrávání nebo pauzy (médiá režim)
18. **Tlačítko TIME SHIFT** – zapnutí a vypnutí funkce posunu času (režim DTV)
19. **Tlačítko** / **TTX** – přeskok na začátek předcházející kapitoly nebo stopy (médiá režim)/zapnutí a vypnutí funkce teletextu (ATV / DTV)

20. **Tlačítko SUBTITLE** – zobrazení titulků, které jsou vysílány s programem (režim DTV)
Vyberte titulky pro média (média).
21. **Tlačítko ◀◀/CANCEL** – rychlé přehrávání zpět (média)/úplné ukončení režimu teletextu (ATV / DTV)
22. **Tlačítko SIZE** – zvětšení obrazu na TV teletextu (ATV / DTV režim)
23. **Tlačítko ▶▶/HOLD** – přeskok na začátek následující kapitoly nebo stopy (média režim)/zmrazení více stránek na obrazovce v teletextu (ATV / DTV)
24. **Tlačítko INDEX** – výběr čísla stránky v indexu z teletextu (ATV / DTV)
25. **Tlačítko ▶▶/REVEAL** – rychlé přetáčení vpřed (média režim)/zobrazení skrytých informací, například odpověď na kvíz v teletextu (ATV / DTV)
26. **Tlačítko SUBPAGE** – zobrazení pod stránky v teletextu (ATV / DTV)
27. **Tlačítko ČERVENÉ** – CD (režim DVD)/přímý výběr odpovídající funkce na obrazovce.
28. **Tlačítko MODRÉ** – přímý výběr odpovídající funkce na obrazovce.
29. **Tlačítko ZELENÉ** – přímý výběr odpovídající funkce na obrazovce.
30. **Tlačítko ŽLUTÉ** – přímý výběr odpovídající funkce na obrazovce.

Poznámka:

Vyjměte baterie, pokud budete přístroj ukládat nebo ho nebudete delší dobu používat.

Pro obsluhu přístroje ovladačem nasměrujte ovladač na přístroj a potom stiskněte tlačítko pro jeho požadovanou funkci. Účinný dosah ovladače je do cca 5 metrů při odchylce max. +/- 30° od kolmého směru k senzoru přijímače dálkového ovládání na přední straně přístroje. Snížením kapacity baterií se účinný dosah ovladače postupně zkracuje.

V okamžiku použití ovladače nesmí být v prostoru mezi ovladačem a přístrojem pevné překážky.

Při běžném používání ovladače je životnost baterií v ovladači cca 1 rok. Po významném zkrácení účinného dosahu ovladače nebo při problémech s obsluhou přístroje ovladačem vyměňte v ovladači obě baterie. Pokud nebudete ovladač delší dobu používat, vyjměte z něj obě baterie – zabráníte tak event. poškození ovladače jejich případným vytečením.

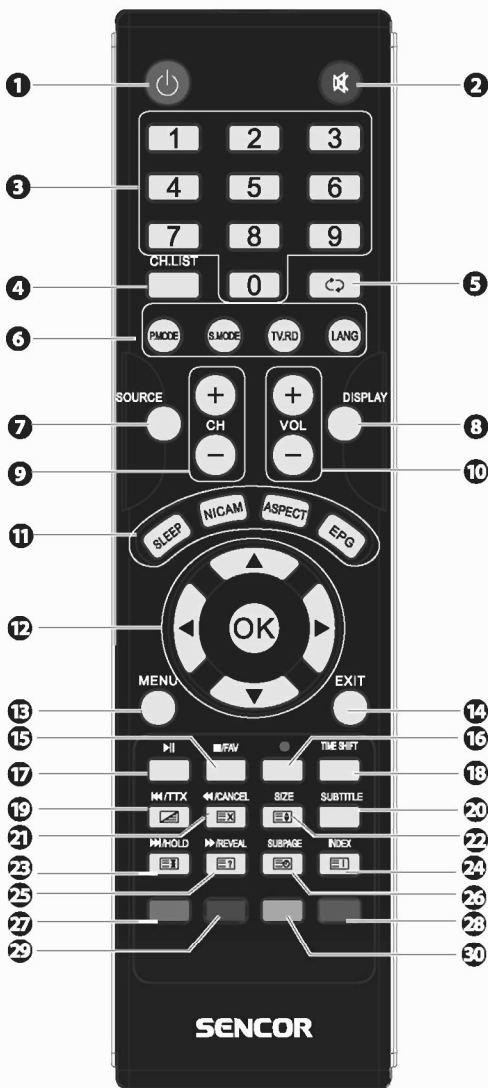

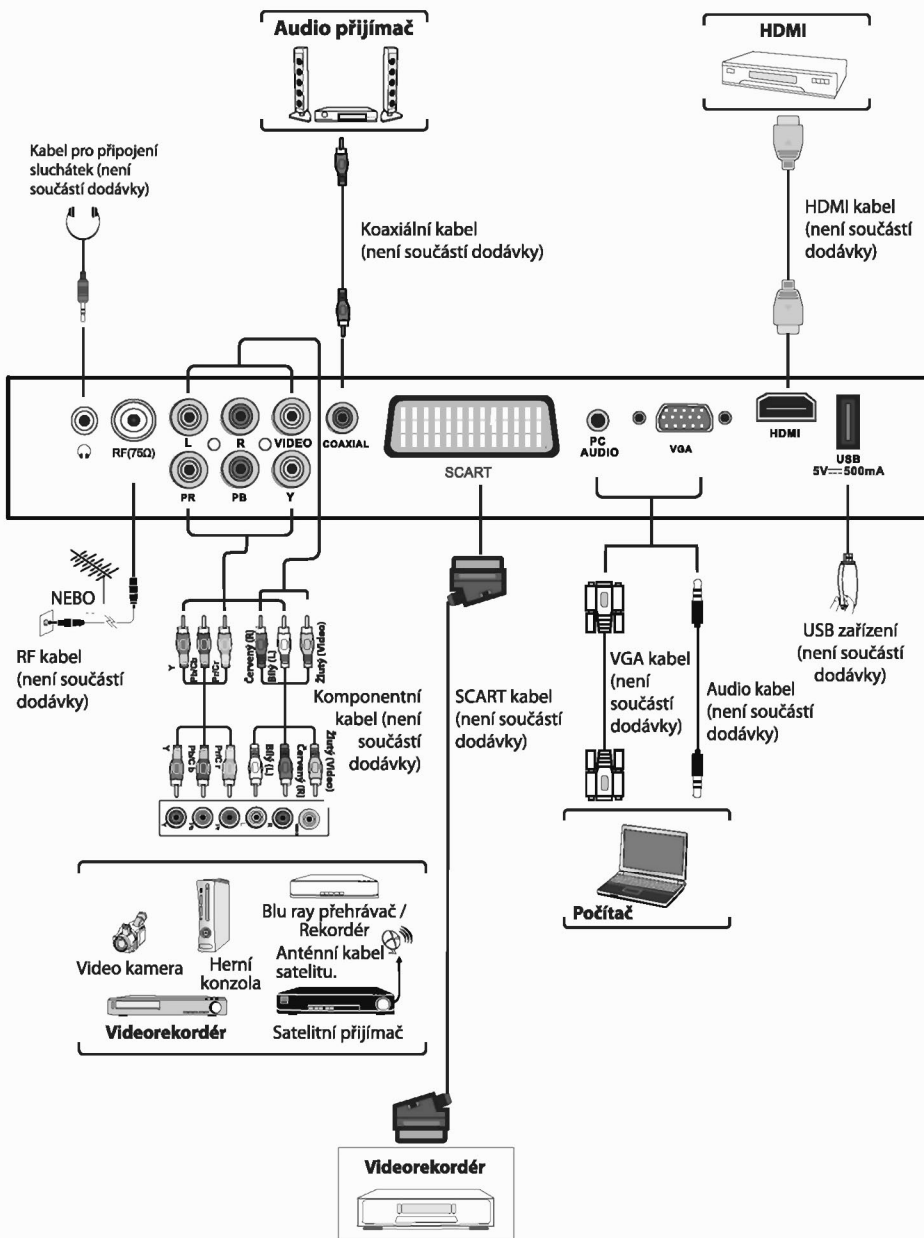

2. Připojení externích zařízení



TIP: AV, YPBPR sdílení audio sady

3. Počáteční nastavení

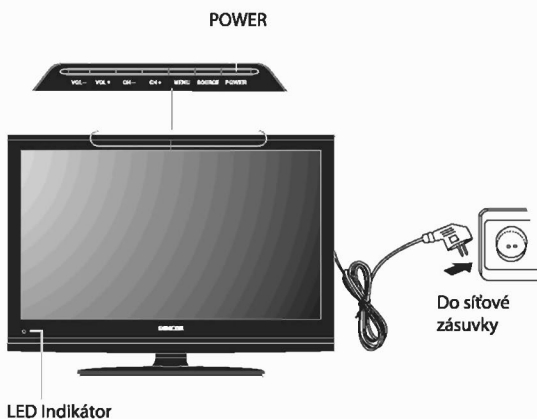

3.1 První zapnutí TV

- Po dokončení všech zapojení připojte dodaný síťový kabel do sítě na zadní straně Vašeho televizoru.
- Zapněte vypínač POWER ON/OFF na straně televizoru. V této fázi se televizor přepne do pohotovostního režimu. (Červená LED dioda bude svítit na předním panelu televizoru.)
- V pohotovostním režimu stiskněte tlačítko  na horním panelu televizoru nebo tlačítko  na dálkovém ovladači pro zapnutí televizoru. Červená LED dioda se rozsvítí modře.







Poznámka:

Vždy odpojte televizor ze zásuvky, pokud ho dlouhodobě nepoužíváte.



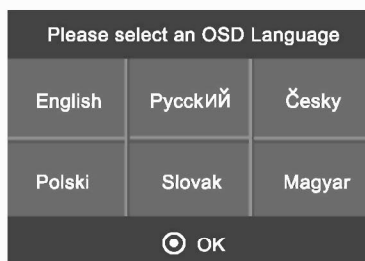

Tlačítko  na horním panelu televizoru nebo tlačítko  na dálkovém ovladači se používají pouze pro přepnutí televizoru do pohotovostního režimu. Použitím tlačítek neodpojujete televizor od elektrické sítě. Pro úplné odpojení síťového napětí odpojte zástrčku ze zásuvky.

3.1.1 Select OSD Language (Výběr jazyka OSD)

Po prvním zapnutí televizoru se objeví tabulka dostupností jazyků (OSD). Vyberte jazyk menu. Tlačítky  /  /  /  vyberte jazyk OSD, stisknutím tlačítka **OK** potvrdíte svou volbu.



3.1.2 Select Country (Výběr země)

Tlačítky  /  /  /  vyberte zemi, tlačítkem **OK** potvrdíte svou volbu. TV spustí automatické ladění kanálů.

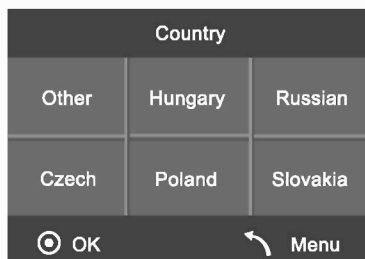

3.2 Input Source (Výběr vstupu)

Tlačítkem **SOURCE** na předním panelu nebo na dálkovém ovladači vyberte vstupní zdroj signálu. Poté stiskněte tlačítko **OK** pro potvrzení.

3.2.1 Channel Selection (Výběr kanálu)

Stiskněte tlačítko **CH + / -** opakovaně nebo tlačítka 0 – 9 pro výběr kanálu.

Tip:

V režimu DTV stiskněte tlačítko **OK** pro vstup do **Channel List** (Seznam kanálů). Pak pomocí tlačítek **▲ / ▼** zvýrazněte Vaší volbu a vyberte kanál. Stiskněte tlačítko **OK** pro zobrazení zvoleného kanálu.

Pokud je vybrán blokový kanál, zobrazí se na obrazovce pole k zadání hesla. Stisknutím tlačítka 0 – 9 zadejte požadované heslo. Kanál pak bude odemčený (podrobněji viz **Programme Edit** (Editace programů)).

Input Source
DTV
ATV
AV
SCART
YPbPr
HDMI
PC
Media
 OK

Opakovaným stisknutím tlačítka **FAV + / -** vyberte oblíbený kanál, pokud jste již dříve nastavili Vaše oblíbené kanály.

Tip:

Stisknutím tlačítka **FAV** pro zobrazení **Favourite List** (Seznam oblíbených). Pak použijte tlačítka **▲ / ▼** na označení vybraného kanálu. Stiskněte tlačítko **OK** pro zobrazení zvoleného kanálu.

Stiskněte tlačítko  pro návrat na předchozí sledovaný kanál.

3.2.2 Volume Adjust (Nastavení hlasitosti)

Stisknutím tlačítka **VOL + / -** nastavíte hlasitost.

Pokud chcete vypnout zvuk, stiskněte tlačítko  stiskněte opět tlačítko  nebo tlačítko **VOL + / -** pro obnovení zvukového poslechu.

4. Použití funkcí

4.1 Nabídka PICTURE (OBRAZ)

4.1.1 Režim PICTURE (OBRAZ)

Umožňuje nastavit preferovaný režim obrazu.

1. Stiskněte tlačítko **MENU** pro zobrazení hlavního menu. Stiskněte tlačítka ◀ / ▶ vyberte obrázek v hlavním menu, potom stiskněte tlačítko ▼ nebo **OK**. Zvýrazní se první možnost.
2. Stisknutím tlačítka ▲ / ▼ vyberte možnost, kterou chcete nastavit.
3. Stisknutím tlačítek ▲ / ▼ / ◀ / ▶ můžete změnit následující nastavení.

Tipy:

1. Můžete změnit hodnotu kontrastu, jasu, barvy a ostrosti, pokud zvolíte režim **Personal** (osobní).
2. Stisknutím tlačítka **P. MODE** na dálkovém ovladači můžete provést změnu režimu obrazu přímo.

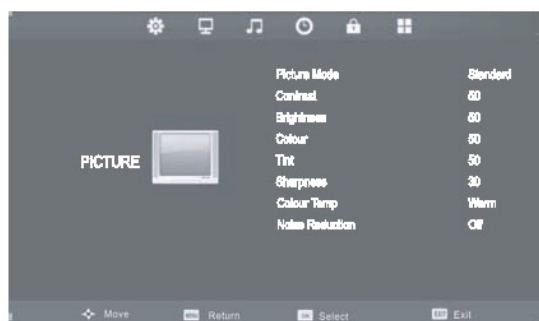

Picture Mode (Režim obrazu)	Umožňuje výběr obrazu technickým vylepšením z následujících možností: Dynamic (Dynamický), Standard (Standardní), Mild (Jemný), Personal (Osobní).
Contrast (Kontrast)	V této poloze můžete nastavit intenzitu zvýraznění obrazu, ale stín obrazu je neměnný.
Brightness (Jas)	Můžete nastavit jas, bude to mít vliv na tmavé části obrazu.
Colour (Barva)	Můžete nastavit sytost barvy na základě svého vlastního výběru.
Tint (Odstín barvy)	Můžete použít jako náhradu změny barvy způsobenou přenosem v NTSC kódu.
Sharpness (Ostrost)	Můžete upravit ostrost obrazu v detailu.
Colour Temp (Teplota barev)	Můžete zvýšit nebo snížit teplé barvy obrazu (červená), a studené barvy (modrá) podle vašeho výběru. Výběr COLD (studená) znamená, že se zvýší modrý tón pro bílou. Výběr NORMAL (normální) zvýší šest souvisejících barev pro bílou. Výběrem WARM (teplá) se zvýší červená barva pro bílou.
Noise Reduction (Snížení hluku)	Můžete snížit šum obrazu. Dostupné možnosti: Off (Vypnuto) / Low (Nízká) / Middle (Střední) / High (Vysoká) / Default (Výchozí)

4.2 Nabídka SOUND (ZVUK)

4.2.1 Režim SOUND (ZVUK)

Umožní vám vybrat nejlepší zvuk.

1. Stiskněte tlačítko **MENU** pro zobrazení hlavního menu. Stisknutím tlačítek ◀ / ▶ vyberte menu **SOUND** (zvuk), potom tlačítka ▼ nebo **OK** zvýrazníte první možnost.
2. Stisknutím tlačítka ▲ / ▼ vyberte možnost, kterou chcete nastavit.
3. Stisknutím tlačítka ▲ / ▼ / ◀ / ▶ změníte následující nastavení.

Tipy:

1. Můžete změnit hodnotu výšek, basů, vyvážení a ostrosti zvuku v režimu **Personal** (Osobní).
2. Můžete stisknout tlačítko **S. MODE** na dálkovém ovladači pro změnu režimu zvuku.



Sound Mode (Režim zvuku)	Umožní výběr audio režimů z následujících možností: Standard (Standardní), Music (Hudba), Movie (Film), Sports (Sport), Personal (Osobní). Můžete změnit hodnoty výšek a basů, když zvuk je v režimu Personal (Osobní).
Treble (Výšky)	Řídí relativní intenzitu vyšších tónů zvuku.
Bass (Basy)	Řídí relativní intenzitu nižších tónů zvuku.
Balance (Vyvážení)	Upravuje relativní hlasitost reproduktorů ve více reproduktorovém systému.
Auto Volume (Automatické nastavení úrovně zvuku)	Úroveň hlasitosti se řídí automaticky (např. reklamy mají tendenci být hlasitější než pořady).
SPDIF Mode (SPDIF režim)	Výběr režimu Digitální audio výstup.
AD Switch (AD přepínač)	Audio popis (AD) je pomocná audio funkce, která poskytuje další zvukovou stopu pro zrakově postižené osoby. Tato funkce zpracovává stream audia pro AD (Audio popis), kdy je potřeba. Následně je vysíláno spolu s hlavním audio záznamem z vysílání. Nastavte režim „Off“ pro běžné vysílání zvuku vycházejícího z reproduktorů. Nastavte režim „ON“ pro aktivaci popisu zvukové stopy, je-li k dispozici.

4.2.2 Stereo / Duální příjem zvuku (AVT režim)

Pokud je vybrán program, stiskněte tlačítko NICAM pro zobrazení zvukové informace o zvolené stanici.

Vysílání	Zobrazení na obrazovce
Mono	MONO
Stereo	STEREO
Dual	DUAL I, DUAL II, DUAL I+II

Výběr mono zvuku

Pokud je stereofonní signál slabý, můžete přepnout na mono stisknutím tlačítka **NICAM**. V mono příjmu je jasnost zvuku lepší. Chcete-li přepnout zpět na stereo, stiskněte znovu tlačítko **NICAM**.

Výběr jazyka pro duální vysílání

Pokud je možné program přijímat ve dvou jazycích (duální vysílání), můžete přepnout na **DUAL I**, **DUAL II**, **DUAL I+II** nebo **MONO** opakovaným stisknutím tlačítka **NICAM**.

DUAL I	Pošle primárně vysílání jazyk do reproduktorů.
DUAL II	Pošle sekundárně vysílání jazyk do reproduktorů.
DUAL I+II	Pošle primárně a sekundárně vysílání jazyk do reproduktorů.

4.3 Nabídka SETUP (Nastavení)

4.3.1 OSD Language (Jazyk OSD)

Umožňuje si zvolit preferovaný jazyk OSD.

1. Stiskněte tlačítko **MENU** pro zobrazení hlavní nabídky a pak pomocí tlačítek ◀ / ▶ vyberte **SETUP** v hlavním menu a poté stiskněte tlačítko ▼ nebo **OK**. Zvýrazní se první možnost.
2. Stiskněte tlačítko ▲ / ▼ pro výběr jazyka OSD a pak stiskněte tlačítko ◀ / ▶ pro vstup do submenu.
3. Stiskněte tlačítko ▲ / ▼ / ◀ / ▶ pro změnu v nastavení.
4. Stiskněte tlačítko **OK** pro uložení nastavení a vrátíte se zpět do předchozího menu.
5. Stiskněte tlačítko **EXIT** pro opuštění menu.



4.3.2 TT Language (TT jazyk)

Umožňuje zvolit si preferovaný jazyk teletextu.

1. Stiskněte tlačítko **MENU** pro zobrazení hlavní nabídky a pak pomocí tlačítek ◀ / ▶ vyberte **SETUP** v hlavním menu. Poté stiskněte tlačítko ▼ nebo **OK**. Zvýrazní se první možnost.
2. Stisknutím tlačítka ▲ / ▼ vyberte **TT Language** (TT jazyk) a poté stiskněte tlačítko ◀ / ▶ pro vstup do submenu.
3. Pro změnu v nastavení stiskněte tlačítka ▲ / ▼.
4. Stiskněte tlačítko **OK** pro uložení nastavení a vraťte se zpět do předchozího menu.
5. Stiskněte tlačítko **EXIT** pro opuštění menu.

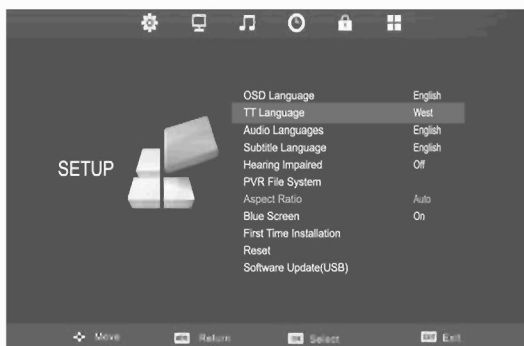

4.3.3 Audio Language (Jazyk zvuku)

Umožňuje zvolit si preferovaný jazyk zvuku.

1. Stiskněte tlačítko **MENU** pro zobrazení hlavní nabídky a pak pomocí tlačítek ◀ / ▶ vyberte **SETUP** v hlavním menu. Poté stiskněte tlačítko ▼ nebo **OK**. Zvýrazní se první možnost.
2. Stisknutím tlačítek ▲ / ▼ pro výběr jazyka zvuku, poté stiskněte tlačítko ▶ nebo **OK** pro vstup do základního submenu (stiskněte tlačítko ▶ pro vstup do sekundárního submenu).
3. Stisknutím tlačítek ▲ / ▼ / ◀ / ▶ vyberte požadovaný jazyk, poté stiskněte tlačítko **OK** pro potvrzení a návrat do menu **SETUP**.



4.3.4 Subtitle Language (Jazyk titulků)

Umožňuje vám vybrat preferovaný jazyk titulků.

1. Stiskněte tlačítko **MENU** pro zobrazení hlavní nabídky a pak pomocí tlačítek ◀ / ▶ vyberte **SETUP** v hlavním menu. Poté stiskněte tlačítko ▼ nebo **OK**. Zvýrazní se první možnost.
2. Stisknutím tlačítek ▲ / ▼ vyberte jazyk titulků, poté stiskněte tlačítko **OK** nebo tlačítko ▶ pro vstup do základního submenu (stiskněte opět tlačítko ▶ pro vstup do sekundárního submenu).
3. Stisknutím tlačítek ▲ / ▼ / ◀ / ▶ vyberte požadovaný jazyk, poté stiskněte tlačítko **OK** pro potvrzení a zpět do menu **SETUP**.

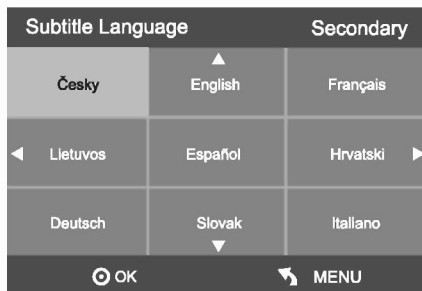
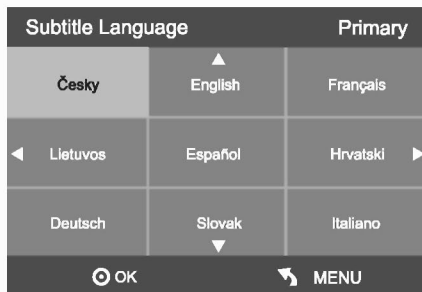

4.3.5 Hearing Impaired (Neslyšící)

Umožňuje zapnout (ON) / vypnout (OFF) funkci pro sluchově postižené.

1. Stiskněte tlačítko **MENU** pro zobrazení hlavní nabídky a pak pomocí tlačítek ◀ / ▶ vyberte **SETUP** v hlavním menu a poté stiskněte tlačítko ▼ nebo tlačítko **OK**. Zvýrazní se první možnost.
2. Stiskněte tlačítka ◀ / ▶ pro výběr **Hearing Impaired** (Neslyšící), poté stiskněte tlačítko **OK** nebo tlačítko ▶ pro vstup do výběru ON / OFF.
3. Stiskněte tlačítko **MENU** pro potvrzení a návrat do menu **SETUP**.

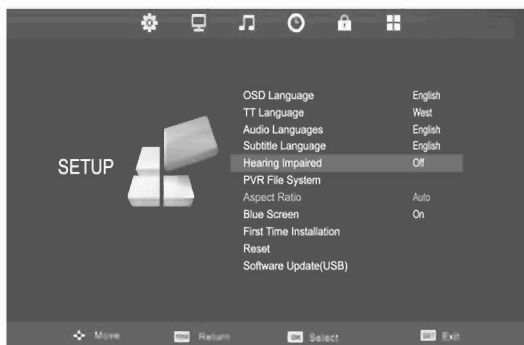

4.3.6 PVR File System (Systém souborů PVR)

Umožňuje zvolit preferovaný PVR systém souborů. Více informací naleznete dále v návodu.

4.3.7 Aspect Ratio (Poměr stran)

Umožňuje sledovat program na obrazovce v různých formátech obrazu. Pro ATV režim jsou to formáty Auto / 4:3 / 16:9 / Zoom1 / Zoom2. Pro DTV režim jsou to formáty Auto / 4:3 / 16:9 / Zoom1 / Zoom2. Pro YPbPr režim jsou dostupné 4:3 / 16:9 / Zoom 1 / Zoom 2. Pro HDMI režim jsou dostupné 4:3 / 16:9 / Zoom 1 / Zoom 2 / 1:1.

1. Stiskněte tlačítko **MENU** a potom pomocí tlačítek ◀ / ▶ vyberte **SETUP** menu.
2. Stisknutím tlačítek ▲ / ▼ vyberte poměr stran, stiskněte tlačítko **OK** nebo tlačítko ▶ pro vstup do submenu.
3. Stiskněte tlačítka ▲ / ▼ pro další výběr.



Auto

Pokud Váš televizor přijímá 4:3 nebo 16:9, signál se automaticky změní na formát vysílaného obrazu.

4:3

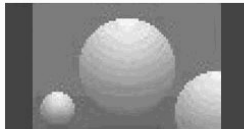

16:9

Můžete si prohlédnout obraz ve formátu 16:9 nebo televizní program v režimu 16:9. Obraz 16:9 na obrazovce je viděný stejným způsobem jako ve formátu 4:3, ale na levé a pravé straně je zvětšený.

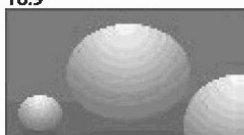

16:9

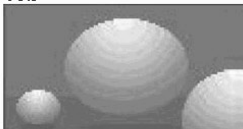

Zoom 1

Tato volba vám umožní zobrazení obrazu bez zkreslení, při vyplnění celé obrazovky. Nicméně, horní a dolní části obrázku bude vzdálena.



4:3

Tato volba Vám umožní zobrazení obrazu s původním poměrem stran 4:3, na obou - levé a pravé části obrazovky se objeví černé pruhy.



Zoom 2

Tato volba vám umožní zobrazení obrazu bez zkreslení, při vyplnění celé obrazovky. Nicméně, levá a pravá část obrázku bude vzdálena.

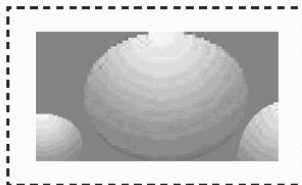

4. Stisknutím tlačítka **OK** uložíte nastavení a vrátíte se zpět do předchozího menu.
5. Stiskněte tlačítko **EXIT** pro opuštění menu.

4.3.8 Blue Screen

Umožňuje zobrazit modré pozadí pro zapnutí nebo vypnutí během slabého nebo žádného signálu.

1. Stiskněte tlačítko **MENU** pro zobrazení hlavní nabídky a pak pomocí tlačítek ◀ / ▶ vyberte **SETUP** v hlavním menu. Poté stiskněte tlačítko ▼ nebo **OK**. Zvýrazní se první možnost.
2. Stisknutím tlačítka ▲ / ▼ vyberte položku **Blue Screen**.
3. Stiskněte tlačítka ◀ / ▶ pro zapnutí nebo vypnutí.
4. Stisknutím tlačítka **MENU** uložte nastavení a vraťte se zpět do předchozího menu.
5. Stisknutím tlačítka **EXIT** opustíte menu.



4.3.9 First Time Installation (První instalace)

Umožňuje nastavit TV, pokud jste tak neučinili dříve.

1. Stiskněte tlačítko **MENU** pro zobrazení hlavní nabídky a pak pomocí tlačítek ◀ / ▶ vyberte **SETUP** v hlavním menu. Poté stiskněte tlačítko **OK**.
2. Stisknutím tlačítek ▲ / ▼ vyberte položku **First Time Installation** (První instalace) a poté stiskněte tlačítko ▶ nebo tlačítko **OK**.
3. Stisknutím tlačítek ▲ / ▼ / ◀ / ▶ pro pohyb v menu a změnu v nastavení. Vyberte jazyk OSD v zemi, kde bude působit TV. Potom budou automaticky vyhledány programy analogové a digitální televize.



Varování:

Jestliže jste přerušili ladění před jeho dokončením, TV zobrazí chybovou zprávu o chybějícím signálu. Jedná se o normální jev, protože všechny předchozí kanály byly z paměti vymazány před prováděným laděním.

4.3.10 Reset (Obnovení továrního nastavení)

Obnoví všechna nastavení na tovární hodnoty.

1. Stiskněte tlačítko **MENU** pro zobrazení hlavní nabídky a pak pomocí tlačítek ◀ / ▶ vyberte **SETUP** v hlavním menu. Poté stiskněte tlačítko **OK**.
2. Stisknutím tlačítek ▲ / ▼ zvolte **RESET** a pak stiskněte tlačítko ▶ nebo **OK**.
3. Stisknutím tlačítek ◀ / ▶ vyberte **YES (ANO)** nebo **NO (NE)** na obrazovce. Všechna nastavení budou nastavena na tovární hodnoty a menu **SETUP** zmizí.



4.3.11 Software Update (Přehrání softwaru z USB)

Umožňuje aktualizovat software.

1. Stiskněte tlačítko **MENU** pro zobrazení hlavní nabídky a pak pomocí tlačítek ◀ / ▶ vyberte **SETUP** v hlavním menu. Poté stiskněte tlačítko ▼ nebo **OK**. Zvýrazní se první možnost.
2. Stisknutím tlačítka ▲ / ▼ vyberte položku **Soft Update (USB)** a potom stiskněte tlačítko **OK** nebo tlačítko ▶ pro vstup do submenu.
3. Stisknutím tlačítek ◀ / ▶ vyberte na obrazovce **YES (ANO)** nebo **NO (NE)**.



4.4 Nabídka TIME (Čas)

4.4.1 Time Zone (Časová zóna)

Umožňuje Vám vybrat časové pásmo v závislosti na místě zakoupení TV.

1. Stiskněte tlačítko **MENU** pro zobrazení hlavní nabídky a pak pomocí tlačítek ◀ / ▶ vyberte položku **TIME** (čas) v hlavním menu. Pak stiskněte tlačítko ▼ nebo **OK**. Zvýrazní se první možnost.
2. Stisknutím tlačítek ▲ / ▼ vyberte časové pásmo, a pak stiskněte tlačítko **OK**.
3. Stiskněte tlačítka ▲ / ▼ / ◀ / ▶ pro výběr.
4. Stisknutím tlačítka **MENU** uložíte nastavení a vrátíte se zpět do předchozího menu.
5. Stisknutím tlačítka **EXIT** opustíte menu.

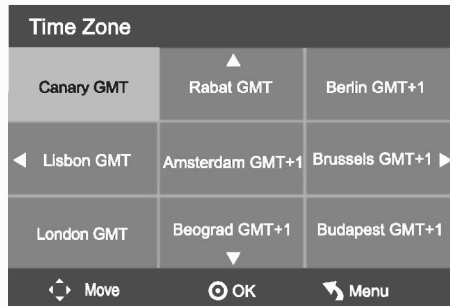

4.4.2 Sleep Timer (Časovač)

Časovač automaticky přepne televizor do pohotovostního režimu po uplynutí nastavené doby.

Poznámka:

Hodiny se automaticky nastaví při příjmu digitálního signálu. Čas musí být nastaven před použitím funkce Sleep Timer (Časovač) / OSD Timer (OSD časovač).

1. Stiskněte tlačítko **MENU** pro zobrazení hlavní nabídky a pak pomocí tlačítek ◀ / ▶ vyberte položku **TIME** (čas) v hlavním menu. Poté stiskněte tlačítko **OK**.
2. Stisknutím tlačítek ▲ / ▼ vyberte položku **Sleep Timer** (časovač) a poté stiskněte tlačítko ◀ / ▶.
3. Stiskněte tlačítka ▲ / ▼ pro výběr doby časovače. K dispozici je čas Off (Vypnuto) / 10 / 20 / 30 / 60 / 90 / 120 / 180 / 240 min. Časovač začíná odpočítávat od hodnoty vybraných minut.
4. Stiskněte tlačítko **OK** pro uložení nastavení a vrácení se zpět do předchozího menu.
5. Stisknutím tlačítka **EXIT** opustíte menu.



Tipy:

1. Opakovaným stisknutím tlačítka **SLEEP** zvolte počet minut: Off (Vypnuto) / 10 / 20 / 30 / 60 / 90 / 120 / 180 / 240 min.
2. Chcete-li zrušit časování, stiskněte opakovaně tlačítko **SLEEP**, dokud se objeví Off (Vypnuto).

Upozornění:

Pokud po nastavení časovače vypnete televizor, nastavení časovače bude vymazáno.

4.4.3 Auto Standby (Automatický pohotovostní režim)

Umožňuje nastavit TV do automatického pohotovostního režimu, i když žádné tlačítko nebylo stisknuto.

1. Stiskněte tlačítko **MENU** pro zobrazení hlavní nabídky a pak použijte tlačítka ◀ / ▶ pro výběr položky **TIME** (čas) v hlavním menu. Poté stiskněte tlačítko **OK**.
2. Stisknutím tlačítka ▲ / ▼ vyberte položku **Auto Standby** (Automatický pohotovostní režim) a pak stiskněte tlačítka ◀ / ▶.
3. Stiskněte tlačítka ▲ / ▼ pro výběr času. K dispozici je Off (Vypnuto)/3H/4H/5H.
4. Stiskněte tlačítko **OK** pro uložení nastavení a vrácení se zpět do předchozího menu.
5. Stisknutím tlačítka **EXIT** opustíte menu.

4.4.4 OSD Timer (OSD Časovač)

Umožňuje vybrat dobu zobrazení menu na obrazovce.

1. Stiskněte tlačítko **MENU** pro zobrazení hlavní nabídky a pak pomocí tlačítek ◀ / ▶ vyberte položku **TIME** (čas) v hlavním menu. Poté stiskněte tlačítko **OK**.
2. Stisknutím tlačítka ▲ / ▼ vyberte položku **OSD Timer** (OSD časovač) a poté stiskněte tlačítko ◀ / ▶.
3. Stisknutím tlačítka ▲ / ▼ vyberte čas: 5/10/15/20/25/30 sek.
4. Stiskněte tlačítko **OK** pro uložení nastavení a vrátíte se zpět do předchozího menu.
5. Stisknutím tlačítka **EXIT** opustíte menu.



4.5 Nabídka LOCK (Zámek)

4.5.1 Lock System (Systém zámku)

Dětský zámek je navržen tak, aby se zabránilo náhodnému přeladění TV / ztrátě kanálů a zabránilo se dětem sledovat nevhodné programy.

Systém zámku musí být nastaven pro tuto funkci na On (zapnuto). Pokud je dětský zámek nastavený do pozice „Zapnuto“, musí být zadáno platné heslo pro přístup pro automatické ladění / ruční ladění / úpravu programu / první instalaci / vynulování nastavení.

1. Stiskněte tlačítko **MENU** pro zobrazení hlavní nabídky, stiskněte tlačítka ◀ / ▶ pro výběr položky **LOCK** (zámek) v hlavním menu a poté stiskněte tlačítko ▼ nebo **OK**. Zvýrazní se první možnost.
2. Stisknutím tlačítek ▲ / ▼ vyberte možnost, kterou chcete nastavit v menu zámku.
3. Stiskněte tlačítka ◀ / ▶ pro nastavení.
4. Po dokončení Vašeho nastavení stiskněte tlačítko **MENU** pro uložení a návrat zpět do předchozího menu.

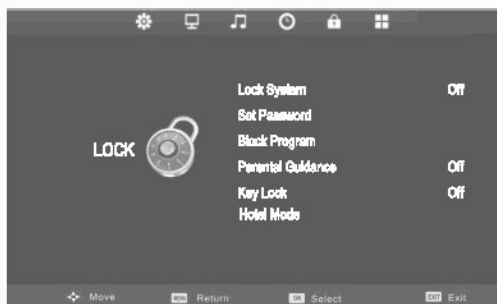

Upozornění:

Chcete-li vypnout rodičovský zámek, opakujte kroky 1-2 a poté stiskněte tlačítka ◀ / ▶ pro výběr **Off** (Vypnuto).

Stisknutím tlačítek ▲ / ▼ vyberte položku **Lock System** (Systém zámku), poté stiskněte tlačítko **OK**, aby byly 3 následující platné možnosti.

4.5.2 Set Password (Nastavení hesla)

Stisknutím tlačítek ▲ / ▼ vyberte položku pro nastavení hesla. Poté stiskněte tlačítko **OK** pro vstup do submenu k nastavení nového hesla. Použijte tlačítka 0 – 9 pro zadání 4místního (číselného) hesla.

Upozornění:

Výchozí heslo je „0000“. Pokud změňte heslo, ujistěte se, že si nové heslo pamatujete! Pokud zapomenete heslo, stiskněte základní heslo „8899“ na dálkovém ovladači.



4.5.3 Block Program (Blokování programů)

1. Stisknutím tlačítek ▲ / ▼ pro výběr **Block Program** (Blokování programu), poté stiskněte tlačítko **OK** pro vstup do submenu.
2. Stiskněte tlačítka ▲ / ▼ pro výběr programu, který chcete uzamknout. Stiskněte zelené tlačítko na dálkovém ovladači. Chcete-li odemknout program, stiskněte znovu zelené tlačítko znovu.
3. Stiskněte tlačítko **OK** pro uložení nastavení a stisknutím tlačítka **MENU** se vrátíte do předchozího menu.

4.5.4 Parental Guidance (Rodičovský dohled)

Tato funkce Vám umožní nastavit schémata blokování specifických kanálů a TV programů. To pracuje podle informací od vysílací stanice, tedy v případě, že signál má nesprávné informace, tato funkce nefunguje.

Tento televizor je naprogramován tak, aby si pamatoval, která volba byla naposledy nastavená i po vypnutí televizoru.

Když je program uzamčen, stav hlášení „locked programme“ (uzamčený program) se zobrazí bez zobrazení okna pro heslo.

Při nahrávání uzamčených programů bude nahraný program zablokovaný, i když zadáte heslo, a to do doby kdy je nahrávání ukončeno. Pokud si přejete přehrát uzamčené programy, zadejte heslo.

1. Stiskněte tlačítko **MENU** pro zobrazení hlavní nabídky a pak pomocí tlačítek ◀ / ▶ vyberte položku **LOCK** v hlavní nabídce a poté stiskněte tlačítko **OK**.
2. Stiskněte tlačítka ▲ / ▼ pro volbu **Parental Guidance** (Rodičovský dohled) a potom stiskněte tlačítko ▶.
3. Stiskněte tlačítka ◀ / ▶ pro výběr jiného programu.
4. Stiskněte tlačítko **MENU** pro uložení nastavení a návrat zpět do předchozího menu.
5. Stisknutím tlačítka **EXIT** opustíte menu.

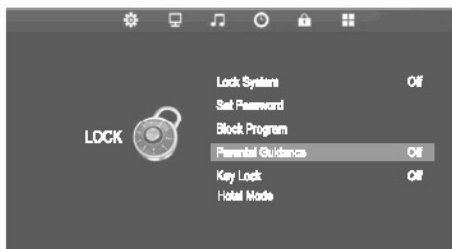

4.5.5 Key Lock (Blokování tlačítek)

Systém blokování tlačítek je navržen tak, aby zabránil dětem přístup na TV programy přes tlačítka na televizi. Systém blokování tlačítek musí být nastaven na pozici ON (Zapnuto). Pokud systém blokování tlačítek je nastavený na ON (Zapnuto), všechna tlačítka na televizoru budou uzamčena. Všechny operace mohou být řízeny pouze dálkovým ovládačem.

1. Stiskněte tlačítko **MENU** pro zobrazení hlavní nabídky a pak pomocí tlačítek ◀ / ▶ vyberte položku **LOCK** v hlavní nabídce a poté stiskněte tlačítko **OK**.
2. Stisknutím tlačítka ▲ / ▼ vyberte **Key Lock** (zámek) a pak stiskněte tlačítka ◀ / ▶ a vyberte možnost **ON** (zapnuto).
3. Stisknutím tlačítka **MENU** uložíte nastavení a vrátíte se zpět do předchozího menu.
4. Stisknutím tlačítka **EXIT** opustíte menu.



4.5.6 Hotelový režim

Můžete omezit funkce televizoru pro použití v hotelu. Kromě komfortu uživatelů jsou heslem zabezpečeny nejdůležitější funkce televizoru – ladění a editace kanálů.

1. tiskněte tlačítko **MENU** pro zobrazení hlavní nabídky. Poté tlačítkem ▶ vyberte **LOCK** (zámek) a potvrďte tlačítkem **OK**.
2. Tlačítkem ▶ vyberte hotelový režim a pro vstup do podnabídky stiskněte tlačítko ▶.
3. Tlačítky ▲▼◀▶ vyberte volbu nastavení hotelového režimu.



Hotelový režim	Hotelový režim zap: všechna následující nastavení budou zapnuta. Hotelový režim vyp: všechna následující nastavení budou vypnuta.
Zámek zdroje	Zapnutím zámku lze vyřadit dostupnost tohoto zdroje pro uživatele.
Výchozí zdroj	Zvolte zdroj, který TV zvolí po zapnutí.
Výchozí Prog	Tlačítky 0 – 9 zvolte výchozí číslo kanálu, který se zobrazí po zapnutí televizoru.
Max. hlasitost	Tlačítky ◀▶ vyberte maximální dosažitelnou hlasitost a potvrďte ji stiskem OK . (Funkce slouží k regulaci maximální dosažitelné hlasitosti, aby se hosté navzájem nerušili hlasitým poslechem. Zvolte podle vašich potřeb. Nastavení na 100 znamená, že max. hlasitost nebude nijak omezena).
Vymazat zámek	Celkové smazání zámku hotelového režimu.

4. Stiskněte tlačítko **MENU** pro uložení a návrat do předcházející nabídky.
5. Stiskněte tlačítko **EXIT** pro výstup z nabídky.

Poznámka:

- Nezapomeňte změnit výchozí heslo na své vlastní.
- Hotelový režim je podřízen celkovému zámku televizoru. Aby byl Hotelový režim aktivní, musí být kromě zapnutého Hotelového režimu také zapnutý celková zámek ve volbě Zamknout systém.

4.6 TV Settings (Nastavení TV (ATV/DTV))

4.6.1 Auto Tuning (Automatické ladění)

Automatické ladění vyhledá a uloží všechny dostupné kanály. Jedná se o doporučenou volbu, pokud některé kanály byly přidány / odstraněny poskytovatelem vysílání.

1. Stiskněte tlačítko **MENU** pro zobrazení hlavní nabídky a pak pomocí tlačítek ◀ / ▶ zvolte **Channel** (Kanál) v hlavním menu. Poté stiskněte tlačítko **OK**.
2. Stisknutím tlačítek ▲ / ▼ vyberte položku **Auto Tuning** (Automatické ladění) a stiskněte tlačítko ▶ nebo tlačítko **OK** pro vstup do submenu.
3. Stisknutím tlačítka ◀ / ▶ pro výběr Tune (ATV + DTV / DTV / ATV) a poté stiskněte tlačítko ▼.
4. Stiskněte tlačítka ▲ / ▼ / ◀ / ▶ pro výběr země a potom stiskněte tlačítko **OK** pro spuštění automatického ladění.

Upozornění

Jestliže jste přerušili ladění před jeho dokončením, TV zobrazí chybovou zprávu o chybějícím signálu. Jedná se o normální jev, protože všechny předchozí kanály byly z paměti vymazány před prováděním ladění.

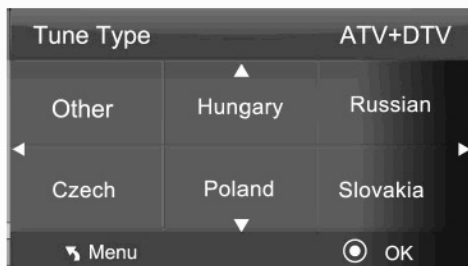

4.6.2 ATV Manual Tuning (ATV ruční ladění)

Umožňuje provést ruční ladění v případě, že příjem kanálu je slabý v režimu ATV.

- V menu **Channel** (Kanál) stisknete tlačítka ▲ / ▼ pro výběr **ATV Manual Tuning** (ATV ruční ladění) a potom stisknete tlačítko ► nebo **OK** pro vstup do submenu.
 - Stisknete tlačítka ◀ / ▶ pro výběr čísla kanálu, který chcete uložit.
 - Stisknete tlačítka ▲ / ▼ pro výběr barev. Stisknutím tlačítek ◀ / ▶ vyberte položku **Auto / SECAM / PAL**.
 - Stisknete tlačítka ▲ / ▼ pro volbu zvuku. Stisknete tlačítka ◀ / ▶ pro výběr (DK / I / BG).
 - Stisknete tlačítka ▲ / ▼ pro volbu **Fine Tune** (Jemné ladění). Stisknete tlačítka ◀ / ▶ a nastavte vhodné ladění pro pohodlné sledování programů.
 - Stisknete tlačítka ▲ / ▼ pro výběr funkce **AFC**. Stisknete tlačítka ◀ / ▶ pro výběr **On** (zapnutí) nebo **Off** (vypnutí).
 - Stisknete tlačítka ▲ / ▼ výběr **Search** (Hledání) a pak stisknete tlačítka ◀ / ▶ pro spuštění ladění.
- Stisknutím tlačítka **MENU** uložíte nastavení a vrátíte se zpět do předchozího menu.



4.6.3 Programme Edit (Úprava programů (režim ATV))

Umožňuje editovat ATV programy v seznamu kanálů.

- Stisknete tlačítko **MENU** pro zobrazení hlavní nabídky a pak pomocí tlačítek ◀ / ▶ zvolíte volbu **Channel** (Kanál) v hlavním menu. Poté stisknete tlačítko **OK**.
- Stisknete tlačítka ▲ / ▼ pro výběr **Programme Edit** (Upravit program) a pak stisknete tlačítko ▼ nebo tlačítko **OK** pro vstup do submenu.
- Přidání kanálu do seznamu oblíbených kanálů.
 - Stisknete tlačítka ▲ / ▼ pro zvýraznění kanálu a pak stisknete tlačítko **FAV**.
 - Stisknete tlačítko **FAV** pro zrušení.

Přeskočení kanálu

- Stisknutím tlačítek ▲ / ▼ zvýrazníte kanál a potom stisknete **MODRÉ** tlačítko.
- Stisknete **MODRÉ** tlačítko ještě jednou pro zrušení.

Odstranění kanálu

- Stisknutím tlačítka ▲ / ▼ zvýrazníte kanál.
- Stisknete **ČERVENÉ** tlačítko pro vymazání kanálu.

Přesunutí kanálu

- Stisknete tlačítka ▲ / ▼ a pak stisknete **ŽLUTÉ** tlačítko pro výběr kanálu.
- Stisknete tlačítka ▲ / ▼ pro přepnutí na vybraný kanál.
- Stisknete tlačítko **OK** pro potvrzení.



Přejmenování kanálu

- Stisknutím tlačítek ▲ / ▼ zvýrazněte kanál a stiskněte **ZELENÉ** tlačítko.
 - Stiskněte tlačítka ◀/▶/▲/▼ pro přejmenování kanálu a poté stiskněte tlačítko **OK**.
- Stiskněte tlačítko **MENU** pro uložení a návrat zpět do předchozího menu.
 - Stisknutím tlačítka **EXIT** opustíte menu.

4.6.4 DTV Manual Tuning (Ruční ladění DTV)

Umožňuje provést ruční úpravy v ladění v případě, že příjem kanálu DTV je slabý.

- V menu **Channel** (Kanál) stiskněte tlačítko ▲ / ▼ pro výběr **DTV Manual Tuning** (Ruční ladění DTV) a potom stiskněte tlačítko ▶ nebo **OK** pro vstup do submenu.
- Stiskněte tlačítka ◀ / ▶ pro výběr kanálu, pak stiskněte tlačítko **OK** pro vyhledání programu.

**4.6.5 Programme Edit (Úprava programu (režim DTV))**

Umožňuje editovat DTV programy v seznamu kanálů.

- Stiskněte tlačítko **MENU** pro zobrazení hlavní nabídky a pak pomocí tlačítek ◀ / ▶ zvolte volbu **Channel** (Kanál) v hlavním menu. Poté stiskněte tlačítko **OK**.
- Stiskněte tlačítka ▲ / ▼ pro volbu **Programme Edit** (Úprava programu) a pak stiskněte tlačítko ▶ nebo tlačítko **OK** pro vstup do submenu.
- Přidání kanálu do seznamu oblíbených kanálů.
 - Stiskněte tlačítka ▲ / ▼ pro zvýraznění kanálu a pak stiskněte tlačítko **FAV**.
 - Stiskněte tlačítko **FAV** pro zrušení.

Přeskočení kanálu

- Stisknutím tlačítek ▲ / ▼ zvýrazněte kanál a potom stiskněte **MODRÉ** tlačítko.
- Stiskněte **MODRÉ** tlačítko ještě jednou pro zrušení.

Odstranění kanálu

- Stisknutím tlačítka ▲ / ▼ zvýrazněte kanál.
- Stiskněte **ČERVENÉ** tlačítko pro vymazání kanálu.

Přesunutí kanálu

- Stiskněte tlačítka ▲ / ▼ a pak stiskněte **ŽLUTÉ** tlačítko pro výběr kanálu.
 - Stiskněte tlačítka ▲ / ▼ pro přepnutí na vybraný kanál.
 - Stiskněte tlačítko **OK** pro potvrzení.
- Stiskněte tlačítko **MENU** pro uložení a návrat zpět do předchozího menu.
 - Stisknutím tlačítka **EXIT** opustíte menu.

Programme Edit	
1 BBC Parliament	DTV
2 BBC FOUR	DTV
3 CBeebies	DTV
◆ 4 301	DTV
5 302	DTV
6 303	DTV
7 305	DTV
8 Community	DTV
<input type="radio"/> Delete <input type="radio"/> Move <input type="radio"/> Skip	
<input type="radio"/> OK <input type="radio"/> Fav <input type="radio"/> Menu	

4.6.6 Signal Information (Informace o signálu (režim DTV))

V menu **Channel** (Kanál), stisknete tlačítka **▲ / ▼** pro výběr **Signal Information** (Informace o signálu) a stisknete tlačítko **►** nebo **OK** pro zobrazení detailní informace o signálu. Podrobnosti zahrnují informace o signálu včetně kanálu, kvality a pevnosti modulace.

4.7 TV Settings (PC Mode)(Nastavení TV (PC režim))

Umožňuje nastavit obsah PC.

1. Stisknete tlačítko **MENU** pro zobrazení hlavní nabídky a pak pomocí tlačítek **◀ / ▶** vyberte **SCREEN** (obrazovka) v hlavním menu. Poté stisknete tlačítko **OK**.
2. Stisknutím tlačítek **▲ / ▼** zvýrazněte jednotlivé možnosti **PC**.
3. Stisknutím tlačítek **◀ / ▶** změňte následující nastavení.



Auto Adjust (Automatické nastavení)	Umožňuje automaticky synchronizovat PC signál.
H-offset (Horizontální nastavení)	Nastavuje pozici obrázku v okně - vlevo a vpravo.
V-offset (Vertikální nastavení)	Nastavuje pozici obrázu v okně - nahoru a dolů.
Size (Velikost)	Upraví velikost obrázu.
Phase (Fáze)	Řídí fáze signálu, což může zlepšit zaměření na jas a stabilitu obrázu v PC režimu.
Position Reset (Zrušení pozice)	Obnovení výchozího nastavení horizontálního a vertikálního nastavení obrázku.

4. Stisknutím tlačítka **MENU** uložíte nastavení a vrátíte se zpět do předchozího menu.
5. Stisknutím tlačítka **EXIT** opustíte menu.

4.8 TV Settings (YPbPr Mode)(Nastavení TV – režim YPbPr)

Umožňuje nastavit zobrazení obsahu.

1. Stisknete tlačítko **MENU** pro zobrazení hlavní nabídky a pak pomocí tlačítek **◀ / ▶** vyberte **SCREEN** (obrazovka) v hlavním menu. Poté stisknete tlačítko **OK**.
2. Stisknutím tlačítka **▲ / ▼** zvýrazněte možnost **YPBPR**.
3. Stisknutím tlačítka **◀ / ▶** změňte následující nastavení.



H-offset (Horizontální nastavení)	Nastavuje pozici obrázku v okně - vlevo a vpravo.
V-offset (Vertikální nastavení)	Nastavuje pozici obrázu v okně - nahoru a dolů.
Position Reset (Zrušení pozice)	Obnovení výchozího nastavení.

4. Stisknutím tlačítka **MENU** uložíte nastavení a vrátíte se zpět do předchozího menu.
5. Stisknutím tlačítka **EXIT** opustíte menu.

4.9 Teletext

Teletext je bezplatná služba vysílání některých televizních stanic, které poskytují aktuální informace o dění ve světě, počasí, televizních programech, cenách akcí a mnoho dalších témat. Pomocí ovládacích tlačítek teletextu lze zobrazit stránky informací, které jsou uvedené v katalogu teletextu.

Poznámka:

Dostupnost, obsah a rozsah poskytovaných informací teletextu závisí na vysílateli kanálu.

4.9.1 Zapnutí funkce teletextu

Upozornění:

Ujistěte se, že televizní kanál, který sledujete, vysílá teletext. „No Teletext“ (chybí teletext) se zobrazí na obrazovce, pokud teletext není k dispozici

V režimu TV stiskněte tlačítko **TTX** pro vstup do režimu teletextu. Stiskněte tlačítko **INDEX** pro zobrazení indexu stránky.

Stiskněte dvakrát tlačítko **TTX** pro návrat a TV se vrátí na kanál, který jste sledovali.

Výběr stránky teletextu

Zjistěte počet stránek v indexu a zadejte je pomocí tlačítek 0 – 9. Číslo stránky se zobrazí na levém horním rohu obrazovky.

Počítadlo stránek bude hledat příslušnou stránku. Po nalezení bude stránka zobrazena.

Chcete-li přejít na další stránku textu, stiskněte tlačítko ▲.

Chcete-li přejít na předchozí stránku, stiskněte tlačítko ▼.

Pro návrat na hlavní stránku, zadejte „100“ pomocí tlačítek 0 – 9 nebo stiskněte tlačítko **INDEX**.

Mix

Chcete-li zobrazit stránky textu při sledování televizního programu, stiskněte dvakrát tlačítko **TTX**. Text se bude překrývat přes TV program.

Hledání stránky při sledování televize

Stiskněte tlačítko **CANCEL** při prohlížení teletextu. Zadejte číslo stránky, kterou chcete vidět, pomocí tlačítek 0 – 9. Číslo stránky zůstane v levém horním rohu obrazovky.

Dvojnásobná velikosti písmen textu

Pokud máte potíže při čtení textu na televizi, můžete zdvojnásobit velikost textu.

Stiskněte tlačítko **SIZE**. V horní polovině stránky se zobrazí text ve dvojnásobné velikosti.

Stiskněte opět tlačítko **SIZE**. Ve spodní polovině stránky se zobrazí text ve dvojnásobné velikosti.

Stiskněte opět tlačítko **SIZE** pro návrat na celou stránku

Stránka HOLD

Pokud stránka s textem, kterou jste si vybrali, obsahuje podstránky, budou tyto podstránky automaticky zobrazeny v pořadí se zpožděním. To Vám umožní mít dostatek času na přečtení stránky.

Stiskněte tlačítka ◀ / ▶ na procházení podstránek.

Tip:

Stiskněte tlačítko **SUBPAGE**, potom zadejte 4-místní číslo stránky.

Sdělení informace

Stisknutím tlačítka **REVEAL** zobrazíte skryté informace (kviz odpovědi, atd.).

Stiskněte opět tlačítko **REVEAL** pro skrytí informace.

Fasttext (Předvolby)

V dolní části obrazovky teletext je řada předmětových hesel v červené, zelené, žluté a modré barvě.

Dálkový ovladač má řadu barevných tlačítek, která odpovídají řadě barevných předmětů na obrazovce.

Stisknutím jednoho z barevných tlačítek se dostanete přímo na odpovídající stránku předmětu.

4.10 EPG (Elektronický průvodce programů)(režim DTV)

Tento systém má elektronického programového průvodce (EPG), který vám pomůže procházet všemi možnostmi prohlížení.

EPG obsahuje informace, jako je program stanic či počáteční a koncové časy všech dostupných služeb. Navíc zde naleznete i podrobné informace o programu (dostupnost a množství informací o programu se budou lišit v závislosti na konkrétním provozovateli).

Tato funkce může být použita pouze v případě, že EPG informace jsou vysílány televizní společností. EPG zobrazuje detaily programu na následujících 7 dní.

Poznámka:

Dostupnost, obsah a rozsah poskytovaných informací EPG závisí na vysílání kanálu.

4.10.1 Zapnutí / Vypnutí EPG

1. Stiskněte tlačítko **EPG** pro zapnutí.
2. Stiskněte tlačítko **EPG** nebo **EXIT** pro vypnutí a návrat k normálnímu sledování televize.

4.10.2 Výběr programu

Stisknutím tlačítek **▲ / ▼** vyberte požadovaný kanál a stiskněte tlačítka **◀ / ▶** pro výběr požadovaného programu. Stiskněte tlačítko **OK** pro potvrzení.

PROGRAMME GUIDE			
10 Jun 2009	14:45-15:05		10 Jun 2009 15:04
start			
10 Jun			
1	Veronica/Jeitx	14:45-15:05	Jackie Chan
2	RTL 6	15:05-15:35	Ricees
3	6án	15:35-16:00	Phineas & Ferb
4	Canvaas/Ketnat	16:00-16:10	Politteachtar volgingen
5	Nickelodeon/Comedy..	18:10-18:15	Sneak
6	Discovery Channel	18:15-18:40	Spin city
7	Eurosport 1	16:40-17:10	Accounting to Jim
8	Private Spice	17:10-17:35	Will & Grace

Record Display Schedule Remind
 Move View Next Day Prev Day OK

Funkce tlačítek na průvodce 7 dnů

Tlačítko na dálkovém ovladači	Funkce
ČERVENÉ	Záznam Více informací PVR—Scheduled Recording (PVR—Plánované nahrávání)
MODRÉ	Upomínka Stiskněte toto tlačítko, zatímco jste na vybraném programu. Televizor se automaticky naladí na vybraný program, jakmile začne vysílání požadovaného programu.
ŽLUTÉ	Plán Informace o záznamu. Podívejte se na podrobnosti plánu u PVR.
▶▶▶ Následující den	+ Den (Chcete-li zobrazit program na další den.)
◀◀◀ Předchozí den	- Den (Chcete-li zobrazit program z předchozího dne.)
▲ / ▼	Volba kanálu
◀ / ▶	Zobrazení informací o kanálu
OK	Pro potvrzení a zobrazení zvoleného kanálu
ZELENÉ	Pro zobrazení zvoleného kanálu při náhledu na obrazovce.
EPG / EXIT	Vypnutí EPG

5. USB port

5.1 Photo (Snímky)

1. Stiskněte tlačítko **SOURCE** pro zobrazení seznamu vstupních zdrojů. Stiskněte tlačítka **▲ / ▼** pro výběr **Media** (Média) a stiskněte tlačítko **OK**.
2. Stiskněte tlačítka **◀ / ▶** pro výběr **PHOTO** (Snímky) a stiskněte tlačítko **OK**.
3. Stiskněte tlačítka **◀ / ▶ / ▲ / ▼** pro pohyb ve složce snímků. Vyberte složku/soubor a poté stiskněte tlačítko **OK** k zobrazení.
4. Stiskněte tlačítko **DISPLAY** k zobrazení lišty s funkcemi.
5. Stiskněte tlačítka **◀ / ▶** pro výběr funkcí (Přehrávání / Předchozí / Další / Stop / Opakovat všechno / Hudba / Seznam / Info / Otočení / Zoom In / Zoom Out / Přesunout / Zobrazení)
6. Stiskněte tlačítko **MENU** pro návrat do předchozího menu.
7. Stisknutím tlačítka **EXIT** opustíte menu.

Poznámka:

Podporované formáty: JPEG.



5.2 Music (Hudba)

1. Stiskněte tlačítko **SOURCE** pro zobrazení seznamu vstupních zdrojů. Stiskněte tlačítka **▲ / ▼** pro výběr **Media** (Média) a stiskněte tlačítko **OK**.
2. Stiskněte tlačítka **◀ / ▶** pro výběr **MUSIC** (Hudba) a stiskněte tlačítko **OK**.
3. Stiskněte tlačítka **◀ / ▶ / ▲ / ▼** pro pohyb ve složce HUDBA. Vyberte hudbu, kterou chcete přehrát, ukáže se Vám informace (Album / Název / Bit Rate / Interpret / Vzorkování / Rok / Velikost) hudby a pak stiskněte tlačítko **OK** pro přehrávání.

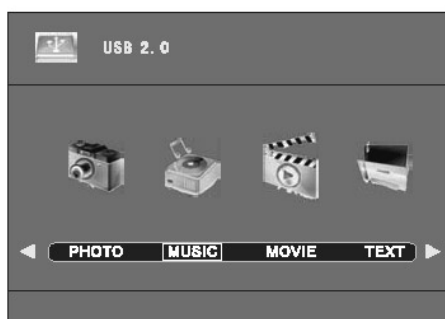

Poznámka:

Některé formáty zvukových souborů nejsou podporovány. Podporované formáty: mp3.

- Během zobrazení funkcí stiskněte tlačítko ◀/▶ pro výběr funkce (Pauza / FB / FF / Předchozí / Další / Stop / Opakovat vše / Seznam / Info / Přejít na).
- Stiskněte tlačítko MENU pro návrat do předchozího menu.
- Stisknutím tlačítka EXIT opustíte menu.

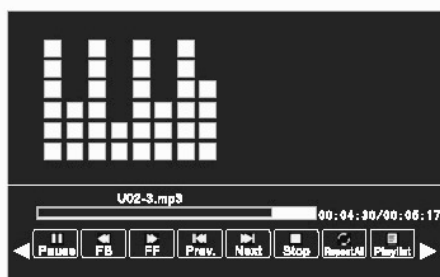

5.3 Movie (Film)

- Stiskněte tlačítko SOURCE pro zobrazení seznamu vstupních zdrojů. Stiskněte tlačítka ▲ / ▼ pro výběr Media (Média) a stiskněte tlačítko OK.
- Stiskněte tlačítka ◀ / ▶ pro výběr Movie (Film) a pak stiskněte tlačítko OK.
- Stiskněte tlačítka ◀/▶/▲/▼ pro pohyb ve složce filmů. Vyberte film, který chcete přehrát, ukáže se Vám informace (Rozlišení / Audio stopa / Titulky / Program / Velikost) filmu a pak stiskněte tlačítko OK pro přehrání.

Poznámka:

Některé formáty video souborů nejsou podporovány.
Podporované formáty: MPEG1/2.

- Stiskněte tlačítko DISPLAY k zobrazení lišty s funkcemi.

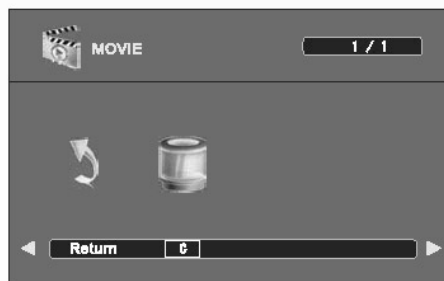

5. Stisknutím tlačítek ◀▶ vyberte funkci (Pauza / FB / FF / Předchozí / Další / Stop / Opakovat vše / Nastavit / Seznam / Info / Zpomalený chod vpřed / Krok vpřed / Přejít na / Přiblížení / Oddálení / Poměr stran / Přesunout zobrazení).
6. Stiskněte tlačítko OK pro potvrzení.
7. Stiskněte tlačítko MENU pro návrat do předchozího menu.
8. Stisknutím tlačítka EXIT opustíte menu.



5.4 Text

1. Stiskněte tlačítko SOURCE pro zobrazení seznamu vstupních zdrojů. Stiskněte tlačítka ▲ / ▼ pro výběr Media (Média) a stiskněte tlačítko OK.
2. Stisknutím tlačítek ◀ / ▶ vyberte TEXT a potom stiskněte tlačítko OK.
3. Stiskněte tlačítka ◀ / ▶ / ▲ / ▼ pro pohyb ve složce TEXT. Vyberte text, který chcete přehrát, a poté stiskněte tlačítko OK.
4. Stiskněte tlačítko DISPLAY k zobrazení lišty s funkcemi.
5. Stisknutím tlačítek ◀ / ▶ vyberte funkci (Předchozí strana / Následující strana / Předcházející / Další / Stop / Hudba / Seznam / Info).



Poznámka:

Podporovaný formát: TXT.

Poznámka:

Při načítání nebo přehrávání souborů v režimech DTV nebo Média se může systém uvést do tzv. "nenormálního stavu" z důvodu různé kompatibility a stability USB zařízení. V takovém případě naformátujte nebo vyměňte USB zařízení.

6. DVR (Digitální Video Rekordér)

6.1 Personal Video Recorder (PVR)(Osobní video rekordér (PVR)(režim DTV))

Funkce PVR je k dispozici pouze pro DTV. Obsahuje **Record** (Záznam), **Timeshift** (časový posun) a **Playback** (Přehrávání). Záznam může probíhat v čase nebo s odloženým časem nahrávání. Záznam v čase je možný zpracovat ihned prostřednictvím krátkých stříhů. Zpracování záznamu s odloženým časem nebo již nahraný je možné zpracovat v jiném než v aktuálním čase. Záznam a přehrávání může být provedeno ve stejné době, to znamená, že záznam z DTV a přehrávání z USB zařízení mohou fungovat současně. Timeshift (časový posun) je další funkce pro záznam a přehrávání ve stejném čase.

Poznámka:

Při načítání nebo přehrávání souborů v režimech DTV nebo Média se může systém uvést do tzv. "nenormálního stavu" z důvodu různé kompatibility a stability USB zařízení. V takovém případě naformátujte nebo vyměňte USB zařízení.

6.2 Podrobnosti o funkcích v PVR menu

PVR File System (PVR systém souborů (DTV))

1. Stiskněte tlačítko **MENU** pro zobrazení hlavní nabídky a pak pomocí tlačítek ◀ / ▶ vyberte **SETUP** v hlavním menu. Poté stiskněte tlačítko **OK**.
2. Stiskněte tlačítka ▲ / ▼ a vyberte **PVR File System** (PVR systém souborů). Poté stiskněte tlačítko ▶ nebo **OK** pro vstup do submenu.
3. Stiskněte tlačítka ▲ / ▼ a vyberte z následujících nastavení.



Položka	Poznámka
Select Disc (Vybrat disk)	Vyberte disk pro ukládání obsahu. Výchozí je disk C.
Check PVR File System (Zkontrolujte PVR systému souborů)	Zkontrolujte, zda PVR zařízení pro uložení dat je dobře nastavené. Výchozím bodem je Start, OK nebo tlačítko ▶ pro nahlídnutí do souborů na USB zařízení a rychlostí nastavených procesů. Pokud zařízení USB nebylo připojeno nebo inspekce procesů selhala, zobrazí se hláška FAIL (selhání). Po připojení USB do zařízení nemusí zařízení rozpoznat disk s rozdělením na oddíly, a proto zobrazí hlášku „NO PARTITION FOUND“ (Oddíl nebyl nalezen). Pokud inspekce proběhne v pořádku, objeví se hláška SUCCESS (Úspěch).

Select Disk	C:
Check PVR File System	SUCCESS
USB Disk	Pass
Format	Pass
Time Shift Size	All
Speed HD support	3925 KB/s
Free Record Limit	1 Hr.
OK	MENU

Poznámka:

Kvalita a rychlost USB zařízení může ovlivnit nahrávání a přehrávání. Použijte kvalitní a rychlé zařízení, v případě nevyhovujícího výkonu použijte výkonnější.

DVR (Digitální Video Rekordér)

USB Disc (USB disk)	Pokud USB disk není připojený k zařízení, zobrazí se hláška „ NOT FIND ANY USB DEVICE “ (Nebylo nalezeno žádné USB zařízení). Vložení USB disku do zařízení, zobrazí se hláška PASS (Provedeno).
Format (Formát)	Pro formátování USB zařízení stiskněte tlačítko OK nebo tlačítko ▶ pro vstup do Format Menu (nabídka formátování). Po zadání příkazu Formát , dojde k formátování USB zařízení. Po úspěšném dokončení formátování se objeví hláška PASS (Provedeno).
Time shift (Časový posun)	Po kontrole PVR systému souborů následuje kontrola USB formátu. Po úspěšné kontrole může být použita funkce TIMESHIFT v rozsahu velikostí disku vymezeného při formátování.
Speed (Rychlost)	Po kontrole PVR systému souborů se ukáže dostupná USB rychlost a připomíná uživateli provozovat bezpečně s dostupnou rychlostí.
Free Record Limit (Volný časový limit pro záznam)	Nastavení volného časového limitu pro záznam.

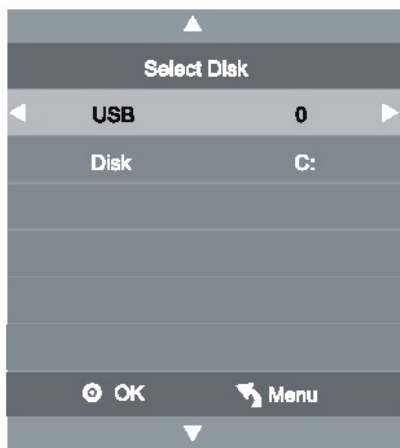

6.3 Format (Formátování)

1. V PVR menu stiskněte tlačítko **▶/▲** pro výběr **Format** (Formátování) a poté stiskněte tlačítko **OK** nebo **▼** pro vstup do submenu. Následně pak stiskněte tlačítko **OK**.
2. Stiskněte tlačítko **◀** pro formátování disku, kdy se odstraní všechny dokumenty uložené na USB zařízení.

Po formátování se systém nastaví na původní hodnoty.

Poznámka:

Před provedením této funkce se ujistěte, že jste záložovali všechna data uložená v USB zařízení. Při formátování budou všechna data uložená v USB zařízení smazána.

File System Size	
PVR File System Type	FAT32
PVR File System Size	ALL
SD	52 Mins
HD	14 Mins
<input type="radio"/> OK	

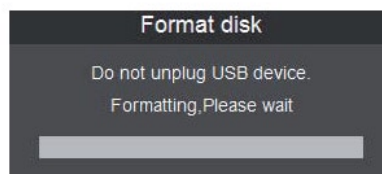

Stiskněte tlačítko **INDEX** na dálkovém ovládacím a zobrazí se následující menu.

Tlačítko	Funkce
Index	Když není k dispozici žádné menu, stiskněte tlačítko ENTER pro vstup do Seznamu záznamů. Když se ukáže Seznam záznamů, změňte pořadí záznamů.
▲ / ▼	Stiskněte tlačítka pro výběr programu.
◀ / ▶	Zavřít / vyskočit z programových instrukcí
OK	Přehrávání programu
Info / Display	Otevřít nebo uzavřít programovou instrukci
Delete	Vymazání programu
EXIT	Opuštění seznamu záznamů



6.4 PVR – Record Mode (PVR – Režim záznamu)

1. Stiskněte tlačítko **e** na dálkovém ovladači pro nahrávání programu.
2. Stiskněte tlačítko **DISPLAY** a vyberte funkce (Play nebo Stop) a potom stiskněte tlačítko **OK**.

Play (přehrávání): Vstupte do režimu přehrávání, spusťte přehrávání na základě již popsaných instrukcí pro přehrávání.

Stop: Konec záznamu.



6.5 Play Recorded Programme (Přehrávání nahraného programu)

Můžete přehrávat zaznamenaný program ze seznamu nahraných programů nebo do zařízení USB.

Metoda 1

1. V režimu DTV stiskněte tlačítko **INDEX** pro vstup do seznamu záznamů.
2. Stisknutím tlačítek ◀▶/▲/▼ vyberte záznam, který chcete sledovat, a pak stiskněte tlačítko **OK**.

Metoda 2

1. Stiskněte tlačítko **SOURCE** pro zobrazení vstupního zdroje seznamu a pak stiskněte tlačítka ▲ / ▼ pro výběr **Media** (Média). Potvrďte tlačítkem **OK**.
2. Stiskněte tlačítka ◀ / ▶ pro výběr **Movie** (film) a potom stiskněte tlačítko **OK**.
3. Stiskněte tlačítka ◀▶/▲/▼ pro výběr (PVR složky) složky. Vyberte zaznamenaný program, který chcete sledovat, pak stiskněte tlačítko **OK** pro přehrávání.

DVR (Digitální Video Rekordér)

6.6 Using the Remote Control (Použití dálkového ovládání)

Můžete posunout přehrávání z jakéhokoli místa v rámci nahraného programu.

◀◀▶▶	<p>Při přehrávání</p> <ul style="list-style-type: none"> • stisknete opakovaně tlačítko ◀◀ pro změnu rychlosti ◀◀ x 2 / x 4 / x 8 / x 16 • stisknete opakovaně tlačítko ▶▶ pro změnu rychlosti ▶▶ x 2 / x 4 / x 8 / x 16 • během rychlého posunu vpřed / vzad stavu, stisknete tlačítko ▶ pro návrat k normálnímu přehrávání.
◀◀▶▶▶	<ul style="list-style-type: none"> • Stisknete tlačítko ▶▶▶ pro skok o 30s dopředu. • Stisknete tlačítko ◀◀◀ pro skok o 30s zpět.
▶	<p>Během přehrávání stisknete tlačítko ▶ pro zobrazení obrazovky a pak znovu stisknete tlačítko ▶ pro obnovení přehrávání.</p> <ul style="list-style-type: none"> • Během přehrávání stisknete tlačítko ▶ a pak stisknete tlačítko ▶▶ pro pomalé přehrávání. • Během rychlého posunu vpřed / vzad, stisknete tlačítko ▶ pro návrat k normálnímu přehrávání.
■	<p>Pokud chcete ukončit funkci Time Shift (časový posun) v průběhu přehrávání a vrátit se k aktuálnímu živému vysílání, stisknete tlačítko ■.</p>

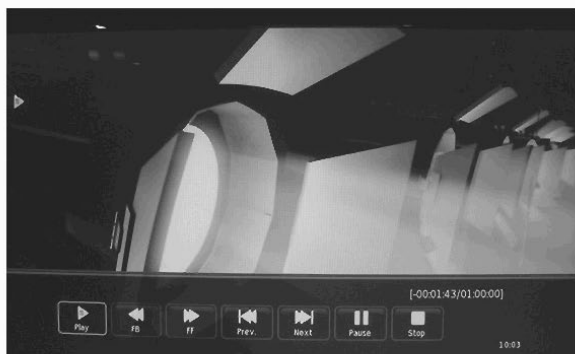

6.7 Time Shift Function (Funkce TimeShift (časový posun))

Tato funkce umožňuje, aby televizor automaticky nahrával živé televizní vysílání, abyste ho mohli kdykoliv shlédnout.

Poznámka:

Režim Time Shift (časový posun) a záznamové funkce nemusí fungovat, pokud je slabý signál.

Stisknete tlačítko **TIME SHIFT** pro vstup do režimu Time Shift.

Při zapnutí funkce Timeshift, systém může určitý pořad současně přehrávat i nahrávat.

Přerušení režimu Time Shift

Během normálního sledování TV můžete stisknutím tlačítka **TIMESHIFT** pozastavit sledování živého obrazu vysílaného programu. Pro obnovu sledování stisknete tlačítko ▶|| pro přehrávání vynechaného vysílání. **DVR Time Shift** indikátor se zobrazí na obrazovce.

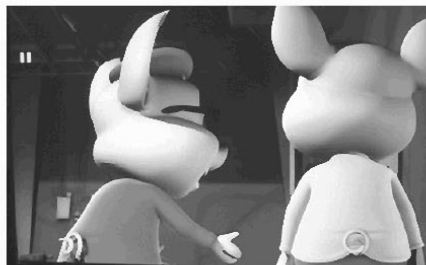

PVR – Recorder Schedule (Plánovaný záznam)

Tato funkce slouží k provádění naplánovaného záznamu.

1. Stiskněte tlačítko **EPG** na dálkovém ovladači. Objeví se EPG menu
2. Stiskněte **ČERVENÉ** tlačítko na dálkovém ovladači, vstoupíte do menu časovače rekordéru.
3. Stiskněte tlačítka **▲ / ▼** k nastavení času (měsíc, den, hodina, minuta), konce nahrávání a režimu záznamu (každý den, týdně, jednou) a potom stiskněte tlačítko **OK**.
4. V EPG menu stiskněte **ŽLUTÉ** tlačítko na dálkovém ovladači, vstoupíte do seznamu programů. Zobrazí se harmonogram plánu nebo stiskněte **ČERVENÉ** tlačítko pro vymazání harmonogramu plánu.
5. Stiskněte tlačítko **EXIT** pro opuštění menu.

RECORDER	
1 BBC ONE	
Start Time	
23 Minute	
10 Hour	
Dec Month	
25 Date	
End Time	
28 Minute	
◀ -	10 Hour + ▶
Dec Month	
25 Date	
Mode Once	
⊙ OK	⦿ Back

8. Údržba

Pečlivé a pravidelné čištění může prodloužit životnost vašeho televizoru.

Poznámka:

Ujistěte se, že je odpojený síťový adaptér ze zásuvky ještě předtím, než jste začali čištění.

1. Používejte měkký suchý hadřík setřete prach z obrazovky a povrchů.
2. Pokud je povrch velice špinavý, vyčistěte TV s látkou, která byla namočená ve slabém roztoku mýdlové vody. Hadřík vyždímejte až je skoro suchý, pak použijte na otření TV.
3. Ujistěte se, není žádná voda na obrazovce. Voda či vlhkost musí být odpařena před zapnutím televizoru.



Poznámka:

Nikdy nepoužívejte alkohol, benzin, ředidlo, čisticí kapaliny nebo jiné chemikálie. Nepoužívejte stlačený vzduch k odstranění prachu.

9. Technické specifikace

Model	SLT 1634DVBT	SLT 1934DVBT	SLT 2234DVBT	SLT 24F34DVBT
Panel	40 cm LCD panel	47 cm LCD panel	55 cm LCD panel	60 cm LCD panel
Rozlišení displeje	1366 pixelů (horizontálně) x 768 pixelů (vertikálně)	1366 pixelů (horizontálně) x 768 pixelů (vertikálně)	1366 pixelů (horizontálně) x 768 pixelů (vertikálně)	1920 pixelů (horizontálně) x 1080 pixelů (vertikálně)
Televizní systém	PAL I/BG/DK,SECAM L/BG/DK	PAL I/BG/DK,SECAM L/BG/DK	PAL I/BG/DK,SECAM L/BG/DK	PAL I/BG/DK,SECAM L/BG/DK
Jas	180-250 cd/m ²	200-250 cd/m ²	300-350 cd/m ²	250-300 cd/m ²
Kontrast	300-500:1	700-1000:1	800-1000:1	700-1000:1
Vstupy/Výstupy				
SCART	1	1	1	1
HDMI	1	1	1	1
PC	1	1	1	1
PC AUDIO	1	1	1	1
YPbPr	1	1	1	1
USB	1	1	1	1
VIDEO vstup (RCA)	1	1	1	1
AUDIO vstup (RCA)	1(L+R)	1(L+R)	1(L+R)	1(L+R)
Koaxiální výstup	1	1	1	1
RF (75 Ω)	1	1	1	1
Výkon reproduktorů	3W+3W	3W+3W	3W+3W	3W+3W
Sluchátka (3,5 mm)	1	1	1	1
Napájení	100-240V~50/60Hz	100-240V~50/60Hz	100-240V~50/60Hz	100-240V~50/60Hz
Rozměry (šxvxh) se stojanem	395 x 144 x 320 mm	456 x 170 x 348mm	524 x 200 x 386 mm	585 x 201 x 427mm
Hmotnost (bez balení)	3,7 kg	4,2 kg	4,6 kg	5,2 kg

Funkce a specifikace podléhají změnám bez předchozího upozornění

Přehled podporovaných formátů USB zařízení

Média	Přípona	Kodek		Poznámka
		Video	Audio	
Film	.mpg	MPEG-1, MPEG-2	MP3	Max rozlišení: 1920 x 1080 Max datový tok: 40 MB/s
	.avi	Xvid		Max rozlišení: 1920 x 1080 Max datový tok: 20 MB/s
	.ts	MPEG-2		
	.dat	MPEG-1		
	.mp4	MPEG-1, MPEG-2		
	.vob	MPEG-2		Max rozlišení: 720 x 576 Max datový tok: 40 MB/s
Hudba	.mp3	–	MP3	Vzorkovací frekvence: 8K – 48 KHz Přenosová rychlost: 32K – 320 kB/s Kanál: Mono/Stereo
Foto	.jpg / .jpeg	Progressive JPEG		Max rozlišení: 1024 x 768
		Baseline JPEG		Max rozlišení: 8192 x 8192
Systém souborů: Vysokorychlostní FS, FAT32, FAT16				

POKYNY A INFORMACE O NAKLÁDÁNÍ S POUŽITÝM OBALEM

Použitý obalový materiál odložte na místo určené obcí k ukládání odpadu.

LIKVIDACE POUŽITÝCH ELEKTRICKÝCH A ELEKTRONICKÝCH ZAŘÍZENÍ



Tento symbol na produktech anebo v průvodních dokumentech znamená, že použité elektrické a elektronické výrobky nesmí být přidány do běžného komunálního odpadu. Ke správné likvidaci, obnově a recyklaci předejte tyto výrobky na určená sběrná místa. Alternativně v některých zemích Evropské unie nebo jiných evropských zemích můžete vrátit své výrobky místnímu prodejci při koupi ekvivalentního nového produktu.

Správnou likvidací tohoto produktu pomůžete zachovat cenné přírodní zdroje a napomáháte prevenci potenciálních negativních dopadů na životní prostředí a lidské zdraví, což by mohly být důsledky nesprávné likvidace odpadů. Další podrobnosti si vyžádejte od místního úřadu nebo nejbližšího sběrného místa.

Při nesprávné likvidaci tohoto druhu odpadu mohou být v souladu s národními předpisy uděleny pokuty.

Pro podnikové subjekty v zemích Evropské unie

Chcete-li likvidovat elektrická a elektronická zařízení, vyžádejte si potřebné informace od svého prodejce nebo dodavatele.

Likvidace v ostatních zemích mimo Evropskou unii

Tento symbol je platný v Evropské unii. Chcete-li tento výrobek zlikvidovat, vyžádejte si potřebné informace o správném způsobu likvidace od místních úřadů nebo od svého prodejce.

LIKVIDACE POUŽITÝCH BATERIÍ



Použité baterie odložte na sběrná místa k tomu určená. Řiďte se dle předpisů platných ve vaší zemi.



Tento výrobek splňuje veškeré základní požadavky směrnic EU, které se na něj vztahují.

Změny v textu, designu a technických specifikacích se mohou měnit bez předchozího upozornění a vyhrazujeme si právo na jejich změnu.