

SINGER

INSPIRATION

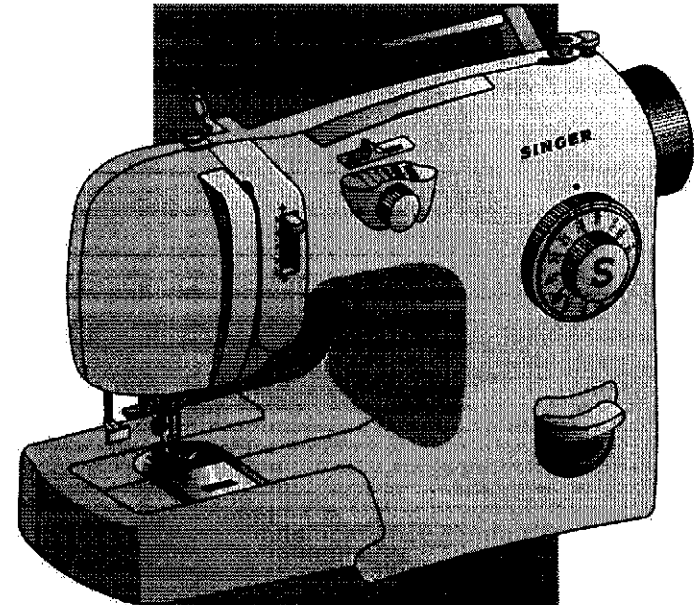

Návod k obsluze šicího stroje

Reklamační řád na výrobek - šicí stroj

- 1) Prodávající odpovídá za vady, které má prodáváný výrobek při převzetí kupujícím, nebo které se vyskytnou po převzetí výrobku v záruční době.
- 2) Vadným předmětem je předmět, který nemá vlastnosti obvyklé, tj. vlastnosti standardní, v daném případě pak vlastnosti, které se u výrobku určeného pro domácí použití s ohledem na jeho povahu obecně předpokládají. Vadou se tedy pro účely uplatnění záruky rozumí prokázaná vada materiálu, případně chybná provedení dílu či sestavy; nikoliv však obvyklé vlastnosti výrobku určeného pro domácí použití, jež však případně neodpovídají subjektivním představám kupujícího. Výrobky byly schváleny čs.státní zkoušebnou podle zákona č.30/1968 Sb. o státním zkušebnictví ve znění jeho pozdějších změn. V souvislosti s výše uvedeným je kupující oprávněn si před převzetím výrobku jeho obvyklé vlastnosti ověřit a prodávající je povinen kupujícímu umožnit toto ověření a vyzkoušení výrobku na svých vlastních materiálech, popř. nitcích.
- 3) a) Záruka se vztahuje na všechny mechanické díly, na elektromotorickou a elektronickou část. Záruka se nevztahuje na ty části výrobku, jehož posláním je sebezničením zabránit zničení či poškození výrobku v důsledku jeho přílišného nepřiměřeného namáhání, jakož ani na ty části, které podléhají rychlému obvyklému opotřebení, jakými jsou žárovky, jehly, pouzdra cívky, chapače, nože, cívky. Záruka se dále nevztahuje na vady způsobené nepřiměřeným zacházením s výrobkem, používáním výrobku v nesouladu s návodem na obsluhu, či provedením neodborných zásahů na výrobku kupujícím nebo jinou neoprávněnou osobou.
b) Záruka se vztahuje pouze na smlouvený účel užívání, jímž je určení výrobku výhradně pro užití v domácnosti.
c) Záruka se vztahuje pouze na kupujícího; práva ze záruky tedy nepřecházejí v případě převodu výrobku na třetí osobu.
4) Záruční doba činí 24 měsíců a počíná běžet ode dne převzetí výrobku kupujícím při prodeji vyznačeného v záručním listě; kupující je povinen převzít výrobek při prodeji.
5) a) Z důvodu odpovědnosti za vady může kupující uplatnit tyto nároky, jde-li o vadu odstranitelnou:

- právo na bezplatné, včasné a řádné odstranění vady bez zbytečného odkladu.

- právo na výměnu věci nebo týká-li se vada, jen součástí věci na výměnu této součásti, nebyla-li věc ještě použita, tj. nejspou-ili ve vlastnostech věcí záručné známky opotřebení ani toho, že byla uvedena do provozu.

- právo na výměnu věci nebo odstoupení od smlouvy, jestliže nemůže pro opětovné vyskytnutí vady po opravě nebo pro větší počet vad věc řádně užívat.

Jde-li o vadu neodstranitelnou, která brání tomu, aby věc mohla být řádně užívána, má kupující právo na výměnu věci nebo odstoupení od smlouvy; u jiných vad neodstranitelných pak pouze na přiměřenou slevu z věci.

b) Doba od úspěšného uplatnění práva z odpovědnosti za vady až do doby, kdy byl kupující po skončení opravy povinen výrobek převzít, se do záruční doby nepočítá; prodávající je povinen kupujícímu vydat potvrzení o tom, kdy své právo uplatnil, jakož i o provedení opravy a o době jejího trvání.

6) a) Nárok na opravu v záruce uplatní zákazník u záručního servisu, jehož adresa je vyznačena v záručním listě. Bezplatnou opravu v záruční době provede po předložení správně a úplně vyplněného záručního listu odborná opravna na servisní síti.

b) Pokud bude při opravě zjištěno, že se na závadu záruka nevztahuje, uhradí náklady na takovou opravu kupující.

c) Prodávající je povinen při prodeji vypnit v záručním listě všechny údaje nesmazatelným a čitelným způsobem. Neuplný záruční list nebo list neoprávněně měněný a přepisovaný v původních údajích je neplatný, což je opravná povinnost při zjištění těchto skutečností, v něm vyznačit.

d) Kupující je povinen uschovat ve vlastním zájmu vedle záručního listu a stvrzenky o koupi též obal a kopie opravních listů, na nichž servisní opravna potvrzuje provedení záruční opravy. Tyto kopie jsou průkazem práva kupujícího podle písm. b) odst. 5 tohoto reklamačního řádu.

SINGER

Obsah

Bezpečnostní upozornění.....	5
Poznejte váš šicí stroj.....	7
Průběh servisu šicího stroje.....	8
Seznámení se strojem.....	10
Připojení stroje.....	10
Přívrat stroje.....	11
Začínáme šít.....	16
Aplicace šití.....	17
Udržba.....	23





Záruční list **SINGER®**

Na výrobek - šicí stroj - se poskytne kupujícímu záruka po dobu 24 měsíců ode dne prodeje.

ZÁRUKA 5 LET je společností SINGER poskytována na veškeré výrobní závady.

Bezplatnou opravu v záruční době provede po předložení správně a úplně vyplněného záručního listu odborná opravná servisní síť, jejíž adresu uvede prodejce v záručním listě. Záruka se vztahuje na smluvně užití v domácnosti, jímž je určení výrobku výhradně pro Záruka se nevztahuje na vady způsobené nepřiměřeným zacházením s výrobkem, používáním výrobku

v nesouladu s návodem na obsluhu či provedením neoborných zásahům na výrobku kupujícím nebo jinou neoprávněnou osobou; záruka se rovněž nevztahuje na ty části stroje, jejichž posláním je sebezničením zabránit zničení či poškození výrobku v důsledku jeho nepřiměřeného namáhání, jakož i na ty části, které podléhají rychlému a obvyklému opotřebení. Poskytnutím záruky nejsou dotčena práva kupujícího.

Výrobní číslo

Jméno, adresa a telefon kupujícího

Adresa a podpis prodejce

Datum prodeje

Záruční a pozáruční opravena:
M.Horákové 42, 170 00 Praha 7
tel.: 272 773 079
e-mail: servis@singer.cz

BLAHOPŘEJEME VÁM

K nákupu nového šicího stroje SINGER, jenž Vám v budoucnosti ulehčí šití nebo domácí opravy. S tímto strojem SINGER máte ty nejlepší předpoklady k objevení a rozvinutí svých tvořivých schopností pro sebe i ve prospěch své rodiny. Brzy zjistíte, že pracujete s mimořádně praktickým šicím strojem a že stroj SINGER nabízí všechny možné technické výhody.

Pro bezporuchový provoz šicího stroje SINGER dodržujte, prosíme, následující pokyny:

Ručním kolečkem na pravé straně stroje otáčejte jen proti směru otáčení hodinových ručiček

Před zahájením práce a po jejím skončení zvedněte páčku pro zvedání patky od horní úvratě

Při zahájení šití přidržejte konce obou nití za patkou než ušijete několik prvních stehů
Používejte výhradně jehly SINGER ve správném typu a rozměru pro materiál, který právě šijete. Jehla nesmí být tupá, ohnutá nebo jinak poškozená
Používejte kvalitní nitě, které se netřepí a nejsou navazované uzlíky
Pravidelně čistěte podávací ústrojí a pouzdro cívky

Výrobce si vyhrazuje právo změnit některé části, jejich velikost, příslušenství a technologický proces výroby bez předchozího upozornění.

Přejeme Vám mnoho příjemných hodin strávených tvůrčí prací se šicí strojem SINGER

Pro evropská území:

Tento šicí stroj Singer byl testován podle evropských norem a splňuje požadavky s ohledem na elektrické bezpečnostní rádiové interference a elektromagnetickou imunitu.

Souhlas je zaznamenán značkou.

Podle následujícího obrázku najdete na Vašem šicím stroji umístění sériového čísla.

Vážený zákazníku:

Doporučujeme Vám zaznamenat si pro pozdější referenci sériové číslo Vašeho šicího stroje do určeného prostoru (dole).

OBAL VÝROBKU. Byly splněny povinnosti vyplývající ze zákona č. 477/2001 Sb., o obalech, včetně uhrazení finančního příspěvku organizaci zajišťující využití obalového odpadu. **Doporučujeme uschovat po dobu záruky obal výrobku včetně výplně, pro možnost bezpečného přepravení do servisního střediska.**

ODLOŽTE NA MÍSTO URČENÉ OBCÍ K UKLÁDÁNÍ ODPADU! ELEKTROODPAD



Byly splněny povinnosti vyplývající ze zákona č. 185/2001 Sb., o odpadech včetně uhrazení finančního příspěvku organizaci zajišťující recyklaci.

ODLOŽTE NA MÍSTA K TOMU URČENÁ, NEODSTRAŇUJTE SPOLU SE SMĚSNÝM KOMUNÁLNÍM ODPADEM.



Ekologická likvidace tohoto zařízení je zajištěna v rámci kolektivního systému RETELA.

SEZNAM ZNAČKOVÝCH OPRAVEN SINGER

Miroslav JELINEK

Branky 17
664 41 Brno

tel.: 547 352 285

SINGER SERVIS

Milady Horákové 42
170 00 Praha 7

tel.: 272 773 079

e-mail: servis@singer.cz

František Zetek

Alsova 835

438 01 Zatec
tel.: 415 712 655

Petr Stofanski

Výškovická 178

710 00 Ostrava
tel.: 596 752 132

Jan Šlipoch, I+M

Hlavňova 8

301 00 Písek
tel.: 377 240 006

Petr Stavařek

Dolní 380

744 01 Frenštát
pod Radhoštěm

Miloslav Žizka

Hořická 831

500 00 Hradec Králové
tel.: 495 538 130

Zdeněk Vorlíček

Sátovská 12

671 81 Znojmo
tel.: 515 227 255

Seznam poruch a řešení

Jehla se nehýbe	Je stroj připojen k elektrické síti? Je zapnuté napájení a světlo? Je připojen pedál ovládní rychlosti? Je zapnutá napájecí cívka zatlačený vpravo? Je kolik navíječe cívky zatlačen vpravo?
Jehla se hýbe, ale není vytvořen steh	Není poškozená jehla? Je jehla pevně vložena do úpiníky jehly? Jsou cívky a jehla správně navlečeny? Je cívka vložena správně v obalu cívky?
Jehly se lámou	Je jehla správně velikosti pro danou tkaninu? Je jehla plně vložena do držáku jehly? Jsou ovladače správně nastaveny? Je přísušensství správně pro šití?
Problémy s navlečením cívky	Odvíjí se nit volně z cívky? Je kolik navíječe cívky zatlačen vpravo? Je nit navlečena pevně na začátku navlečení? Je nit zachycena v otvoru na cívce?
Spodní nit se třhá	Je cívka správně navinuta? Je cívka správně vložena v obalu cívky?
Homí nit se třhá	Je stroj správně navlečen? Odtáčí se nit volně z cívky? Není homí napětí velmi pevné? Je obal cívky správně vložena? Je okraj cívky bez zářezů?
Vynechané stehy	Je stroj správně navlečen? Je látka pevně přitlačena? Je založen správný typ a velikost nitě pro danou látku? Je nit rovná?
Látka se nehýbe správně pod přítlační patkou.	Je přítlační patka připevněná ke stroji? Není přítlační patka sklopená? Je nastavená správná délka stehu?

Údržba



7 Údržba

Vyjmutí krytu cívky

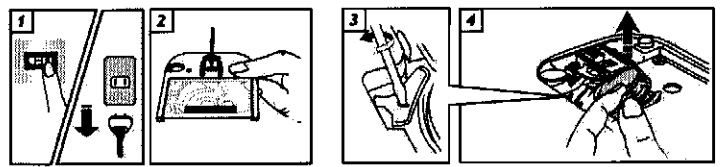

Založení

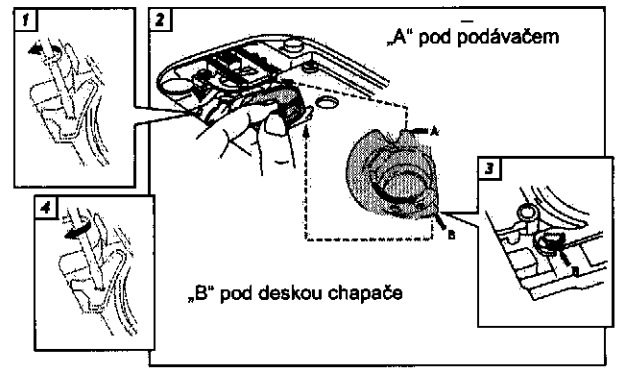

Olejení

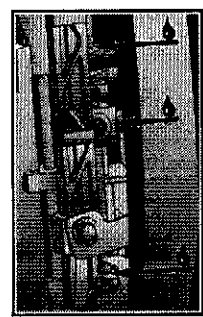
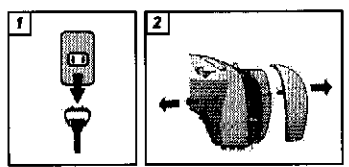

• Naolejujte pohyblivé části.

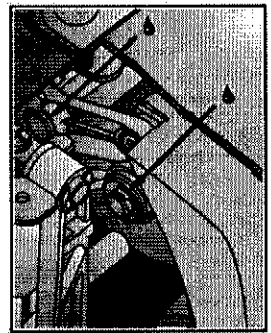

Bezpečnostní upozornění 1

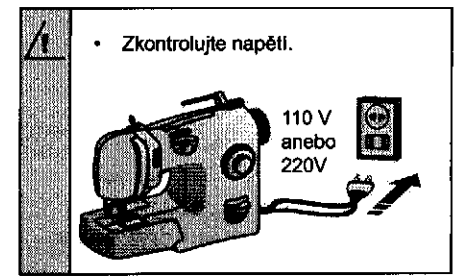

• Pro Evropu:
Tento šicí stroj byl testován podle Evropských norem a vyhovuje požadavkům o elektrické bezpečnosti, rádiovém rušení a elektromagnetické odolnosti. Shoda je potvrzena symbolem CE.

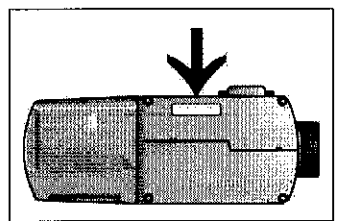

• Viz ilustraci o umístění sériového čísla na vašem stroji.

Vážený zákazník: Doporučujeme, aby jste si pro případ v budoucnu zapsali sériové číslo vašeho šicího stroje na níže uvedené místo (dolů).

Bezpečnostní upozornění

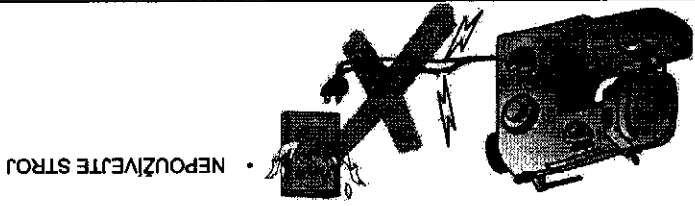
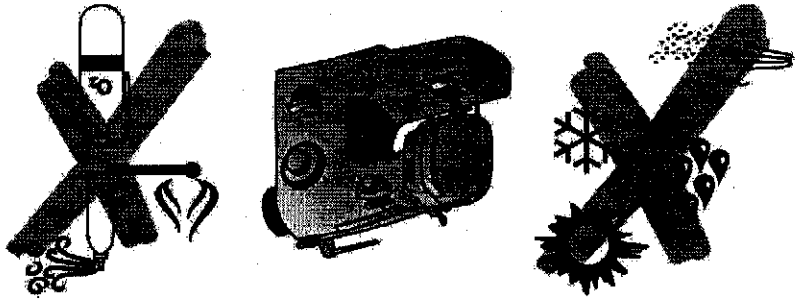

NEPOUŽÍVEJTE STROJ

• Odpojte při údržbě

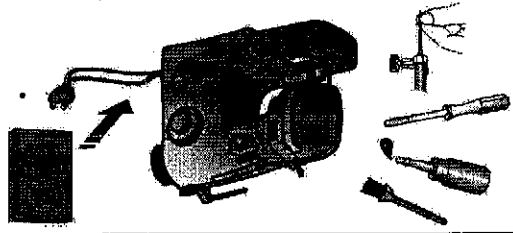

• Zařízení je určeno pro použití dělní nebo chorými osobami bez dozoru.

• Nezakryvejte větrací otvory.

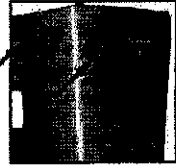

Cištění stroje

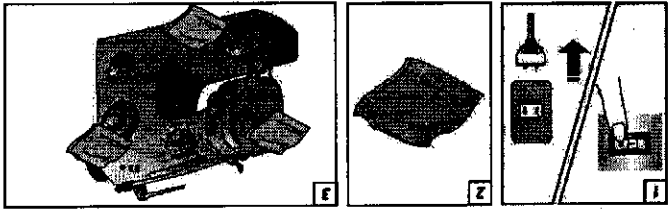

1



2

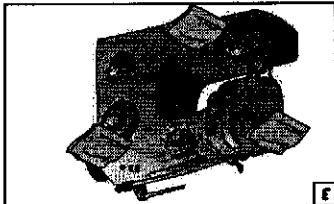

3

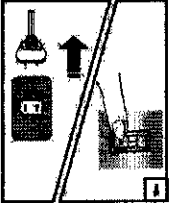

1



2

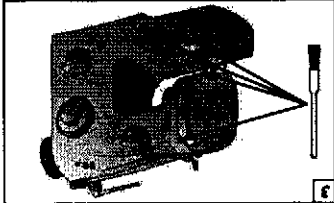

3

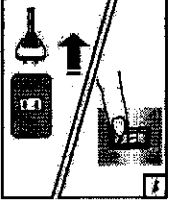

1

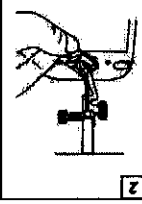

2

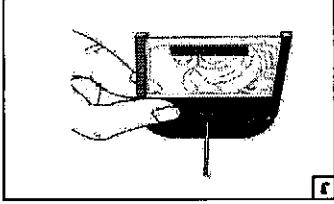

3

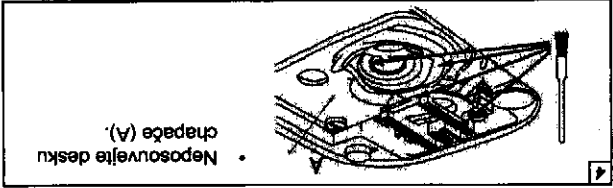

• Neposouvejte desku chapače (A).

6 Aplikace šití

Monogramy

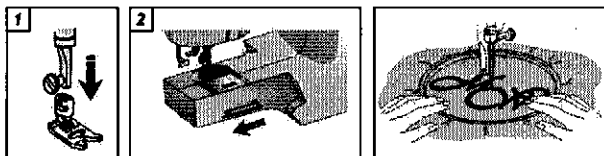

Vyšívání

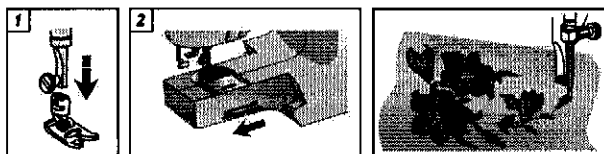
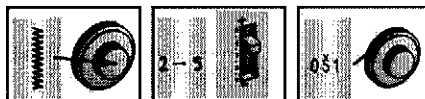

Aplikace

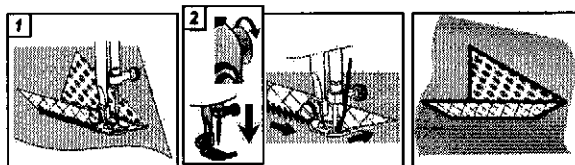

Poznejte váš šicí stroj 2

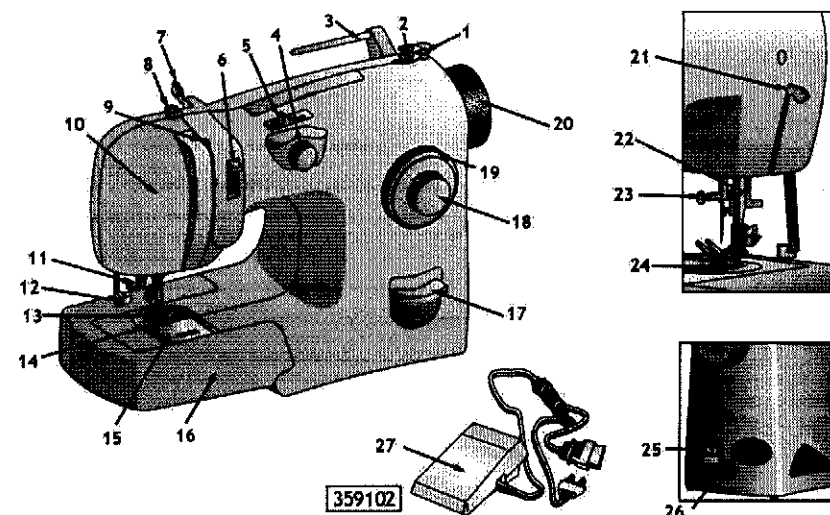

1. Vymezovač navleče cívky
2. Navíječ cívky
3. Horizontální kolk nitě
4. Volič šířky stehu
5. Volič pozice jehly
6. Páčka ovládání napnutí nitě
7. Vodič nitě
8. Napínač navleče cívky
9. Niťová páka
10. Přední kryt
11. Automatický navlékač nitě
12. Páčka ovládání patky knoflíkové dírky
13. Přítlačná patka
14. Stehová deska
15. Průhledný kryt cívky (krycí deska)
16. Násuvná deska volného ramene
17. Tlačítko zpětného šití
18. Volič vzoru stehu
19. Volič délky stehu
20. Ruční kolo
21. Páčka přítlačné patky
22. Odřez nitě
23. Svorka jehly
24. Podávač
25. Spínač motoru a světla
26. Konektor síťové šňůry
27. Nožní ovládání

2 Prísušensťvi šičino stroje

357991		Príručná patka šiti knoflíku
357989		Príručná patka knoflíkovej dinky
357990		Príručná patka na slepý steh
357992		Patka na šiti zipu
179887		Držák cviky (veľky)
507684		Držák cviky (malý)
353364		Balíček jehiel
172336		Civky (3 kusy)
546358		Štetec na čistení
357306		Šroubovák
531868		Dvojitá jehla
8879		Pistény kružek pro cviku
356942		Koľik cviky
357993		Vodlika látky

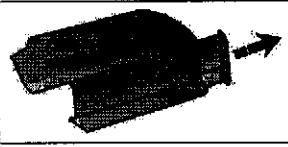

Prísušensťvi

Applikace šiti

6

Lemování



1

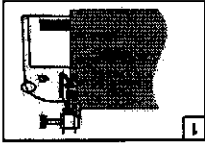

2

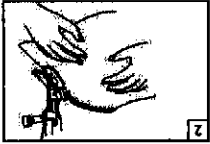

Nabíraní



2

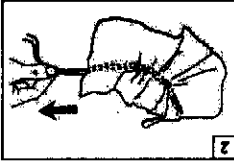

1

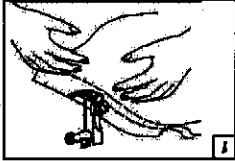

Oprava, látání



3

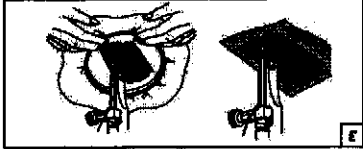

2



1



6 Aplikace šití

Knoflíková dírka



• Nacvičte si to na kousku látky. Použijte tuto látku na vycentrování knoflíkové dírky.

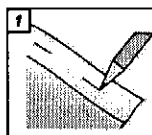

1 • Naznačte si na látce.

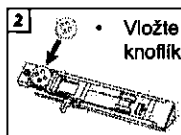

2 • Vložte požadovaný knoflík

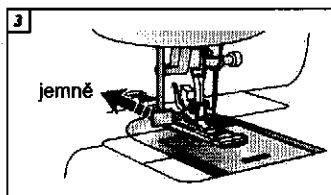

jemně

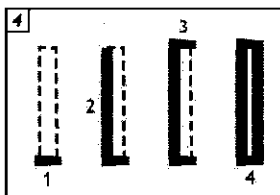
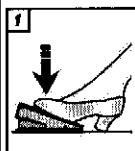

Vycentrování knoflíkové dírky

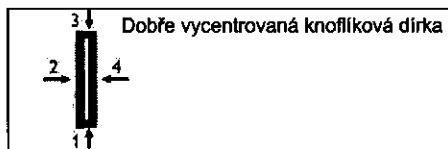

Dobře vycentrovaná knoflíková dírka

Velmi otevřená → Standardní hustota

Velmi uzavřená → Standardní hustota

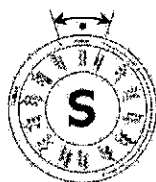

Poznejte Váš šicí stroj 2

Voliče

Volič pozice jehly



Volič napnutí nitě



Volič vzoru



Ovládač šířky stehu



Volič délky stehu



Tlačítko zpětného šití



Dekorativní a pružné stehy (20 a 28 stehové stoje)

Vzor	Délka stehu	Patka	Aplikace
----- Přímý steh ***** Přímý strečový steh	Volné nastavení	Základní Speciální	Obecné šití Přímý spoj, který se krčí
~~~~~ Steh cik-cak ~~~~~ Ric Rarový steh	Volné nastavení	Základní Speciální	Strečový a vyšívaní Pevné obecné šití
V~V~V~ Slepý steh / / / / / Skloněný lemovací steh	1,5 → 2,5	Speciální Speciální	Dokončení délky Svetry a plavky
~~~~~ Multi cik-cak steh ~~~~~ Plástový steh	1,0 → 2,0	Speciální Speciální	Zpěvňování, opravy Ozdobné, dekorativní
~~~~~ Lemovací steh ~~~~~ Lemovací strečový steh	1,0 → 2,0	Speciální Speciální	Speciální pro úplety a strečové tkaniny Spojovací a překrývání
~~~~~ Oblý steh ~~~~~ Horský steh	0,0 → 1,0	Speciální Speciální	Ornamentální okraje Lemování a ornamentální okraje
~~~~~ Domino steh ~~~~~ Korunkový steh	0,0 → 1,0	Speciální Speciální	Dekorativní šití Okrajová dekorace
~~~~~ Hradbový steh ~~~~~ Šípkový steh	1,0 → 2,0	Speciální Speciální	Okraje a řasení Klasický dekorativní
~~~~~ Svazkový steh ~~~~~ Tmavý steh	1,0 → 2,0	Speciální Speciální	Plavky Ploché pevný
~~~~~ Vroubkovaný steh ~~~~~ Čípkový steh	0,5 → 1,5	Speciální Speciální	Výborně formuje Ornamentální okraje

2 Seznámení se strojem

Dekoratívni a pružné stěhy (20 a 28 stěhovacích strojů)

Vzor	Délka stěhu	Patka	Aplicace
	1,0 ÷ 2,0	Speciální	Zakladní Průmysl spojení, který se krčí
	0,5 ÷ 1,5	Speciální	Dekoratívni šití
	1,0 ÷ 2,0	Speciální	Dekoratívni střešové šití
	1,0 ÷ 2,0	Speciální	Dekoratívni střešové šití
	1,0 ÷ 2,0	Speciální	Dekoratívni šití

3 Připojení stroje

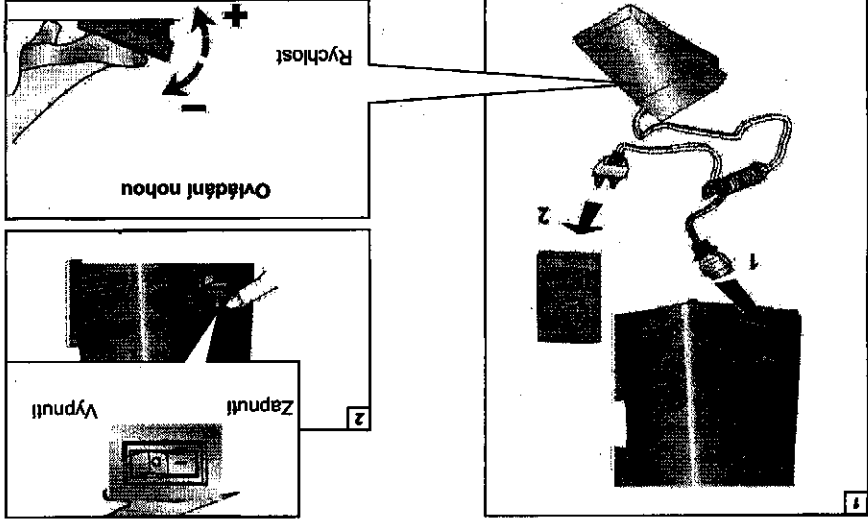

10

6 Aplikace šití

Obšívání

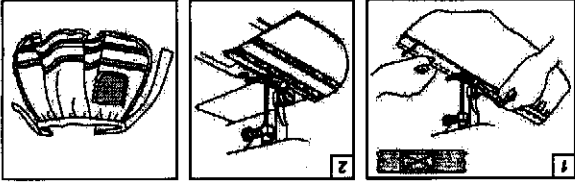

Multitick-cak stěh

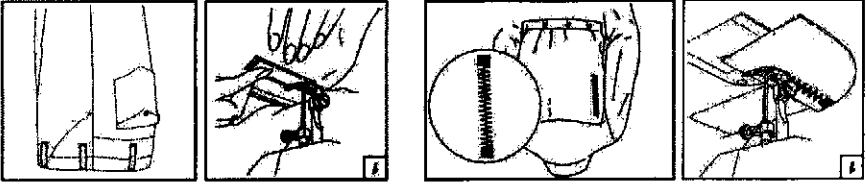

Všívání zipů

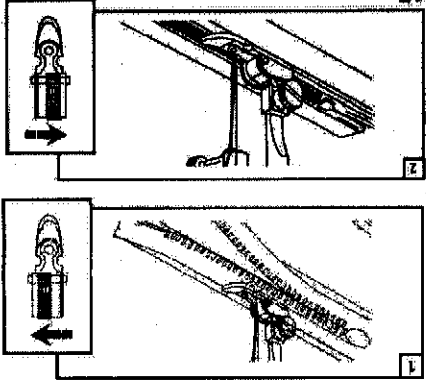

19

6 Aplikace šití

Sešívání

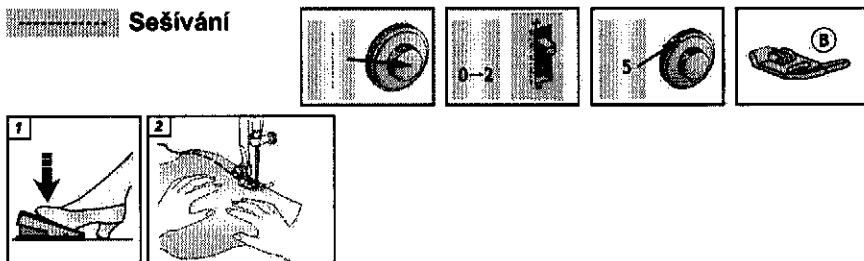

Cik-cak

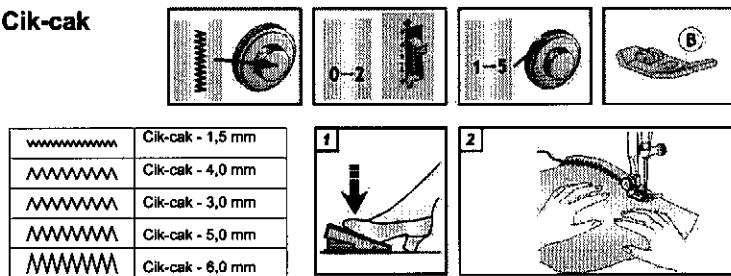

Slepý steh

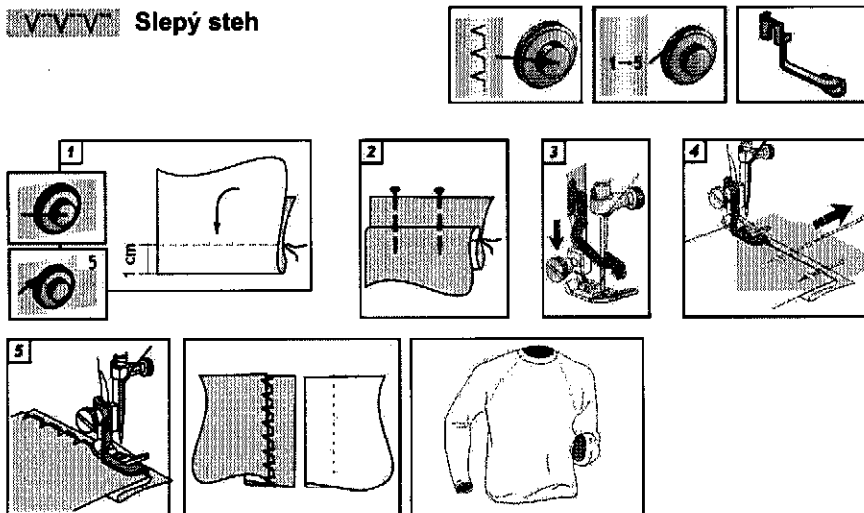

4 Příprava stroje

Výměna jehel

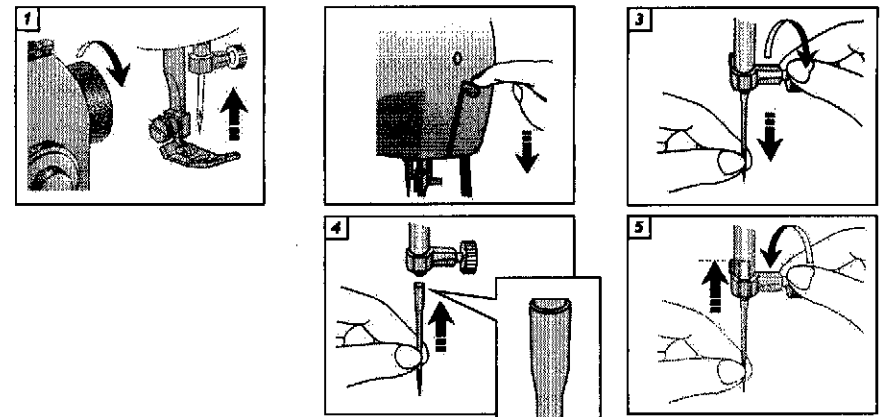

Náštavná deska
volného ramene

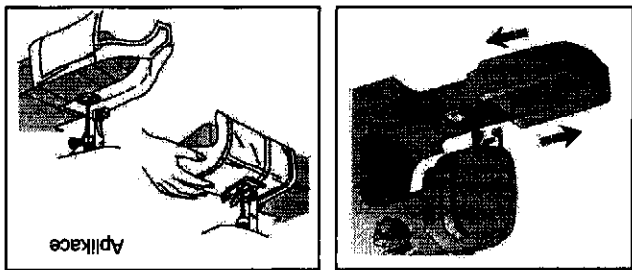

Výměna přítláčné
patky s vidličkou

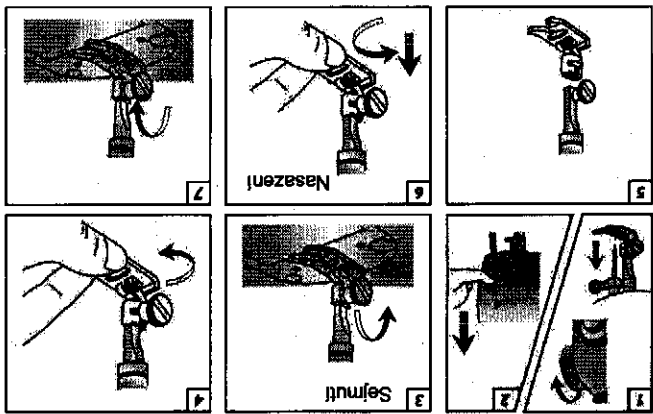

Výměna přítláčné
patky

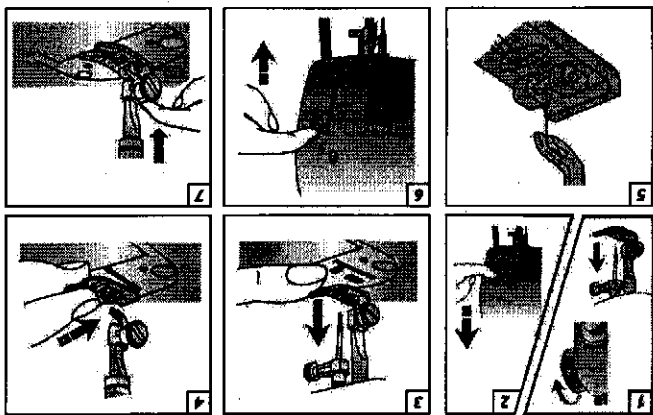

4 Příprava stroje

Přímý steh

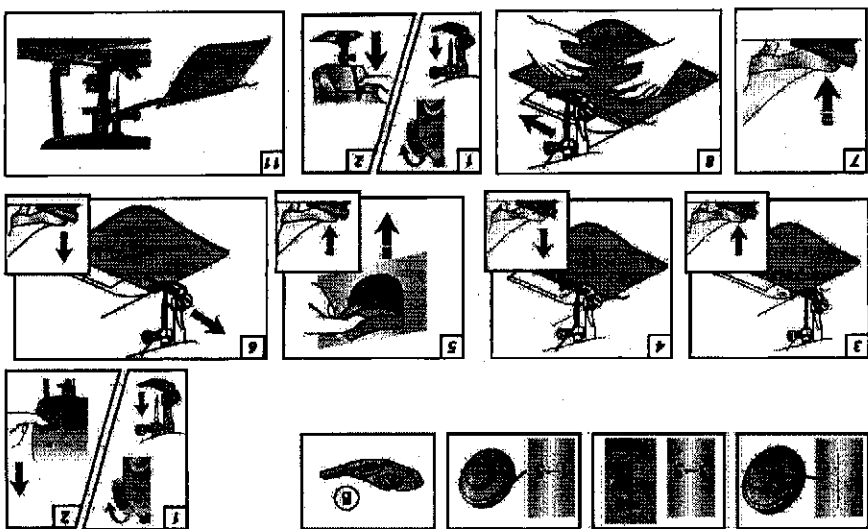

Applikace šití

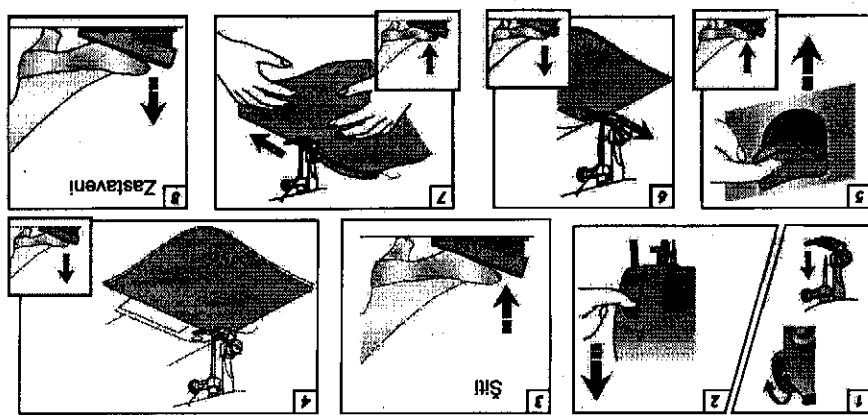

Začínáme šít

5

4 Příprava stroje

Seřízení napnutí horní nitě

Přímý stah	Ok-čak	Napětí
Vyvážené napětí nitě		
Slabé napětí nitě		Oprava
Silné napětí nitě		Oprava

5 Začínáme šít

• Netlačte ani netahejte tkaninu během šití.

• Udržujte ruce v bezpečné vzdálenosti.

Příprava stroje 4

Navinutí cívky

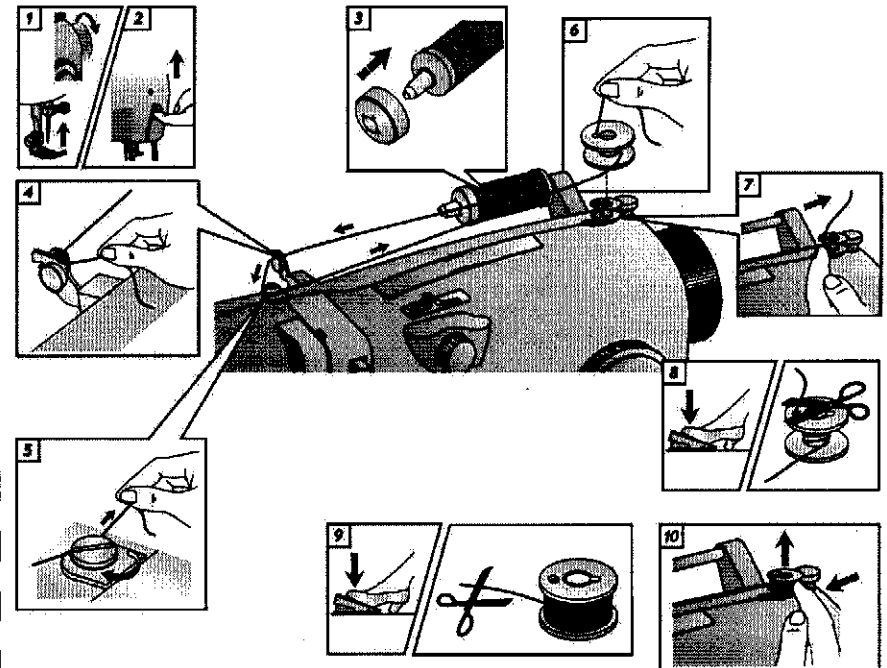

Vyjmutí a vložení cívky

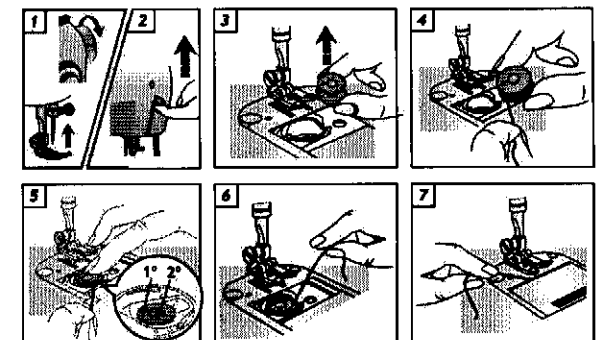

4 Příprava stroje

Navlékání nitě do stroje



Použití automatického navlékače

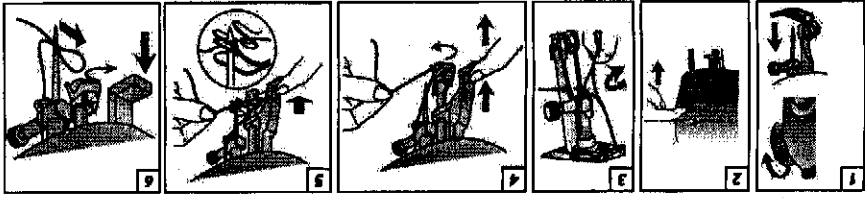
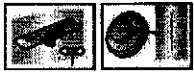

4 Příprava stroje

Vytážení spodní nitě

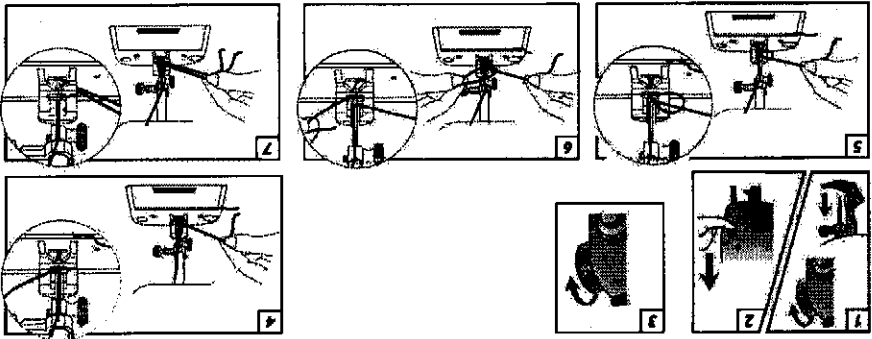

Tabulka materiálů, nití a jehel

Používejte pouze originální Singer jehly.
Nepoužívejte: křivé jehly, nitě s obsahem kovu.
Nešijte: voděodolné tkaniny nebo s obsahem kovu.

Tkanina (podle hmotnosti)		NIT	Jehly	Velikost
Lehká	Báseň			
Lehká	Báseň	2020	2020	11/80
Sředně lehká	Leh	2020	2020	14/90
Sředně těžká	Gabardén	2020	2020	16/100
Úplet	Úplet	11/80	16/100	18/110

* Nedoporučujeme pro střevce oděvy.