

1. PŘEHLED

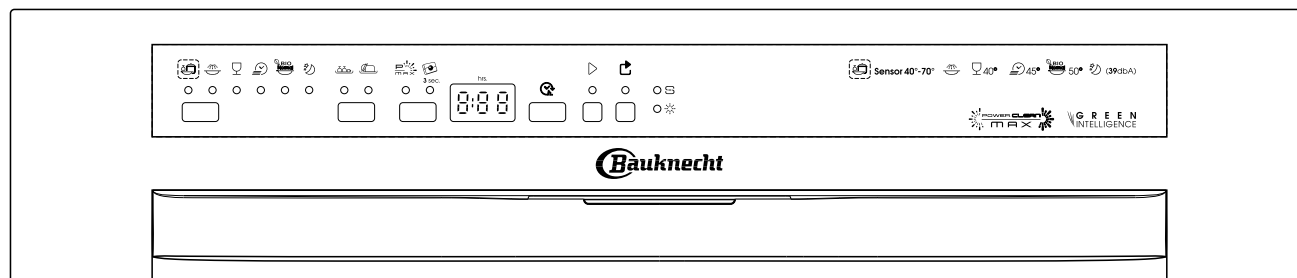

○ ○ ○ ○ ○ ○

Tlačítko volby programu
Stiskněte několikrát tlačítko, až se rozsvítí kontrolka požadovaného programu (viz Tabulka 1.1.). Po provedení programu si myčka pamatuje naposledy zvolený program.



Tlačítko Poloviční náplň/Multizone
Naplněte buď pouze horní koš nebo pouze dolní koš.

Nastavení z výroby = mytí v horním i dolním koši (obě kontrolky svítí)

○ ○

Stiskněte 1x = mytí v **dolním koši** (kontrolka se rozsvítí.)

Stiskněte 2x = mytí v **horním koši** (kontrolka se rozsvítí.)

Po skončení programu zůstane uloženo poslední zvolené nastavení.

Jestliže se myje nádobí bez horního koše, kontrolka "Mytí v dolním koši" musí svítit.



Rotující Power Clean

Tato funkce se zapíná krátkým stisknutím tlačítka (rozsvítí se kontrolka).

Vyšší tlak a další ostřík jsou zárukou dokonalejšího umytí nádobí a více možností rozložení nádobí v dolním koši.

Po skončení programu zůstane uloženo poslední zvolené nastavení.

○



3 sec.

Nastavení mycího prostředku při prvním uvedení do provozu a v případě použití mycího prostředku jiného typu.

Vypnutá kontrolka = mycí prostředek v prášku/gel (nastavení z výroby).

V případě použití kombinovaných mycích prostředků stiskněte tlačítko na 3 vteřiny, kontrolka se rozsvítí = ukazatel leštidla a soli vypnutý.

Od stupně tvrdosti vody 5 kontrolka soli svítí.

Po skončení programu zůstane uloženo poslední zvolené nastavení.

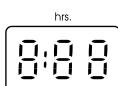

○



○



○



○



○



Optický ukazatel délky mytí a případných poruch

Při normálním provozu udává zbyvajících čas (h:min), ale u volby "Odložený start" udává čas zbyvajících do spuštění programu (např. h 01). Jestliže se použijí program řízený senzory, signalizuje přerušovaná čárka průběh kalibrace (doba až 20 minut).

V případě zobrazení ukazatele poruchy "F. / E..", podívejte se do části 5. "Co dělat, když...".

Tlačítko odloženého zapnutí

Stiskněte (několikrát) tlačítko k odložení programu.

Možnost nastavení 1-24 h. Předvolba se provádí v hodinových intervalech a začíná po zobrazení "h 24" a opět s "h 00". Pak stiskněte tlačítko START. Myčka se po uplynutí nastavené doby spustí.

Tlačítko Start/Pokračovat

Při zapnutí myčky se rozsvítí kontrolka, v případě přerušení programu bliká a na konci programu zhasne.

Stiskněte tlačítko Zrušit/Vypnuto

Stiskněte tlačítko k vypnutí myčky nebo přerušení zvoleného programu.

Jestliže kontrolka Zrušit/Vypnuto několikrát zabliká, signalizuje poruchu, podrobné pokyny jsou uvedeny v části 5. "Co dělat, když...".

Kontrolka úrovně soli a kontrolka ukazatele leštidla

Rozsvítí se na konci programu, a je-li nutné přidat doplnit sůl nebo leštidlo. Sůl doplňujte pouze bezprostředně před spuštěním mycího cyklu.

Tabulka 1.1.

Tabulka programů				Příhrádka na mycí prostředek		Hodnoty spotřeby ¹⁾		
P	Programy	Doplňkové funkce volitelné	Popis programu	velká	malá	litry	kWh	minuty
1	Senzor 40-70°C		Normálně zašpiněné nebo velmi zašpiněné, včetně pánví a hrnců	X	X	7-14	0,99-1,80	70-185 ± ¹⁾
2	Předmytí studená		Nádobí, které má být umyto později	—	—	4,0	0,03	14 ± ¹⁾
3	Jemné 40°C		Málo zašpiněné, např. skleničky a šálky.	X	—	10,0	0,85	100 ± ¹⁾
4	Rychlý 45°C		Málo zašpiněné nádobí bez zaschlých zbytků jídel.	X	—	11,0	0,80	30 ± ¹⁾
5	Bio Normal ²⁾ 50°C		Normálně zašpiněné. Program úspory energie.	X	X	11,0	0,98	170 ± ¹⁾
6	Noční 55°C		Normálně zašpiněné nádobí, šetrné a tiché mytí s nízkým tlakem vody (39dbA).	X	X	13,0	1,20	290 ± ¹⁾

1) Údaje o programu byly naměřeny v laboratoři podle normy EN 50242. Během mytí můžete zjistit jiné časové hodnoty nebo časové skoky z důvodu jiného množství nádobí, doplňkových funkcí, kalibrací, teplot přiváděné vody, tvrdosti vody a síťového napětí.

2) Energetický štítek programu dle EN 50242. - **Poznámky pro testovací laboratoře:** podrobnější informace o podmínkách porovnávacího testu EN a dalších testů najdete na následující adrese: "nk_customer@whirlpool.com".

2. NÁVOD VE ZKRATCE

Podrobné pokyny jsou uvedeny na následujících stranách, viz také část "5. Co dělat, když...".

1. Zapněte spotřebič

Myčka se zapne automaticky ihned po stisknutí jakéhokoli tlačítka kromě . Jestliže do 30 vteřin nestisknete žádné tlačítko, spotřebič přejde do režimu úspory energie.

2. Nastavte typ mycího prostředku



Podle modelu spotřebiče

3. Doplněte dávkovač mycího prostředku

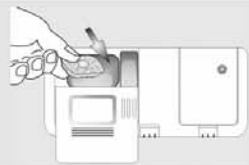
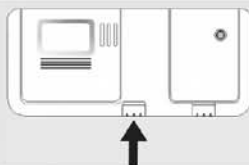

4. Zkontrolujte leštadlo

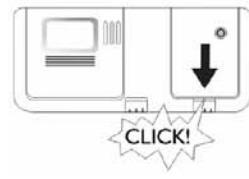
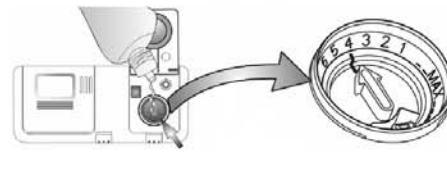
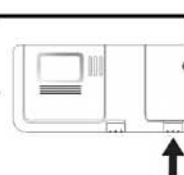
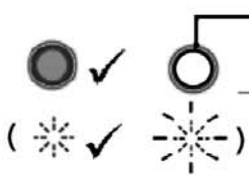

5. Nastavte stupeň tvrdosti vody

na alespoň 3 vteřiny

Tlačítko volby programu +



	°dH	°fH	°eH
1	0-5	0-9	0-6,3
2	6-10	10-18	7-12,6
3	11-15	19-27	13,3-18,9
4	16-21	28-37	19,6-25,9
5	22-28	38-50	26,6-35
6	29-35	51-63	35,7-44,1
7	36-50	64-90	44,8-62,4

Tlačítko volby programu

od 1 až 7x

6. Zkontrolujte sůl

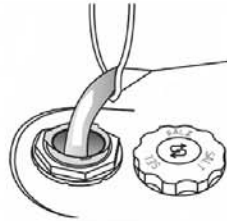
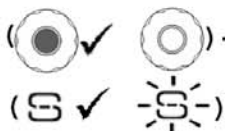

7. Vložte nádobí

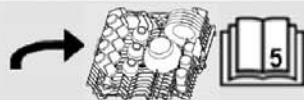

8. Otevřete přívod vody, zavřete dveře

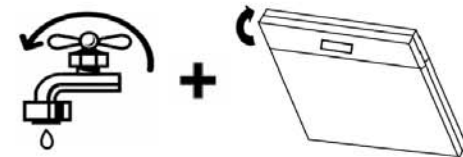

9. Zvolte program, spusťte ho



Tlačítko volby programu +



Změna probíhajícího programu:

- Stiskněte tlačítko "Zrušit/Vypnuto".
- (Vypouštění vody až 60 vteřin).
- Zvolte opět program.
- Stiskněte tlačítko START.

Mycí cyklus

Vložte nádobí: pozor na únik páry!
Kontrolka Start bliká, stiskněte opět tlačítko Start, zavřete dveře, program se spustí od okamžiku, ve kterém byl přerušen (také v případě výpadku proudu).

10. Konec programu



11. Otevřete dveře

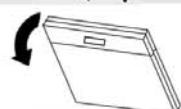

12. Zavřete přívod vody, vyjměte nádobí



3. JAK POUŽÍVAT MYČKU

JAK DOPLŇOVAT DÁVKOVAČ MYCÍHO PROSTŘEDKU



Dávka vač mycího prostředku naplňte vždy až před spuštěním mycího programu. Používejte **výhradně** speciální mycí prostředky pro myčky a v množství doporučeném výrobcem. Dodržujte bezpečnostní upozornění výrobce!

Otevřete komory dávka vač mycího prostředku stisknutím levého tlačítka (tlačítko 1) dávka vač.

a. Prášek/gel/tablety

Naplňte komory dávka vač mycího prostředku podle zvoleného programu (tabulka 1.1).

Programy bez předmytí:

Přidejte celé množství mycího prostředku doporučené výrobcem do komory **A**.

Programy s předmytím:

Přidejte 2/3 množství mycího prostředku doporučené výrobcem do velké komory **A** a 1/3 do malé komory **B**.

Tablety mycího prostředku se dávají podle pokynů výrobce do komory **A**.

Jestliže zvolíte doplňkovou funkci "Poloviční náplň", snižte množství mycího prostředku o asi 1/3.

b. Kombinovaný mycí prostředek (2 v 1/3 v 1/... atd.)

Tablety kombinovaného mycího prostředku se dávají podle pokynů výrobce do komory **A**.

Po naplnění komor mycím prostředkem zavřete a úplně přitiskněte víčko.

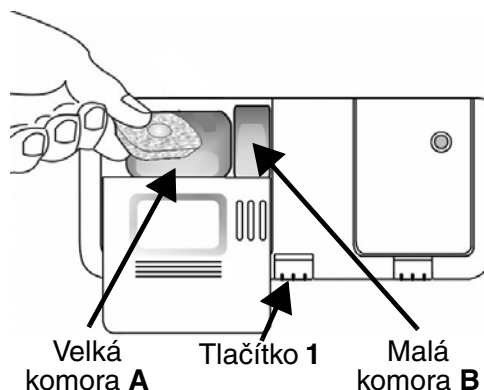

Mycí prostředky, které obsahují i leštidlo, působí až s delšími programy. U krátkých programů mohou být po umytí na nádobí zbytky mycího prostředku (je-li to třeba, použijte mycí prostředky v prášku). Mycí prostředky s leštidlem mohou způsobovat nadměrné množství pěny.



V případě reklamací spojených s použitím těchto výrobků neposkytujeme žádnou záruku.

JAKO ZKONTROLOVAT/DOPLNIT/SEŘÍDIT LEŠTIDLO



Není nutné, pokud používáte kombinované mycí prostředky.

a. Jak kontrolovat hladinu leštidla

Zkontrolujte optický ukazatel **C** v dávka vači leštidla: tmavý = dostatečné množství, světlý = přidat leštidlo.

U myček s elektrickým ukazatelem se na konci cyklu na ovládacím panelu rozsvítí kontrolka leštidla , jestliže je třeba doplnit leštidlo.

b. Jak doplnit dávka vač leštidla

Otevřete komoru leštidla stisknutím pravého tlačítka (tlačítko 2) dávka vač.

Dolijte leštidlo do otvoru až k rýsce "max" (asi. 150 ml).

Zavřete víčko.

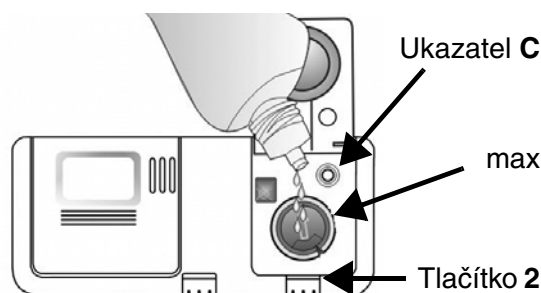

Používejte jen leštidla vhodná pro myčky. Jestliže leštidlo rozlijete, **okamžitě** ho odstraňte, jinak by došlo k nadměrné tvorbě pěny, která může mít za následek poruchu v chodu myčky.

c. Jak nastavit dávkování leštidla.

Množství leštidla je možné upravit podle použitého prostředku. Čím menší nastavení, tím méně leštidla program použije (nastavení z výroby: poloha 4).

Stiskněte tlačítko 2 k otevření víčka.

Mincí nebo podobným předmětem otočte šipku do požadované polohy.

Po nastavení množství leštidla víčko opět zavřete.



Jsou-li na nádobí šmouhy: seřídte dávku leštidla na dolní nastavení (1-3). Nádobí není suché: nastavte dávka vač na vyšší hodnotu (5-6). Plastové nádobí hůře schne a lepšího usušení nedosáhnete ani nastavením na vyšší čísla.



3. JAK POUŽÍVAT MYČKU

JAK ZKONTROLOVAT/DOPLNIT/SEŘÍDIT SŮL



Používejte **pouze** speciální regenerační sůl do myček na nádobí.

a. Jak zkontrolovat hladinu soli

Zkontrolujte, je-li u modelu, optický ukazatel . Kontrolní okénko ve víčku zásobníku na sůl je tmavé, jestliže je nutné přidat sůl, a oranžové, jestliže je množství soli dostatečné. U myček s elektrickým ukazatelem se na konci cyklu na ovládacím panelu rozsvítí kontrolka soli , jestliže je třeba sůl doplnit.

b. Jak doplnit zásobník na sůl

- Vytáhněte dolní koš.
- Otočte uzávěrem změkčovacího systému směrem doleva a sejměte ho.
- Při prvním použití myčky doplňte zásobník na sůl solí až po okraj.
- Abyste měli jistotu, že se ani zrnko soli nedostane na nerezové plochy, naplňte zásobník na sůl až po okraj pomocí vhodného trychtýře (poprvé min. 0,8 kg/max. 1 kg).
- Zamíchejte sůl držadlem lžice, aby se lépe rozpustila.
- Zavřete uzávěr zásobníku na sůl otáčením směrem doprava.
- Zasuňte dolní koš dovnitř.

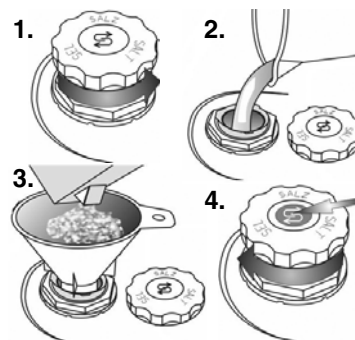

Po přidání soli spusťte **okamžitě** mycí program (program “Předmytí” **není** dostačující). Vytekly slané roztoky nebo zrnka soli mohou způsobit silnou korozi a nenapravitelně poškodit díly z nerezové oceli. Na reklamace související s tímto problémem se nevztahuje záruka.



Po přidání soli zhasne kontrolka soli na ovládacím panelu teprve po několika mycích cyklech. Jestliže je tvrdost vody v kategorii 1 (měkká) sůl **nepoužívejte**.

c. Jak nastavit stupeň tvrdosti vody

- Stiskněte současně tlačítko Volba programu a tlačítko Zrušit/Vypnuto alespoň na 3 vteřiny.
- Nastavený stupeň tvrdosti vody se zobrazí na displeji (je-li u modelu), nebo ho signalizují kontrolky LED programu 1 - 3 podle následující tabulky.
- Každým lehkým dotykem tlačítka Volby programu se nastavení zvýší a po dosažení hodnoty 7 se znovu vrátí na 1.
- Na 30 vteřin podržte tlačítko START, aby se nastavení mohlo uložit!

Tvrdost vody	Německé stupně tvrdosti °dh	Francouzské stupně tvrdosti °fh	Anglické stupně tvrdosti °fh	Nastavení/ Ukazatel na displeji	Kontrolky LED programu P1	P2	P3
měkká	0 - 5	0 - 9	0 - 6,3	1	●	○	○
střední	6 - 10	10 - 18	7 - 12,6	2	○	●	○
střední	11 - 15	19 - 27	13,3 - 18,9	3	●	●	○
středně tvrdá	16 - 21	28 - 37	19,6 - 25,9	4	○	○	●
tvrdá	22 - 28	38 - 50	26,6 - 35	5	●	○	●
velmi tvrdá	29 - 35	51 - 63	35,7 - 44,1	6	○	●	●
Extrémně tvrdá	36 - 50	64 - 90	44,8 - 62,4	7	●	●	●



Z výroby je myčka nastavena na polohu 4 středně tvrdé vody (displej 4 nebo se rozsvítí LED programu 3).



Stupeň tvrdosti vody 4 s kombinovaným mycím prostředkem
I když použijete tablety obsahující sůl, je nutné ještě přidat další sůl, protože tablety vodu dostatečně nezměkčí.
Jestliže je myčka vybavena funkcí “Nastavení typu mycího prostředku” (viz část “1. Návod ve zkratce”), a vybrali jste tuto funkci, kontrolka soli zůstane svítit od nastavení stupně tvrdosti 5.

3. JAK POUŽÍVAT MYČKU

JAK VKLÁDAT NÁDOBÍ DO KOŠŮ

ZÁSUVKA NA PŘÍBORY:

Jsou možné dvě polohy.

Poloha 1

Poloha 2



V poloze 2 musí být horní koš snížený (viz část "Seřízení výšky horního koše C").



Chcete-li, aby se příbory dokonale umyly, umístěte příbory jako na obrázku (rukojeti lžic musí být obrácené směrem dovnitř).



Pozor při ukládání řezných nebo ostrých přístrojů. Nebezpečí poranění!

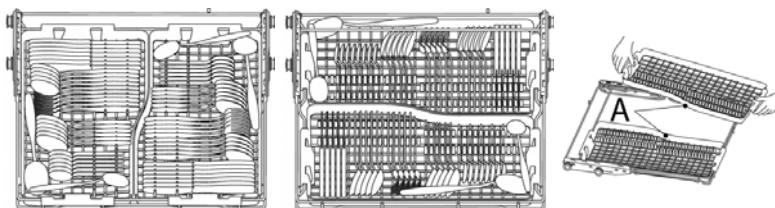

Držáky na příbory

A Můžete je odstranit jednotlivě, podle množství nádobí v horním koši.

HORNÍ KOŠ - podle modelu:

Nastavitelný držák na sklenice

B Podle polohy pro malé skleničky nebo vinné sklenice.

Úprava výšky koše

C Výšku horního koše můžete upravit i s vloženým nádobím. Dolní nastavení: zatáhněte za dvě držadla C směrem ven a spusťte koš. Horní nastavení: zatáhněte za dvě držadla C směrem nahoru, až koš zapadne (normální poloha).

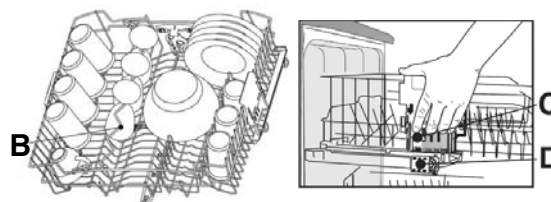

Obě držadla C musí být ve stejné výšce.

Mytí bez horního koše/ zásuvky na příbory

Jestliže je myčka vybavena nastavitelnými uzávěry jako na obrázku, horní koš/zásuvku na příbory můžete odstranit a je možné umýt i velké kusy nádobí, například plech na moučníky. Otevřete oba uzávěry D a vytáhněte horní koš/ zásuvku na příbory z kolejniček.

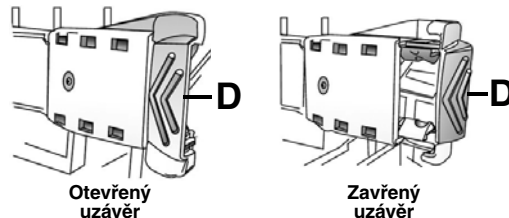

Jestliže jsou horní koš/ zásuvka na příbory zasunuté, musí být uzávěry vždy zavřené.

DOLNÍ KOŠ - podle modelu:

Držák na talíře

E Můžete ho částečně sklopit k lepšímu využití prostoru koše.

Rotující Power Clean

F Po volbě této funkce provede myčka intenzivní mytí pomocí speciálních trysek umístěných v zadní části myčky.

1. Otočte držák talířů do vyznačené části.
2. Vložte hrnce otočené směrem ke tryskám.

Košíček na příbory

G Při mytí nádobí s funkcí "Poloviční náplň/Multizone" použijte dolní koš a 1x stiskněte tlačítko "Poloviční náplň/Multizone".

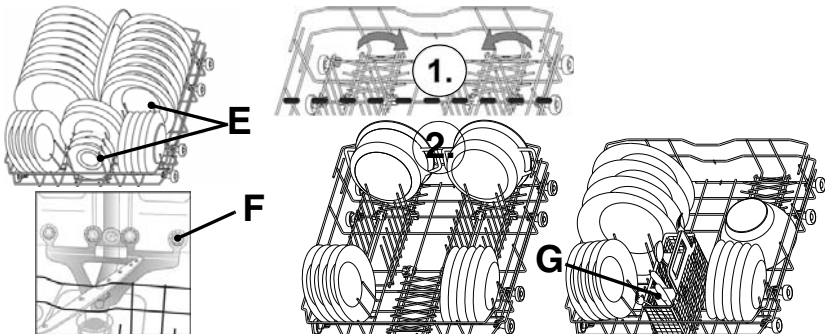

Položte nádobí tak, aby v prohlubních nezůstávala voda a ostříkovací ramena se mohla volně otáčet. Myjte pouze nádobí vhodné pro mytí v myčce. V myčce nemyjte dřevěné, hliníkové a cinové předměty, stříbrné příbory nebo nádobí s dekorem (nesmaltované).

VOLBA PROGRAMU

Stiskněte tlačítko Volby programu, až se zobrazí požadovaná hodnota (tabulka 1.1, strana 1). Myčka se spustí automaticky. Je-li to nutné, zvolte doplňkové funkce (jsou-li u modelu). Po skončení cyklu se uloží, i když se změní program. Rozsvítí se příslušná kontrolka.

MYČÍ CYKLUS

Dveře myčky musí být zavřené a vodovodní kohoutek otevřený.

Chcete-li přidat nádobí, opatrně otevřete dveře (začne blikat kontrolka Start a zazní zvukový signál):



Pozor na horkou páru!

Opět stiskněte tlačítko Start. Program se u myčky se zavřenými dveřmi spustí od okamžiku, ve kterém byl přerušen.



Mycí cyklus můžete kdykoli přerušit tlačítkem Zrušit/Vypnuto. Voda se automaticky vypouští až 60 vteřin se zavřenými dveřmi, pak se myčka vypne.

Změna probíhajícího programu/RESETOVÁNÍ

- Stiskněte tlačítko Zrušit/Vypnuto.
- Voda se automaticky vypouští až 60 vteřin se zavřenými dveřmi.
- Vyberte program a stiskněte tlačítko Start.

KONEC PROGRAMU

Po zhasnutí všech kontrolky a zaznění zvukového signálu opatrně otevřete dveře - **pozor na horkou páru!** Vyndejte nádobí, začněte dolním košem, aby případně zbylé vodní kapky nemohly stékat na dole uložené nádobí, které by pak znovu navlhlo.



Nádobí bude lépe usušené, když necháte po dokončení programu a před vyjmutím nádobí dveře myčky na chvíli otevřené, aby mohla uniknout pára. Dolní část pracovní plochy kuchyně musí být vhodně chráněna (viz pokyny v části "Údržba a instalace").

4. VŠEOBECNÉ POKYNY A UPOZORNĚNÍ

1. Obal

Obal je ze 100% recyklovatelného materiálu a je označen recyklačním symbolem .

2. Odstranění obalu a kontrola obsahu

Po odstranění obalu se přesvědčte, zda myčka nebyla během přepravy poškozena a zda se dveře dobře zavírají. V případě pochybností se obraťte na kvalifikovaného pracovníka nebo na prodejce.

3. Před prvním použitím myčky

- Myčka je vhodná pro rozsah teploty mezi 5°C a 45°C.
- Dokonalý chod myčky byl vyzkoušen výrobcem. Po této zkoušce mohly v myčce zůstat kapičky nebo skvrny vody, které zmizí po prvním mytí.

4. Úspora energie a vody

- Neoplachujte nádobí pod tekoucí vodou.
- Myčku spouštějte jen tehdy, je-li plná nádobí; je-li plný pouze jeden koš, zvolte funkci "Poloviční náplň/Multizone" (je-li u modelu).
- Můžete-li využít ekologických energetických zdrojů, jako slunečních panelů, tepelných pump nebo zařízení na ústřední vytápění, připojte myčku k přívodu teplé vody pouze do maximální teploty této vody 60°C. Přesvědčte se, zda je přívodní hadice požadovaného typu (napis "70°C max" nebo "90°C max").

5. Dětská pojistka

- Obalové materiály myčky uschovejte mimo dosah dětí.
- Nedovolte dětem, aby si s myčkou hrály.
- Mycí prostředek, leštadlo a regenerační sůl uložte také mimo dosah dětí.

6. Bezpečnostní upozornění

- Tento spotřebič nesmějí používat děti nebo osoby s nějakým postižením, s výjimkou situace, kdy na ně dohlíží odpovědná osoba tak, aby bylo zaručeno bezpečné používání spotřebiče.
- Nespouštějte myčku, jsou-li otevřená dvířka.
- V blízkosti myčky neskladujte hořlavé materiály.
- Voda v myčce není pitná.
- Do mycího prostoru nedávejte žádná rozpouštědla: **hrozí nebezpečí výbuchu!**
- Pozor na otevřené dveře: **můžete o ně zakopnout!**
- Otevřené dveře unesou pouze vysunutý koš včetně nádobí. Neopírejte se o otevřené dveře, ani si na ně nesedejte nebo nestoupejte.
- Předměty, kterými byste se mohli zranit (např. nože) je nutné vkládat špičkou obrácenou směrem dolů do košíčku na příbory, je-li u modelu. Dlouhé náčiní položte vodorovně do horního koše se špičkou obrácenou dovnitř myčky.
- Před čištěním nebo údržbou nebo v případě poruchy vždy vytáhněte zástrčku ze zásuvky a zavřete přívod vody.
- Opravy a změny myčky směřují provádět pouze odborně kvalifikovaní pracovníci.

7. Odolnost vůči mrazu

Jestliže spotřebič umístíte v místnosti, kde může teplota klesnout pod bod mrazu, je nutné ho úplně vypustit. Zavřete vodovodní kohoutek a odpojte přívodní i vypouštěcí hadici, pak nechte vytéct vodu. Ověřte si, že je v zásobníku na sůl alespoň 1 kg rozpuštěné regenerační soli k ochraně myčky až do teploty -20°C. Po spuštění programu se v okamžiku zapnutí může na displeji objevit chybové hlášení:

"F6/E2", nebo kontrolka Zrušit/Vypnuto zabliká (6x/2x): myčka musí být jeden den v rozsahu teplot od min. 5°C. Po odstranění těchto poruch je nutné provést RESET (viz část "5. Co dělat, když...").

8. Likvidace myčky

- Výrobek byl vyroben z recyklovatelného materiálu. Při jeho likvidaci se řiďte místními předpisy pro odstraňování odpadu a zabraňte jeho dalšímu použití odříznutím napájecího kabelu. Nebezpečným situacím (např. riziko udušení) pro děti zabráníte, když rozlomíte u myčky zámek, aby se v ní děti při hře nemohly zavřít.
- Tento spotřebič je označen v souladu s evropskou směrnicí 2002/96/ES o likvidaci elektrického a elektronického zařízení (WEEE). Zajištěním likvidace tohoto spotřebiče podle platných předpisů pomůže uživatel zabránit případným negativním důsledkům na životní prostředí a lidské zdraví. Nesprávná likvidace tohoto typu spotřebiče v netříděném sběru může mít negativní následky. Symbol  na spotřebiči nebo příslušných dokladech udává, že tento výrobek nesmí být likvidován spolu s domácím odpadem, ale je nutné ho odevzdat do příslušného sběrného centra k recyklaci elektrických a elektronických zařízení. Při jeho likvidaci se řiďte místními předpisy pro odstraňování odpadu. Další informace o likvidaci, rekuperaci a recyklaci tohoto spotřebiče získáte na příslušném místním úřadě, v podniku pro sběr domácího odpadu nebo v obchodě, kde jste spotřebič zakoupili.

Prohlášení o shodě s předpisy EU

Tento spotřebič byl navržen, vyroben a dodán na trh v souladu s bezpečnostními požadavky směrnic ES:  2006/95/ES, 89/336/ES, 93/68/ES e 2002/95/ES (Směrnice RoHS).

Množství nádobí: 13 sad.

5. CO DĚLAT, KDYŽ..

Jestliže dojde k poruše, ověřte ještě před tím, než se obrátíte na servis, následující body a pokuste se problém odstranit. Následující pokyny umožňují vyřešení většinu poruch a rychlou obnovu chodu spotřebiče.

Myčka...	Možné příčiny/řešení
...nefunguje/nespustila se	<ul style="list-style-type: none"> - Myčka musí být zapnutá. - Pokud není pod proudem, zkontrolujte domácí pojistku. - Dveře myčky musí být. - Ověřte si, zda jste nezvolili funkci "Odložený start" (je-li u modelu). V takovém případě se myčka spustí až po uplynutí nastavené doby. Případně nastavte funkci odloženého startu na "0" (provedte RESET).
... na displeji je "F6 / E2", nebo kontrolka Zrušit/Vypnuto střídavě bliká 6x / 2x	<ul style="list-style-type: none"> - Vodovodní kohoutek musí být otevřený. - Přívodní hadice nesmí být ohnutá a příslušný filtr na přívodu u připojení k vodovodnímu kohoutku nesmí být špinavý nebo zanesený.
... na displeji je "F6 / E7" nebo "F6 / E1", nebo kontrolka Zrušit/Vypnuto střídavě bliká 6x / 7x nebo 6x / 1x	<ul style="list-style-type: none"> - Vodovodní kohoutek musí být při přívodu vody úplně otevřený (minimální průtok: 0,5 litru za minutu). - Přívodní hadice nesmí být ohnutá a příslušný filtr na přívodu u připojení k vodovodnímu kohoutku nesmí být špinavý nebo zanesený.
... na displeji je "F6 / E3", nebo kontrolka Zrušit/Vypnuto střídavě bliká 6x / 3x	<ul style="list-style-type: none"> - Filtry nesmí být znečištěné nebo zanesené. - Nádobí s prohlubněmi (např. mísy, šálky) musí být položeno do koše obráceně. - Vypouštěcí hadice musí správně umístěná a přimontovaná (u vestavných vyvýšených myček nechte min. 200-400 mm od dolního okraje myčky - viz pokyny v "Údržba a instalace").
... na displeji je "F8 / E1" nebo kontrolka Zrušit/Vypnuto střídavě bliká 8x / 1x	<ul style="list-style-type: none"> - Filtry nesmí být znečištěné nebo zanesené. - Vypouštěcí hadice nesmí být ohnutá. - Těsnicí kroužek přípojky hadice sifonu musí být odstraněn.
... signalizuje jiné poruchy "F. / E.." na displeji nebo kontrolka Zrušit/Vypnuto bliká x krát	<ul style="list-style-type: none"> - Provedte RESET (viz dále).

Po provedení výše uvedených rad by mělo chybové hlášení zmizet. Většina problémů se takto vyřeší.

- RESET:** ⇒ Stiskněte tlačítko Zrušit/Vypnuto.
 ⇒ Voda se automaticky vypouští až 60 vteřin se zavřenými dveřmi.
 ⇒ Myčka je nyní připravena k opětovnému spuštění.

Nádobí...	Možné příčiny/řešení
...není dokonale umyté/jsou na něm zbytky jídel	<ul style="list-style-type: none"> - Uložte nádobí tak, aby se vzájemně nedotýkalo. Nádobí s prohlubněmi (např. mísy, šálky) musí být položeno do koše obráceně. - Můžete také použít víc mycího prostředku, dodržujte pokyny výrobce. Mycí prostředky uchovávejte na suchém místě a ne příliš dlouho. - Pro velmi špinavé nádobí byste měli zvolit program s vyšší teplotou (viz tabulka 1.1 na první straně). - Jestliže zvolíte funkci "Poloviční náplň/Multizone" (je-li u modelu), naplňte pouze horní koš nebo pouze dolní koš ke zvýšení účinnosti mytí a dosažení dokonalého umytí nádobí.

5. CO DĚLAT, KDYŽ..

Nádobí...	Možné příčiny/řešení
...není dokonale umyté/jsou na něm zbytky jídel	<ul style="list-style-type: none"> - V případě častého používání programů s nízkou teplotou 50°C a nižší (jsou-li u modelu) byste měli občas zvolit program s vyšší teplotou. - Ostríkovací ramena nesmějí být nikdy zanesená, filtry nesmějí být nikdy špinavé a musejí být správně namontované (viz pokyny v "Údržba a instalace"). - Ostríkovací ramena se musejí volně otáčet a nádobí jim v tom nesmí bránit.
...na nádobí jsou usazeniny: - zbytky regenerační soli	<ul style="list-style-type: none"> - V místech s vyšší tvrdostí vody je nutné zvýšit dávku regenerační soli (viz strana 4, "Jak zkontrolovat/doplnit/seřídít sůl"). - Dobře zavřete uzávěr zásobníku na sůl. - Jestliže se používají kombinované mycí prostředky se solí, nepřidávejte další regenerační sůl.
- rezavé skvrny	<ul style="list-style-type: none"> - Zbytky jídla s obsahem soli nebo kyselin mohou způsobit rezavé skvrny i na nerezových přiborech. Používejte proto vždy program "Předmytí", jestliže chcete mytí nádobí odložit na později.
- jiné skvrny	<ul style="list-style-type: none"> - V případě skvrn je nutné zvýšit dávku leštidla (viz strana 3, "Jak zkontrolovat/doplnit/seřídít sůl"). - Jestliže používáte kombinované mycí prostředky, přidejte případně i další leštidlo.
- šmouhy/proužky	<ul style="list-style-type: none"> - V případě šmouh/proužků je nutné snížit dávku leštidla (viz strana 3, "Jak zkontrolovat/doplnit/seřídít sůl"). Jestliže se používají kombinované mycí prostředky se solí, nepřidávejte další leštidlo.
- tvoření pěny	<ul style="list-style-type: none"> - Používejte pouze nezbytné množství mycího prostředku/leštidla, protože jinak se může tvořit pěna.
- matné sklenice apod.	<ul style="list-style-type: none"> - Myjte pouze nádobí vhodné pro mytí v myčce.
...zbarvené plastové části	<p>Např. rajský protlak může zbarvit plastové části nádobí. Používejte spíše mycí prostředky v prášku, které se mohou dávkovat ve větším množství a mohou i vybělit. Používejte raději programy s vyššími teplotami.</p>
...není suché	<ul style="list-style-type: none"> - Položte nádobí nakloněné tak, aby v prohlubních nezůstávala voda. - Zvyšte dávku leštidla (viz strana 3 "Jak zkontrolovat/doplnit/seřídít sůl"). - Nádobí vyschne, jestliže dveře myčky nechte před vyklizením nádobí pootevřené, aby mohla uniknout pára. - U programu Rychlý 40°C / 45°C (je-li u modelu) se může stát, že nádobí nebude úplně suché, protože trvá krátkou dobu. Doporučujeme zvolit delší program.

V případě, že porucha trvá i po provedení výše popsanych kroků, vytáhněte zástrčku ze zásuvky a zavřete přívod vody. Obrat'te se na servisní středisko (viz také záruční list).

Než se obrátíte na servisní službu, připravte si tyto údaje:

- popis poruchy,
- typ a model spotřebiče,
- servisní kód, neboli číslo uvedené na přilepeném typovém štítku technické podpory na vnitřní straně dveří vpravo.

Service: 0000 000 00000 00 0000 000000



S výhradou technických změn.