

guzzanti

**ŠÍČÍ STROJ
ŠIJACÍ STROJ
MASZYNA DO SZYCIA
VARRÓGÉP
ŠIVALNI STROJ
NÄHMASCHINE
SEWING MACHINE**

GZ-118

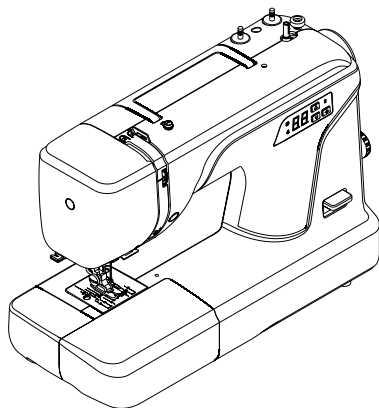

**Návod k obsluze
Návod na obsluhu
Instrukcja obsługi
Használati útmutató
Navodila za uporabo
Gebrauchsanleitung
Instruction manual**



OBSAH

1. DŮLEŽITÉ BEZPEČNOSTNÍ POKYNY

Seznámení s šicím strojem	5
Popis šicího stroje.....	5
Hlavní části.....	5
Jehla a přítlačná patka.....	5
Příslušenství.....	6
Nastavení šicího stroje.....	6
Napájecí kabel / nožní ovladač	6
Přepínač napájení/osvětlení.....	6
Šití s volným ramenem	7
Páčka pro zvednutí přítlačné patky	7
Tlačítko pro zpětné šití	7
Volič délky stehu.....	7
Tlačítko pro nastavení polohy jehly.....	7
Zapuštění podavače.....	8
Vodítko švu na stehové desce	8
Vytažení nitných kolíků.....	8
Navíjení cívky.....	8
Vyjmutí cívkového pouzdra (člunku)	9
Navlečení spodní nitě.....	9
Výměna přítlačné patky.....	9
Navlečení horní nitě	10
Jednoduchá jehla.....	10
Dvojehla	10
Použití automatického navlékače jehly	10
Vytažení spodní nitě.....	11
Seřízení napětí horní nitě.....	11
Tabulka jehel, nití a látek	12
Výměna jehly	12
Funkce ovládacího panelu	13
Výběr stehového vzoru	13
Nastavení šířky stehu	13
Nastavení šití dvojjehlou	13
Chybová hlášení.....	14

2. ZÁKLADY ŠITÍ

Šití	15
Běžné šití v jednotlivých krocích	15
Výběr stehu	15
Příklad.....	16
Začátek šití.....	17
Zpětné šití	17
Užitečné tipy pro šití.....	18

3. UŽITKOVÉ STEHY

Rovnosteh	19
Šití	19
Šití rovných švů	19
Změna polohy jehly	19
Klikatý steh / obrubovací steh	20
Slepý steh	21
Vsazování zipů	22
Šití dutinek.....	22
Přišívání knoflíků.....	23
Šití knoflíkové dírky	24
Volný šev.....	25
Dekoratívni stehy	26

4. PÉČE O ŠICÍ STROJ

Vyjmutí a nasazení chapače	29
Vyjmutí a promazání chapače	29
Nasazení chapače.....	30
Čištění podavače	30
Mazání jehelní tyče.....	31
Odstranění bočního krytu.....	31
Mazání ojnice.....	31

5. ODSTRAŇOVÁNÍ POTÍŽÍ

Při používání elektrospotřebiče je vždy nutné dodržovat základní bezpečnostní opatření včetně následujících. Před prvním použitím tohoto šicího stroje si nejprve přečtete všechny pokyny uvedené v tomto návodu.

NEBEZPEČÍ - Snížení rizika úrazu elektrickým proudem:

1. Šicí stroj nesmí být sloužit jako hračka. Pokud šicí stroj používají děti nebo se pohybují v jeho blízkosti, dohlížejte na ně, aby si s ním nehrály.
2. Tento spotřebič smí používat děti starší 8 let a osoby se sníženými fyzickými, smyslovými nebo duševními schopnostmi a s nedostatečnými zkušenostmi a znalostmi pouze tehdy, pokud se nacházejí pod dohledem odpovědné osoby nebo pokud byly seznámeny se správným a bezpečným používáním spotřebiče a chápou případná rizika s tím spojená. Děti si se spotřebičem nesmí hrát. Děti smí provádět čištění a uživatelskou údržbu spotřebiče pouze pod dohledem odpovědné osoby.
3. Používejte tento šicí stroj pouze k určenému účelu, jak je popsáno v tomto návodu k obsluze. Používejte pouze příslušenství doporučené výrobcem, jako je uvedeno v tomto návodu.
4. Nikdy neuvádějte šicí stroj do provozu, pokud má poškozený napájecí kabel nebo vadnou síťovou zástrčku, nefunguje správně, spadl na zem nebo do vody nebo vykazuje jiné známky poškození. Předějte šicí stroj nejbližšímu autorizovanému servisu, který provede kontrolu, opravu a elektrické nebo mechanické seřízení šicího stroje.
5. Nikdy nepoužívejte šicí stroj, pokud má zablokované ventilační otvory. Udržujte ventilační otvory šicího stroje a nožního ovladače bez prachu, zbytků nití a látek i ostatních nečistot.
6. Dbejte na to, aby do otvorů ve stroji nespádly žádné předměty. Nestrkejte do těchto otvorů žádné předměty.
7. Nepoužívejte šicí stroj v exteriéru.
8. Nepoužívejte šicí stroj tam, kde se pracuje s aerosolovými výrobky (spreji) nebo s kyslíkem.
9. Pokud chcete šicí stroj vypnout, přepněte přepínač napájení/osvětlení do polohy "O" a vytáhněte zástrčku napájecího kabelu ze zásuvky.
10. Neodpojujte šicí stroj od elektrické sítě tahem za kabel. Vždy tahejte za zástrčku.
11. Držte prsty v bezpečné vzdálenosti od všech pohyblivých částí. Zvláštní pozornost věnujte jehle šicího stroje.
12. Nikdy nešijte s poškozenou stehovou deskou, neboť byste tak mohli zlomit jehlu.
13. Nepoužívejte ohnuté jehly.
14. Při šití netahejte za látku ani ji netlačte pod patku. Mohlo by dojít ke zlomení jehly.
15. Před přistoupením k pracím v oblasti jehly, jako je například výměna jehly, navlečení jehly, navinutí cívky nebo výměna přítlačné patky, vždy nejprve vypněte šicí stroj přepnutím přepínače napájení/osvětlení do polohy "O".
16. Před demontáží krytů, mazáním nebo prováděním jakýchkoliv jiných servisních prací uvedených v návodu k obsluze vždy nejprve odpojte šicí stroj od elektrické sítě.

17. Z bezpečnostních důvodů dodržujte následující pokyny:

- pokud necháváte šicí stroj bez dozoru, vypněte jej nebo vytáhněte zástrčku napájecího kabelu ze zásuvky;
- před přistoupením k údržbě odpojte šicí stroj od elektrické sítě.

UPOZORNĚNÍ - Pohyblivé části - Před prováděním servisních prací vždy nejprve vypněte šicí stroj. Předědete tak případnému zranění. Před samotným šitím zavřete kryt.

USCHOVEJTE TENTO NÁVOD K OBSLUZE NA BEZPEČNÉM MÍSTĚ

Tento výrobek je určen pro použití v domácnosti apod.

Tento spotřebič vyhovuje směrnici Evropského parlamentu a Rady 2014/30/EU o elektromagnetické kompatibilitě.



Vysloužilý spotřebič musí být bezpečně zlikvidován v souladu s národní legislativou týkající se elektrických a elektronických spotřebičů. V případě pochybností se obraťte na svého prodejce.

Popis šicího stroje

Hlavní části

1. Přídavný stolek (příhrádka na příslušenství)
2. Ořez nitě
3. Boční kryt
4. LED displej
5. LED kontrolka šířky stehu
6. LED kontrolka vzoru
7. LED kontrolka šití dvojjehlou
8. Tlačítko pro zvýšení nastavované hodnoty
9. Tlačítko pro snížení nastavované hodnoty
10. Tlačítko pro výběr režimu
11. Volič napětí horní nitě
12. Tlačítko pro zpětné šití
13. Tlačítko pro nastavení polohy jehly
14. Spodní vodítko nitě
15. Kolík navíječe cívky
16. Nitné kolíky
17. Vodítko nitě pro navijení
18. Horní vodítko nitě
19. Madlo
20. Páčka pro zvednutí přítlačné patky
21. Zdířka pro připojení napájecího kabelu
22. Přepínač napájení/osvětlení
23. Volič délky stehu
24. Ruční kolečko

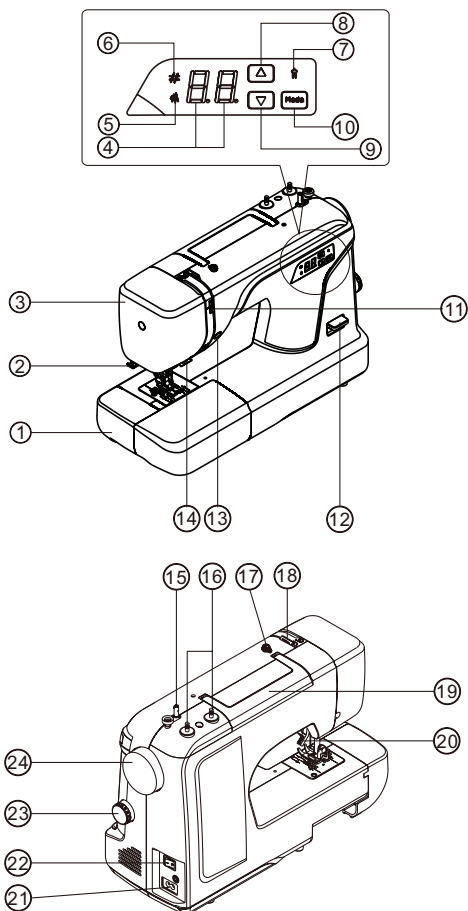

Jehla a přítlačná patka

25. Jehla
26. Vodítko na svorce jehly
27. Upínací šroub jehly
28. Držák přítlačné patky
29. Šroub přítlačné patky
30. Přítlačná patka
31. Stehová deska
32. Podavač
33. Automatický navlékač nitě

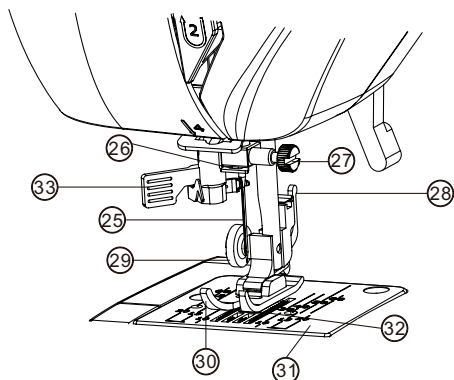

Příslušenství

1. Cívky (3 ks)
2. Jehly (3 ks) a dvojjebla (1 ks)
3. Multifunkční šroubovák
4. Páráček/štěteček
5. Patka pro šití knoflíkové dírky
6. Vodítko přitlačné patky
7. Zipová patka

Patka, která je nasazená v šicím stroji, se nazývá univerzální patka a používá se pro většinu stehů.

Nastavení šicího stroje

Před prvním použitím šicího stroje otřete z místa kolem jehly přebytečný olej.

Napájecí kabel / nožní ovladač

Ujistěte se, že je šicí stroj vypnutý (přepínač se nachází v poloze "O"), a poté zasuňte konektor napájecího kabelu do zdířky ve stroji (1) a zástrčku napájecího kabelu do zásuvky (2). Připojte ke stroji nožní ovladač (3).

POZNÁMKA: Po odpojení nožního ovladače stroj nebude šít.

UPOZORNĚNÍ

Po ukončení šití vždy odpojte stroj od elektrické sítě vytažením zástrčky napájecího kabelu ze zásuvky.

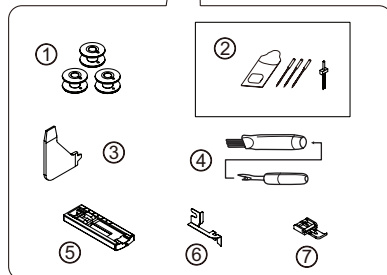
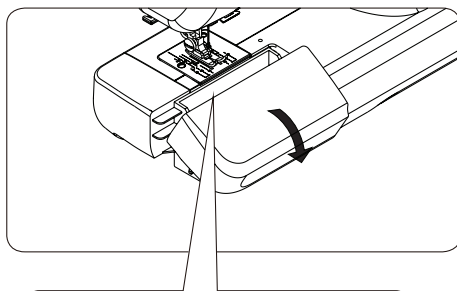

Nastavte přepínač napájení/osvětlení na "vypnuto"

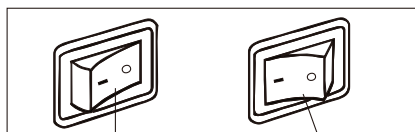
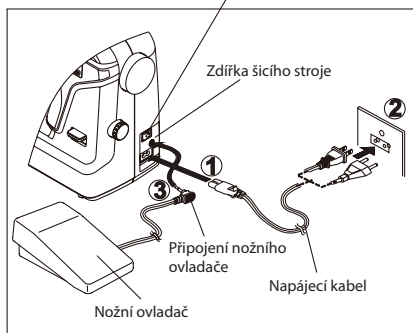

Vypnutý přepínač napájení/osvětlení



Zapnutý přepínač napájení/osvětlení

Přepínač napájení/osvětlení

Šicí stroj nebude fungovat, dokud nepřepnete přepínač napájení/osvětlení do polohy "zapnuto". Tento přepínač ovládá napájení i osvětlení.

Před údržbou šicího stroje, výměnou jehly apod. musíte stroj nejprve odpojit od elektrické sítě.

Šití s volným ramenem

Šicí stroj lze používat s nasazeným přídatným stolek nebo šít s volným ramenem.

Nasazený přídatný stolek zvětšuje pracovní plochu a na stroji se šije stejně pohodlně jako na modelech vestavěných do stolu nebo skříňky. Pokud chcete přídatný stolek odstranit, pevně jej uchopíte oběma rukama a vytáhněte doleva, viz obrázek. Pokud chcete opět šít s přídatným stolek, zasuňte jej na místo, až zacvakne. Volné rameno usnadňuje šití dětského oblečení, manžet, nohavic a dalších těžko přístupných míst.

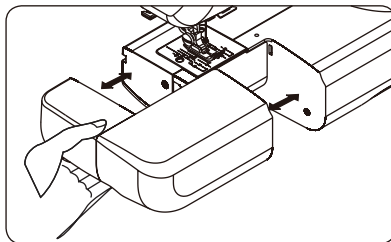

Páčka pro zvednutí přítlačné patky

Přítlačná patka se může nacházet ve třech polohách.

1. Spusťte přítlačnou patku, pokud chcete šít.
2. Zvedněte přítlačnou patku do střední polohy, pokud pod ni chcete vložit látku nebo naopak látku vyjmout.
3. Zvedněte přítlačnou patku do nejvyšší polohy, pokud chcete přítlačnou patku vyměnit nebo vyjmout silnou látku.

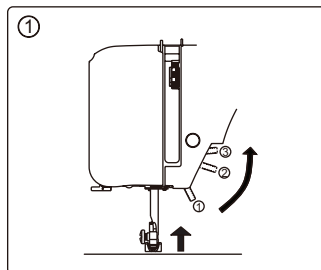

Tlačítko pro zpětné šití

Po stisknutí a podržení tohoto tlačítka se zoubky podavače pohybují opačným směrem a látka se posunuje směrem k Vám. Tato funkce slouží k zapoštění. Po uvolnění tlačítka se látka opět posunuje směrem od Vás a stroj šije dopředu.

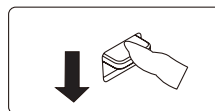

Volič délky stehu

1. Otáčením tohoto voliče nastavíte požadovanou délku stehu. (Délku stehu lze nastavit v rozmezí od 0 to 4 mm.)
2. Otočením tohoto voliče do polohy "b1", "b2" nebo "b3" nastavíte požadovaný krok při šití knoflíkové dírky.

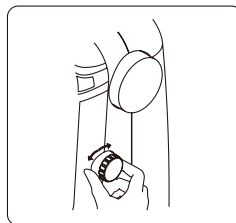

Tlačítko pro nastavení polohy jehly

Stisknutím tlačítka zvýšíte nebo snížíte jehlu. Dvojitým stiskem tohoto tlačítka ušijete jeden steh.

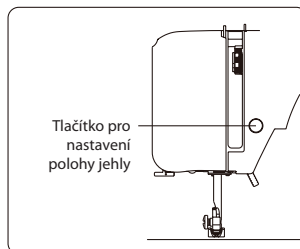

Zapuštění podavače

1. Podavač zapustíte stisknutím páčky směrem dolů a posunutím ve směru šipky, viz obrázek.
 2. Pokud chcete vrátit podavač do původní polohy, stiskněte páčku směrem dolů a posuňte ji ve směru šipky, viz obrázek.
- * Při běžném šití musí být podavač vždy v původní poloze.
 - * Pokud chcete pracovat se zapuštěným podavačem, ujistěte se, že volič délky stehu je nastavený na "0".

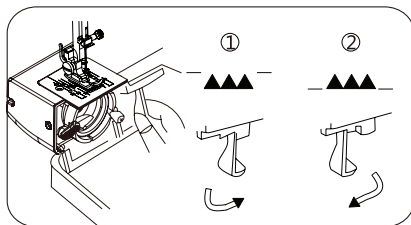

Vodítko švu na stehové desce

Čísla na stehové desce označují vzdálenost mezi střední polohou jehly a linií na desce.

Čísla v přední části označují vzdálenost v milimetrech.

Čísla v zadní části označují vzdálenost v palcích.

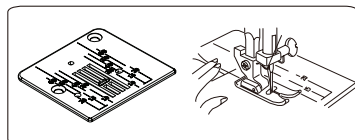

Vytažení nitných kolíků

Na nitné kolíky se nasazují špulky nití, se kterými se šije.

Vytáhněte nitný kolík a nasadte na něj špulku nití. Když došijete, odeberte špulku nití a zasuňte nitný kolík zpět.

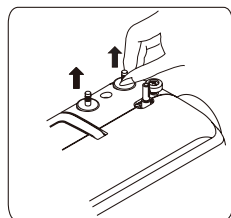

Navíjení cívky

1. Nasadte špulku nití na levý nitný kolík. Vytáhněte nit ze špulky a vedte ji kolem vodítka nitě pro navíjení, viz obrázek. Zasuňte konec nitě do otvoru v cívce, kterou chcete navinout, viz obrázek.
2. Zatlačte kolík navíječe cívky doleva. Nasadte na kolík cívku tak, aby konec nitě vycházel z horní části cívky. Zatlačte kolík navíječe cívky spolu s cívkou doprava tak, aby zacvakl na místo. Přidržte konec nitě.
3. Sešlápněte nožní ovladač. Nit se začne navíjet na cívku. Jakmile bude cívka zcela navinutá, navíjení se automaticky zastaví. Zatlačte kolík navíječe cívky doleva, vyjměte cívku a odstříhnete nit.

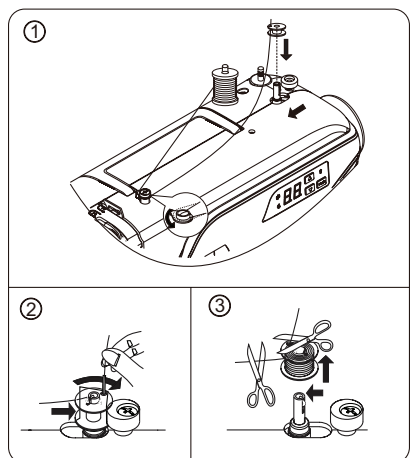

POZNÁMKA: Během navíjení cívky se na displeji zobrazuje „] [“. Pokud během navíjení stisknete libovolné tlačítko, zazní akustický signál a tlačítko nebude reagovat.

Vyjmutí cívkového pouzdra (člunku)

1. Odstraňte přídatný stolek, zvedněte jehlu do nejvyšší úvratí otočením ručního kolečka směrem k sobě a poté otevřete kryt kyvného chapače.
2. Uchopte člunek za západku a vyjměte jej.
3. Při vkládání člunku do chapače dbejte na to, abyste člunek správně nasadili na kolík chapače. Držte člunek za západku, z člunku tak nevypadne cívka se spodní nití. Člunek musí zacvaknout na místo.

UPOZORNĚNÍ

Před manipulací se člunkem odpojte šicí stroj od elektrické sítě.

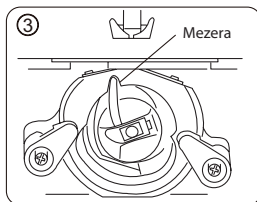
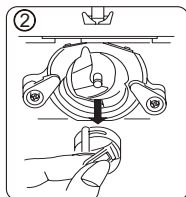
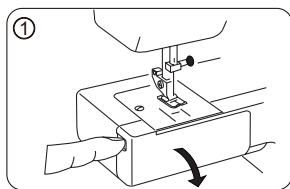

Navlečení spodní nitě

1. Vložte navinutou cívku do člunku. Ujistěte se, že se nit odvíjí ve směru šipky, tedy po směru hodinových ručiček.
2. Zatáhněte nit do drážky ve člunku.
3. Nyní táhněte nit pod napínací pružinu a do podávacího očka.

POZNÁMKA: Vytáhněte z člunku cca 10 cm (4 palce) nitě. Nit by se z cívky měla odvíjet po směru hodinových ručiček.

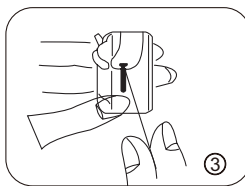

Výměna přítlačné patky

1. Otočte ručním kolečkem směrem k sobě a zvedněte jehlu do nejvyšší úvratí. Zvedněte přítlačnou patku.
2. Stiskněte páčku na zadní straně držáku přítlačné patky. Přítlačná patka se uvolní z držáku.
3. Umístěte požadovanou patku na stehovou desku tak, aby se kolík na patce nacházel přímo pod drážkou držáku. Spusťte držák přítlačné patky a zajistěte patku. Patka musí zacvaknout do drážky držáku.

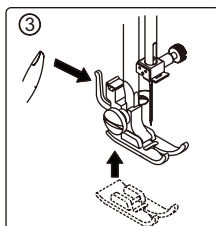
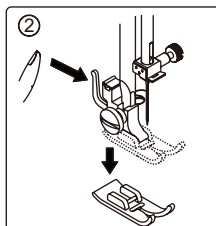
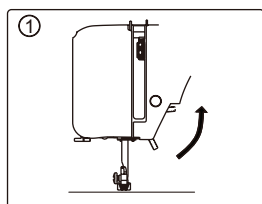

Navlečení horní nitě

Jednoduchá jehla

Otáčením ručního kolečka směrem k sobě zvednete nitovou páku do nejvyšší úvrti. Zvedněte přitlačnou patku.

Nasadte špulku nitě na nitný kolík tak, jak je znázorněno na obrázku. Nit se musí odvíjet ze zadní strany špulky.

1. Zasuňte nit do otvoru horního vodička nitě.
2. Vedte nit dolů přes napínací zařízení a regulátor napětí a poté ji vytáhněte nahoru.
3. Zasuňte nit do niťové páky zprava doleva.
4. Vedte nit směrem dolů do spodního vodička nitě.
5. Pokračujte ve vedení nitě směrem dolů. Zasuňte nit do vodička na svorce jehly.
6. Provlékněte nit jehlou zepředu dozadu.

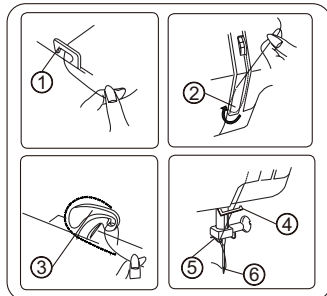
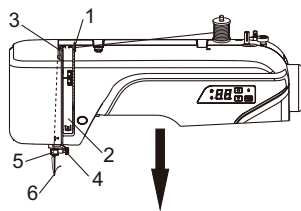

POZNÁMKA: Navlečení jehly si usnadníte, pokud odstříhnete konec nitě ostrými nůžkami.

Dvojehla

Postup navlečení dvojehly:

1. Navlečte levou jehlu stejně jako jednoduchou jehlu způsobem popsaným v krocích 1 až 4. Poté protáhněte nit pružinou ve spodním vodičku nitě podle bodu 5 na obrázku vpravo. Zasuňte nit do vodička na svorce jehly a provlékněte ji očkem levé jehly zepředu dozadu.
2. Navlékněte pravou jehlu stejně jako jednoduchou jehlu způsobem popsaným v krocích 1 až 7.

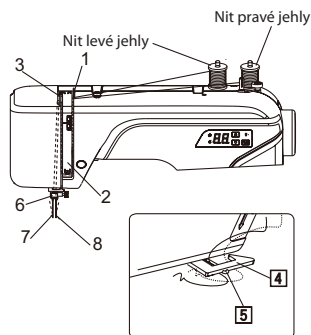

UPOZORNĚNÍ

Nejprve navlékněte levou jehlu a poté pravou jehlu. Nasadte špulku nitě na nitný kolík. Nit levé jehly se musí odvíjet ze špulky proti směru hodinových ručiček, nit pravé jehly se naopak odvíjí po směru hodinových ručiček.

Použití automatického navlékače jehly

Otočte ručním kolečkem směrem k sobě a zvedněte jehlu do nejvyšší úvrti.

1. Zasuňte nit do vodička podle obrázku.
2. Zatlačte páčku dolů a přidržte konec nitě.
3. Otočte páčku dozadu za stroj.
4. Převlečte nit kolem háčku a vytáhněte ji nahoru.
5. Vraťte páčku na místo. Jehla se automaticky navlékne.
6. Uvolněte páčku a vytáhněte nit směrem od sebe.

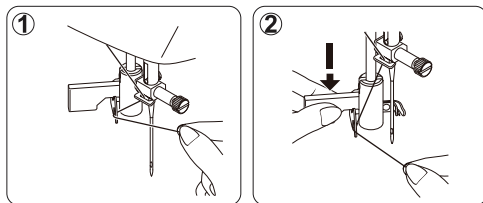

POZNÁMKA: Pokud chcete navléknout jehlu pomocí automatického navlékače, měli byste mít stroj nastavený na rovnosteh.

Automatický navlékač jehly lze použít pouze pro univerzální patku.

Pomocí automatického navlékače nelze navléknout dvoj Jehlu.

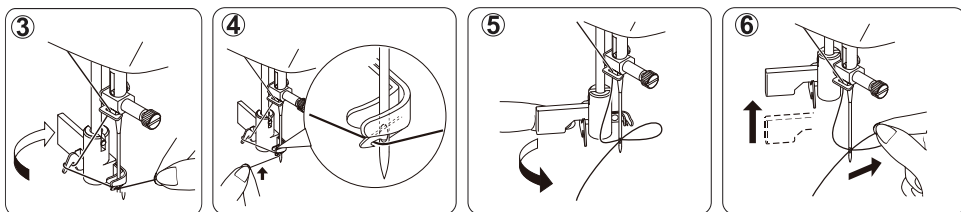

Vytažení spodní nitě

1. Zvedněte přítlačnou patku a levou rukou lehce přidržte konec horní nitě.
2. Pravou rukou dvakrát stiskněte tlačítko pro nastavení polohy jehly. Lehce zatáhněte za konec horní nitě a vytáhněte tak smyčku dolní nitě.
3. Vytáhněte cca 15 cm (6") obou nití a veďte je dozadu pod patku.

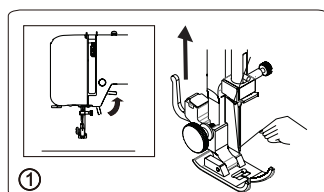

Tlačítko pro nastavení polohy jehly

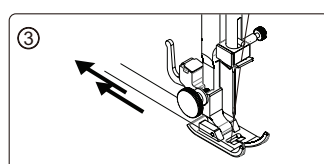
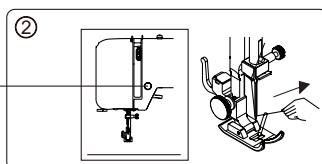

Seřízení napětí horní nitě

1. Horní nit a spodní nit by se měly při šití rovnostehem provazovat uprostřed dvou vrstev látky.
2. Upravte napětí horní nitě nastavením požadovaného čísla na voliči napětí horní nitě.
3. Pokud je horní nit příliš napnutá, snižte napětí nastavením voliče napětí horní nitě na nižší číslo.
4. Pokud je horní nit příliš volná, zvýšte napětí nastavením voliče napětí horní nitě na vyšší číslo.

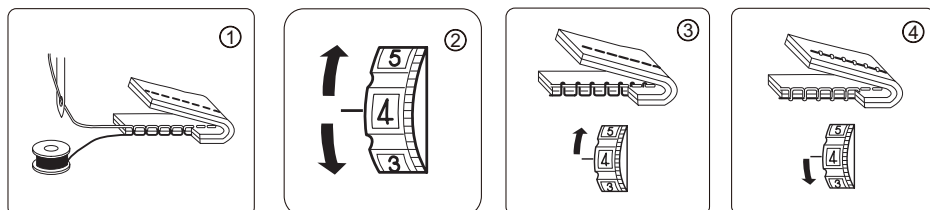

POZNÁMKA: Při šití klikatým stehem by napětí horní nitě mělo být o trochu slabší než napětí spodní nitě. Horní nit by měla být na rubu látky mírně vidět, spodní nit však nesmí být na lícu látky vidět vůbec.

Tabulka jehel, nití a látek

Látka určuje výběr jehly a nitě. Následující tabulka Vám poslouží jako praktické vodítko pro výběr vhodných jehel a nití.

Před šitím si v této tabulce vždy ověřte, zda jste zvolili správnou jehlu i nit. Horní i spodní nit by měla být stejně silná a stejného typu.

Typ	Látka	Nit	Velikost jehly
Lehká tkanina	krepešeín, voál, organza, žoržet, trikot	jemné hedvábí, jemná bavlna, jemná syntetika, jemný polyester opředený bavlnou	9 nebo 11
Středně těžká tkanina	len, bavlna, piké, serž, pletenina, percale	50 hedvábí, 50 ~ 80 bavlna, 50 ~ 60 syntetický polyester opředený bavlnou	11 nebo 14
Těžká tkanina	džínovina, tvíd, gabardén, svrchní tkaniny, potahové látky, dekorační látky	50 hedvábí, 40 ~ 50 bavlna, 40 ~ 50 syntetický polyester opředený bavlnou	14 nebo 16

UPOZORNĚNÍ

Vždy odpojte šicí stroj od elektrické sítě vytažením zástrčky napájecího kabelu ze zásuvky.

Výměna jehly

1. Otočením ručního kolečka k sobě zvedněte jehlu do nejvyšší úvrti.
2. Povolte upínací šroub jehly otočením směrem k sobě.
3. Vytáhněte jehlu směrem dolů.
4. Zasuňte do svorky novou jehlu ploškou dozadu.
5. Zatlačte jehlu až nadoraz.
6. Šroubovákem utáhněte upínací šroub.

POZNÁMKA: Utáhněte šroub pevně, ale ne příliš.

Užitečný tip: Umístěním kousku látky pod přítlačnou patku a spuštěním přítlačné patky si usnadníte výměnu jehly. Zároveň zabráníte pádu jehly do otvoru pro jehlu ve stehové desce.

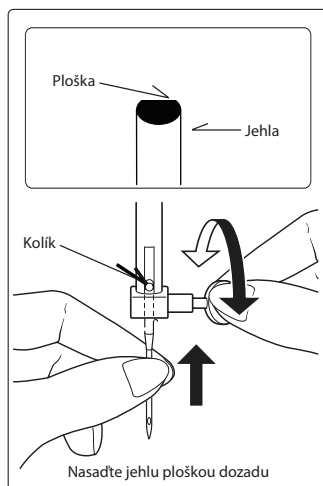

Funkce ovládacího panelu

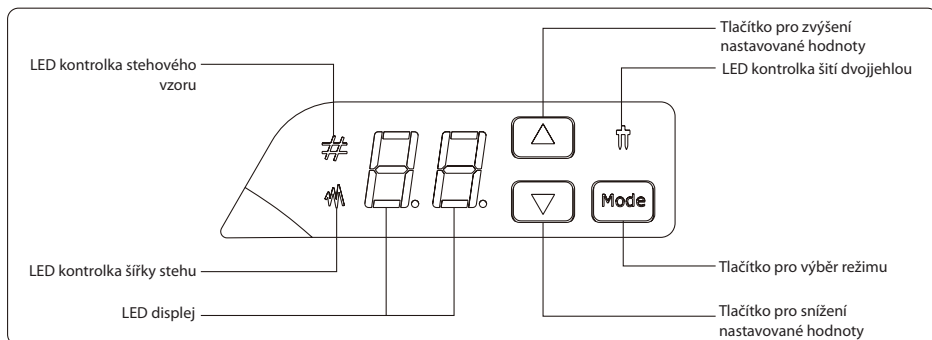

Každým stisknutím tlačítka MODE můžete přepínat mezi následujícími funkcemi:

1. Výběr stehového vzoru / nastavení šířky stehu.
2. Režim šití dvojjehlou / jednoduchou jehlou.

Výběr stehového vzoru

- 1). Po zapnutí šicího stroje se rozsvítí LED kontrolka stehového vzoru.
- 2.) Stisknutím tlačítka nebo zvýšíte nebo snížíte zobrazovaný stehový vzor o jedno číslo.
- 3). Dlouhým stisknutím tlačítka nebo zvýšíte nebo snížíte zobrazovaný stehový vzor o deset čísel.

POZNÁMKA: Po zapnutí šicího stroje se rozsvítí LED kontrolka stehového vzoru a na LED displeji se zobrazí "00".

Nastavení šířky stehu

- 1). Jedním stisknutím tlačítka MODE se rozsvítí LED kontrolka šířky stehu a naopak zhasne LED kontrolka stehového vzoru.
Po opětovném stisknutí tlačítka MODE zhasne LED kontrolka šířky stehu a rozsvítí se LED kontrolka stehového vzoru.
- 2). Stisknutím tlačítka nebo zvýšíte nebo snížíte šířku stehu o 0,5 mm.

Nastavení šití dvojjehlou



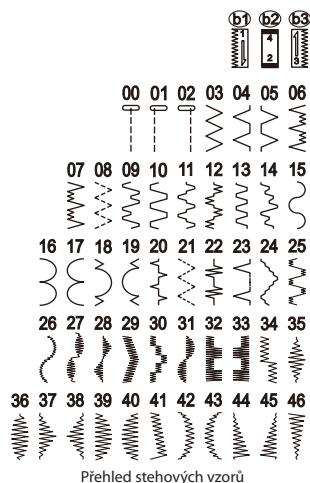

Dlouze stiskněte tlačítko MODE. Rozsvítí se LED kontrolka šití dvojjehlou. Znovu dlouze stiskněte tlačítko MODE. LED kontrolka šití dvojjehlou zhasne.

POZNÁMKA: Pokud nejprve nastavíte režim šití dvojjehlou a teprve poté vyberete stehový vzor, je nutné ještě stisknout tlačítko MODE pro výběr režimu šití dvojjehlou. Šicí stroj tak může automaticky upravit šířku stehu, aby nedocházelo k narážení jehly do stehové desky. V opačném případě by došlo k poškození jehly nebo šicího stroje.



Chybová hlášení

Pokud provedete nesprávnou operaci, na displeji se zobrazí chybové hlášení. V takovém případě se řiďte pokyny uvedenými v tabulce níže.

Navíječ cívky je posunutý doprava. → <i>Posuňte navíječ cívky doleva, pokud jste už dokončili navíjení cívky.</i>	
Přítlačná patka je zvednutá. → <i>Spusťte přítlačnou patku.</i>	
Nit se zamotala do člunku a šicí stroj se zastavil. → <i>Vypněte napájení a odstraňte problém, který způsobil zastavení šicího stroje.</i>	
Volič délky stehu se nachází v neutrální poloze. → <i>Nastavte délku stehu v rozsahu od 0 do 4.</i>	

Akustický signál	Akustický signál zazní v těchto případech:
Píp	Běžný provoz
Píp-píp	Chybný provoz
Píp-píp-píp	Chybné nastavení šicího stroje
Píp-píp-píp-píp-píp	Šicí stroj se zasekl

Šití

Níže jsou popsány základní postupy při šití.
Před přistoupením k šití si přečtěte následující upozornění.

UPOZORNĚNÍ

1. Když je šicí stroj v provozu, držte ruce v bezpečné vzdálenosti od všech pohyblivých částí, jako je jehla, ruční kolečko atd. Mohli byste se poranit.
2. Při šití netahejte za látku příliš silně, mohli byste se poranit nebo zlomit jehlu.
3. Nepoužívejte ohnuté jehly. Takovéto jehly se mohou snadno zlomit a případně způsobit zranění.



Běžné šití v jednotlivých krocích

Níže je uveden základní postup při šití.

1. Zvolte vhodnou jehlu. (Vyberte vhodný typ jehly v závislosti na látce, kterou chcete šít.)
2. Zapněte šicí stroj.
3. Vyberte stehový vzor. (Vyberte vhodný steh.)
4. Nasadte přítlačnou patku. (Nasadte vhodnou přítlačnou patku.)
5. Začněte šít. (Vložte pod patku látku a začněte šít.)

Výběr stehu

Stisknutím tlačítka pro zvýšení/snížení nastavované hodnoty zvolte vhodný stehový vzor.

1. Šicí stroj je po zapnutí nastaven na rovnosteh  a na LED displeji se zobrazuje "00".
2. Stisknutím tlačítka  nebo  vyberte požadovaný steh.
3. V případě potřeby upravte délku a šířku stehu.

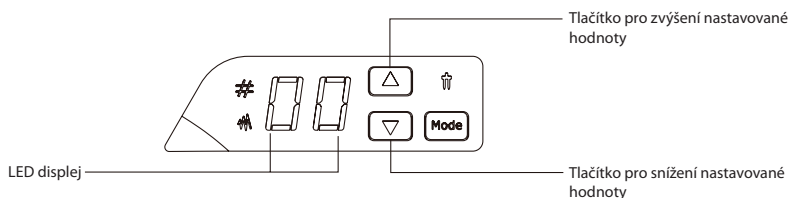

UPOZORNĚNÍ

Po zapnutí šicího stroje nastane jedna z níže uvedených situací:

1. Když se volič délky stehu nachází mezi 0 až 4, na LED displeji se zobrazuje "00". V tomto případě můžete vybírat z 47 různých stehů.
2. Když se volič délky stehu nachází v poloze pro šití knoflíkové dírky, na LED displeji se zobrazí "b1", "b2" nebo "b3". V tomto případě není možné vybírat z 47 různých stehů.
3. Když se volič délky stehu nachází v neutrální poloze, na LED displeji se zobrazuje "--". V takovém případě šicí stroj nemůže šít.
4. Když se navijec cívky nachází vpravo, na LED displeji se zobrazuje "JL". V takovém případě šicí stroj nemůže šít.

Podrobnější informace o každém stehovém vzoru naleznete na následujících stránkách.

Příklad

Výběr stehového vzoru

1. Stisknutím tlačítka  vyberte stehový vzor 03.

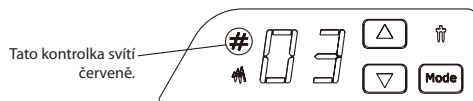

2. Upravte šířku stehu.

- 1). Stisknutím tlačítka MODE přejděte do režimu úpravy šířky stehu.

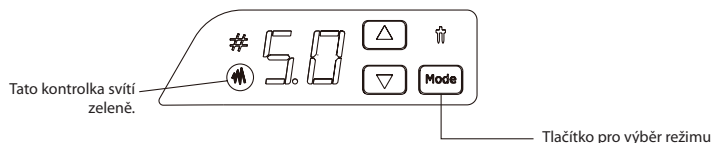

- 2). Stisknutím tlačítka  nebo  upravte šířku stehu.

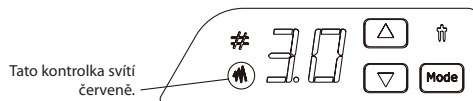

Poznámka: V režimu úpravy šířky stehu označuje zeleně svítící kontrolka výchozí nastavení. Červeně svítící kontrolka označuje uživatelské nastavení.

3. Upravte délku stehu.

Otočením voliče délky stehu upravte délku stehu.

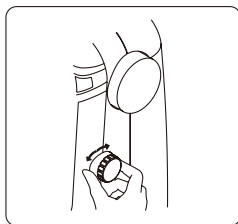

UPOZORNĚNÍ

1. Po nastavení šířky stehu otočte dvakrát až třikrát ručním kolečkem směrem k sobě a zkontrolujte, zda se jehla nedotýká přítlačné patky. Pokud se jehla dotkne přítlačné patky, ohne se nebo zlomí.
2. Pokud se jednotlivé stehy téměř překrývají, zvětšete délku stehu, než budete pokračovat v šití. V opačném případě se jehla ohne nebo zlomí.

Začátek šití

1. Jednou nebo dvakrát stiskněte tlačítko pro nastavení polohy jehly a ujistěte se, že jehla je zvednutá.
2. Zvedněte přítlačnou patku.
3. Vložte látku pod přítlačnou patku. Vytáhněte cca 15 cm (6") horní i dolní nitě dozadu pod patku.
4. Šestkrát až osmkrát stiskněte tlačítko pro nastavení polohy jehly a zafixujte tak látku.

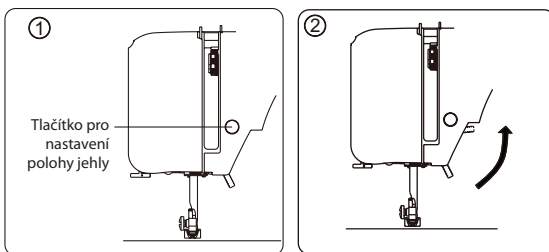

Poznámka: Netiskněte tlačítko příliš rychle, v opačném případě zazní varovný signál.

5. Opatrně sešlápněte nožní ovladač a začněte šít.
6. Pokud sejmete nohu z nožního ovladače, šicí stroj se zastaví.
7. Zvedněte přítlačnou patku, vytáhněte látku spolu s nitěmi cca 15 cm dozadu a pomocí ořezu nitě odstříhnete obě nitě pohybem zepředu dozadu.
8. Důkladně si prohlédněte steh na látce. Pokud je na lícu látky vidět spodní nit, upravte napětí horní nitě.

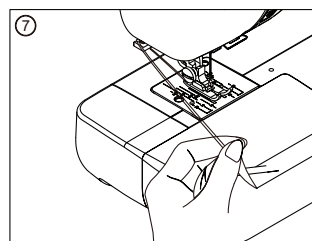
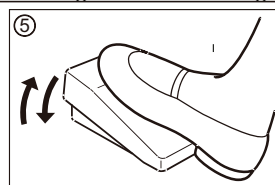
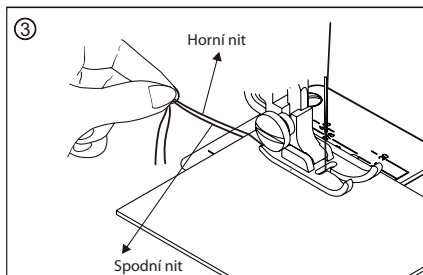

Zpětné šití

Po stisknutí páčky pro zpětné šití bude šicí stroj šít opačně (zoubky podavače budou posouvat látku opačným směrem).



Zpětné šití

Užitečné tipy pro šití

Níže jsou popsány různé způsoby, jak při šití dosáhnout lepších výsledků.

Při šití se řiďte těmito tipy.

1. Zkušební šití

Ušijte několik zkušebních vzorků s různou šířkou a délkou stehu. Poté vyberte nejvhodnější šířku a délku stehu.

Na odstřížku látky, ze které budete šít projekt, a s nitěmi, které poté použijete, zkontrolujte napětí nitě a délku i šířku stehu. Provádějte zkušební šití za stejných podmínek, které budou platit pro Váš projekt. Výsledky se liší v závislosti na typu šití a počtu vrstev látky, které sešíváte.

2. Změna směru šití

Když došijete až do rohu látky, zastavte šicí stroj.

- 1). Stisknutím tlačítka pro nastavení polohy jehly zapíchněte jehlu do látky (pod stehovou desku).
- 2). Zvedněte přítlačnou patku a natočte látku požadovaným směrem. Jehla je stále zapíchnutá v látce a zabraňuje nechtěnému posunutí látky.
- 3). Spusťte patku a pokračujte v šití.

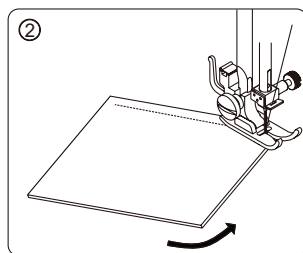
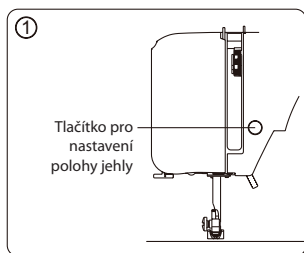

3. Šití křivek

- 1). Zastavte šicí stroj a mírně změňte směr šití, abyste šili kolem křivky.
- 2). Pokud chcete šít podél křivky klikatým stehem, nastavte kratší délku stehu, získáte tak jemnější steh.

4. Šití silných tkanin

Pokud se látka nevejde pod přítlačnou patku:

Zvedněte přítlačnou patku do nejvyšší polohy. Vložte látku pod přítlačnou patku.

5. Šití elastických tkanin nebo tkanin, kde může snadno dojít k vynechávání stehů

Použijte jehlu s kulatou špičkou a nastavte větší délku stehu. Pokud je to nutné, přidejte pod látku jednu vrstvu podšívky pro lepší šití.

6. Šití tenkých látek nebo hedvábí

Při šití tenkých látek nebo hedvábí se může steh odchýlit od správného směru nebo zoubky podavače nemusí látku správně podávat. V takovém případě přidejte pod látku jednu vrstvu podšívky pro lepší šití.

7. Šití pružných látek

Při šití pružných látek netahejte za látku. Látku by měly posunovat pouze zoubky podavače.



8. Šití s volným ramenem

Při šití rukávů, nohavic, průkrčníků apod. použijte volné rameno.

UŽITKOVÉ STEHY

Rovnosteh

Rovnosteh se používá pro šití běžných švů. Pro základní šití máte k dispozici tři druhy rovnostehu.

Název stehu	Steh	Číslo stehu	Přítlačná patka	Šířka stehu (mm)		Délka stehu (mm)		
				Doporučená	Nastavitelný rozsah	Doporučená	Nastavitelný rozsah	
Rovnosteh	L (jehla vlevo)		01	Univerzální patka	0,0	0,0-5,0	2,5	1-4
	M (jehla uprostřed)		00		2,5	0,0-5,0	2,5	1-4
	R (jehla vpravo)		02		5,0	0,0-5,0	2,5	1-4

Šití

1. Nastehujte látku nebo sešpendlete k sobě.
2. Vyberte vhodnou přítlačnou patku a nasadte ji do šicího stroje.
3. Zvolte číslo stehového vzoru. V případě potřeby upravte délku stehu.
4. Začněte šít.
5. Ukončete šití.



Šití rovných švů

Při šití se řiďte jedním z očíslovaných vodiček na stehové desce, dosáhnete tak rovného švu.

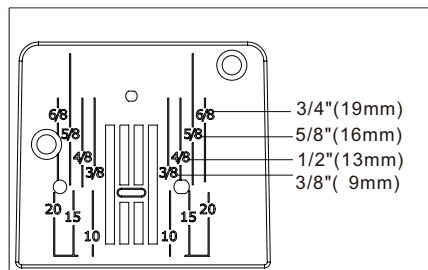
Čísla označují vzdálenost od jehly v její střední poloze.



Změna polohy jehly

U rovnostehu nelze nastavit šířku stehu. Údaje v tabulce uvedené jako šířka stehu se vztahují na polohu jehly. U rovnostehu lze nastavit polohu jehly. V režimu nastavení šířky stehu stiskněte tlačítko  nebo  a upravte polohu jehly.

Poznámka: Podrobnější informace o způsobu nastavení šířky stehu naleznete na straně 16.

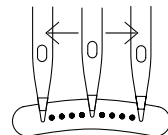



Můžete si vybrat z 11 různých poloh jehly

Klikatý steh / obrubovací steh

Obrubovací steh slouží k sešití a obroubení látky v jednom kroku.

Používá se i pro sešívání pružných látek.

Název stehu	Steh	Číslo stehu	Přítlačná patka	Šířka stehu (mm)		Délka stehu (mm)	
				Doporučená	Nastavitelný rozsah	Doporučená	Nastavitelný rozsah
Klikatý steh		03	Univerzální patka	5,0	0,0-5,0	1	0,5-4
Trojité klikatý steh		08		4,5	1,5-4,5	0,5	0,5-4
Obrubovací steh		05		5,0	1,0-5,0	1	0,5-4

Šití

1. Zvolte vhodnou patku a nasadte ji do šicího stroje.
2. Vybte číslo stehového vzoru. V případě potřeby upravte délku nebo šířku stehu.
3. Začněte šít.
4. Ukončete šití.

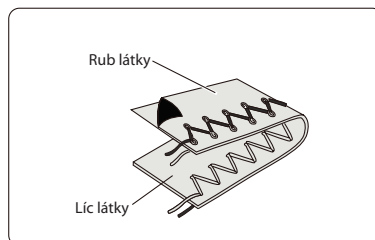

Užitečný tip:

V závislosti na typu nitě, látky, stehovém vzoru a rychlosti šití se na rubu látky může objevit horní nit. Na lícu látky by však nikdy neměla být vidět spodní nit. Pokud je na lícu látky vidět spodní nit nebo dochází k mačkání látky, snižte napětí horní nitě otočením voliče napětí horní nitě.



Slepý steh

Slepý steh se používá k olemování oblečení. Je vhodný například pro lemování nohavic. Na lícové straně látky není vidět.

Název stehu	Steh	Číslo stehu	Přítlačná patka	Šířka stehu (mm)		Délka stehu (mm)	
				Doporučená	Nastavitelný rozsah	Doporučená	Nastavitelný rozsah
Slepý steh		04	Univerzální patka + patka pro slepý steh	5,0	1,0-5,0	1	1-4
		04		5,0	2,0-5,0	2,5	2-4

Šití

- Nejprve upravte nezačištěný okraj. Poskládejte látku lícen nahoru podle obrázku vpravo v závislosti na tom, zda se jedná o lehkou nebo středně těžkou tkaninu. Poté vyhrňte lem směrem nahoru do požadované šířky, sežehlete a přišpendlete.
- Nyní přehněte látku rubem nahoru, viz obrázek vpravo.
- Nasadte vodítko pro slepý steh.
 - Povolte upínací šroub přítlačné patky a nasadte vodítko pro slepý steh.
 - Ujistěte se, že se okraj vodítka pro slepý steh nachází uprostřed přítlačné patky.
 - Utáhněte upínací šroub přítlačné patky.
- Umístěte látku okrajem přeloženého lemu proti vodítku přítlačné patky a poté páčkou spusťte přítlačnou patku.
- Začněte šít.
- Ukončete šití.

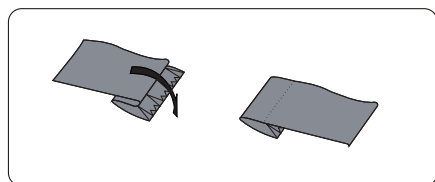
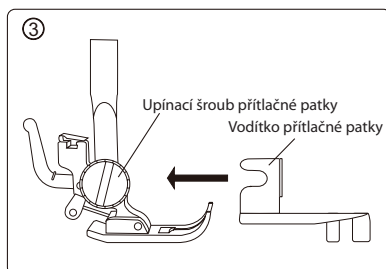
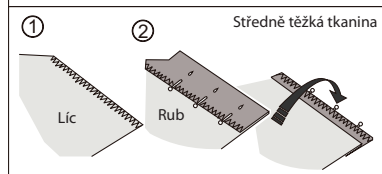
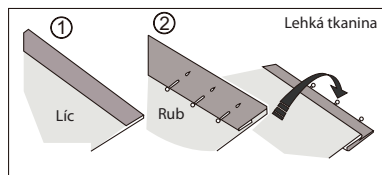

Otočte látku na líc. Stehy na lícové straně látky téměř nejsou vidět.

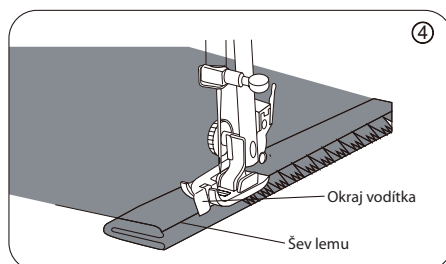

Vsazování zipů

Zipovou patku lze použít pro vsazování všech druhů zipů. Patka umožňuje snadné šití na levé nebo pravé straně zipu.

Název stehu	Steh	Číslo stehu	Přítlačná patka	Šířka stehu (mm)		Délka stehu (mm)	
				Doporučená	Nastavitelný rozsah	Doporučená	Nastavitelný rozsah
Rovnosteh		00	Zipová patka	2,5	Nelze aplikovat	2,5	1-4

Šití

1. Zvolte požadovaný steh.
2. Nasadte zipovou patku.
Zipovou patku lze nasadit vpravo nebo vlevo v závislosti na tom, kterou stranu zipu chcete šít. Řiďte se obrázky vpravo.
3. Začněte šít.
4. Ukončete šití.

Užitečný tip:

Při vkládání zipu pod patku se ujistěte, že se jehla nedotýká kovové části zipu. V opačném případě by se jehla zlomila nebo byste se mohli zranit.

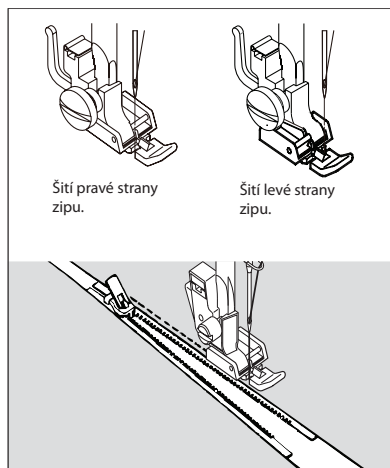

Šití dutinek

Zipovou patku lze také použít k lemování dekoračních polštářů apod. ozdobnými dutinkami nebo ke všívání šňůrek.

Název stehu	Steh	Číslo stehu	Přítlačná patka	Šířka stehu (mm)		Délka stehu (mm)	
				Doporučená	Nastavitelný rozsah	Doporučená	Nastavitelný rozsah
Rovnosteh		00	Zipová patka	2,5	No	2,5	1-4

Šití

1. Zvolte požadovaný steh.
2. Nasadte zipovou patku.
Nasadte pravou stranu zipové patky do držáku patky tak, aby jehla procházela otvorem v pravé části patky.
3. Začněte šít.
4. Dokončete šití.

Užitečný tip:

Upravte šířku stehu tak, aby jehla procházela látkou blíže k dutince.

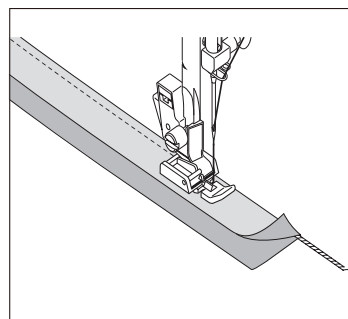

Přišívání knoflíků

Lze přišívat knoflíky se 2 nebo 4 dírkami.

Název stehu	Steh	Číslo stehu	Přítlačná patka	Šířka stehu (mm)		Délka stehu (mm)	
				Doporučená	Nastavitelný rozsah	Doporučená	Nastavitelný rozsah
Klikatý steh		03	Zipová patka + kryt podavače	Vzdálenost mezi dvěma dírkami knoflíku	0,0 - 5,0	0	0

Šití

1. Zapusťte podavač.

POZNÁMKA: Po ukončení šití vraťte podavač do původní polohy.

2. Mezi přítlačnou patku a látku vložte knoflík.

POZNÁMKA: Pokud přišíváte knoflík se čtyřmi dírkami, přišijte nejprve ty dvě dírky, které jsou blíže k Vám. Poté posuňte knoflík tak, aby se pod jehlu dostaly druhé dvě dírky. Postupujte stejně jako při šití prvních dvou dírek.

3. Zvolte vhodný steh.
4. Otočením voliče délky stehu na "0" nastavte požadovanou délku stehu.
5. Upravte šířku stehu; ujistěte se, že jehla správně vchází do levé i pravé dírky knoflíku.

POZNÁMKA: Otočením ručního kolečka směrem k sobě (proti směru hodinových ručiček) zkontrolujte, zda jehla správně vchází do levé i pravé dírky knoflíku.

6. Začněte šít.
7. Ukončete šití.

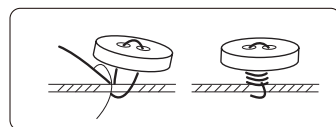
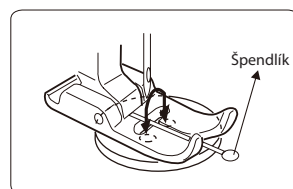
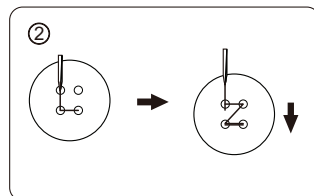
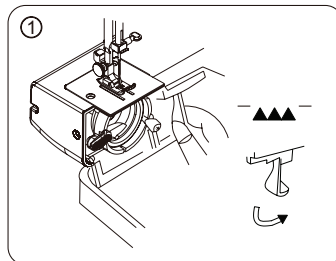

Tipy pro přišívání knoflíků

1. Zasuňte doprostřed přítlačné patky špendlík.
2. Po přišití knoflíku odstříhnete horní nit, ponechejte však u knoflíku cca 25 cm nitě. Oviňte zbytek nitě kolem nití mezi knoflíkem a látkou a pevně zavažte. Knoflík se tak neodpáře.



Šití knoflíkové dírky

Díky patce pro knoflíkovou díрку už nemusíte obšívát knoflíkové dírky ručně.

Název stehu	Steh	Číslo stehu	Přítlačná patka	Šířka stehu (mm)		Délka stehu (mm)	
				Doporučená	Nastavitelný rozsah	Doporučená	Nastavitelný rozsah
Steh pro knoflíkovou díрку		b1	Patka pro knoflíkovou díрку	-	-	-	-
		b2		-	-	-	-
		b3		-	-	-	-

Šití

1. Nasadíte patku pro šití knoflíkové dírky.
2. Začněte šít.
 - A. Nastavte volič délky stehu na "b1" a vložte konec horní a spodní nitě doleva pod patku.
 - B. Spusťte jehlu do počáteční polohy. Poté spusťte patku pro šití knoflíkové dírky. Ušijte požadovanou délku na levé straně knoflíkové dírky a zastavte šicí stroj.
 - C. Nastavte volič délky stehu na "b2", ušijte 5 až 7 stehů a zastavte šicí stroj.
 - D. Nastavte volič délky stehu na "b3", ušijte pravou stranu knoflíkové dírky ve stejné délce, jako je levá strana, a zastavte šicí stroj.
 - E. Nastavte volič délky stehu na "b2", ušijte 5 až 7 stehů a zastavte stroj.
 - F. Zvedněte přítlačnou patku, vytáhněte látku, odřízněte horní i spodní nit cca 10 cm od knoflíkové dírky a protáhněte oba konce nití na rub látky.
 - G. Páráčkem prořízněte knoflíkovou díрку.
3. Ukončete šití.

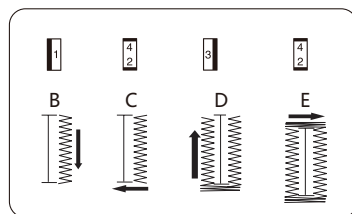
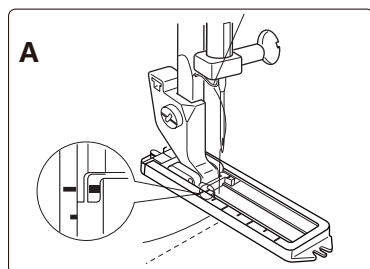
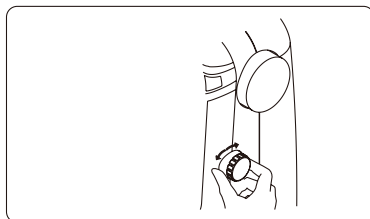

Užitečný tip:

1. Šití knoflíkové dírky si nejprve vyzkoušejte na odštířku látky.
2. Pokud je látka slabá, vložte pod ni podkladový papír.
3. Nešijte knoflíkové dírky na elastických látkách.
4. Knoflíková dírka bude pevnější, pokud ji prošíjete několikrát. Knoflíkovou díрку zpevní opakovaně prošíjí.

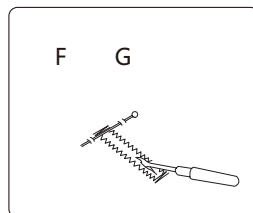

Volný šev

Můžete šít libovolným směrem, aniž by Vás omezovaly zoubky podavače.

Název stehu	Steh	Číslo stehu	Přítlačná patka	Šířka stehu (mm)		Délka stehu (mm)	
				Doporučená	Nastavitelný rozsah	Doporučená	Nastavitelný rozsah
Rovnosteh		00	Univerzální patka + kryt podavače	2,5	0,0-5,0	0	0

Šití

1. Sejměte držák přítlačné patky.
 - a. Zvedněte přítlačnou patku.
 - b. Pomocí šroubováku uvolněte upínací šroub přítlačné patky otáčením proti směru hodinových ručiček. Přítlačná patka automaticky spadne na stehovou desku.
 - c. Vyměňte držák přítlačné patky spolu se šroubem a uložte je do přihrádky na příslušenství, aby se neztratily.
2. Zapusťte podavač.





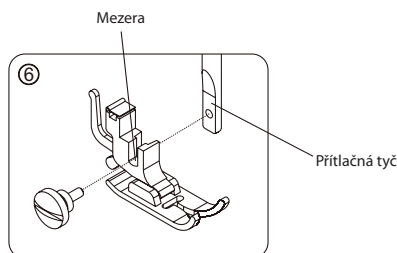
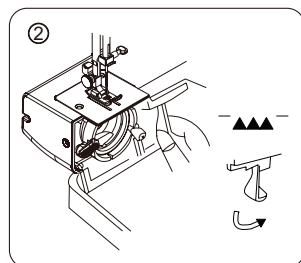
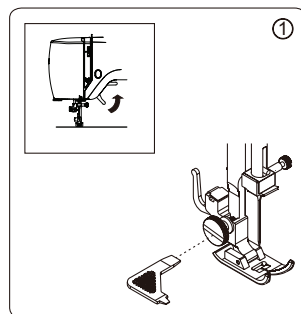













POZNÁMKA: Po ukončení šití vraťte podavač do původní polohy.

















3. Vyberte požadovaný steh.
4. Začněte šít.
5. Ukončete šití.
6. Nasadte držák přítlačné patky. Zvedněte páčku pro zvednutí přítlačné patky, zasuňte držák přítlačné patky do mezey na přítlačné tyči a utáhněte upínací šroub otáčením ve směru hodinových ručiček.



Dekoratívni stehy

Můžete si vybrat z následujících dekorativních stehů.

Název stehu	Steh	Číslo stehu	Přitačná patka	Šířka stehu (mm)		Délka stehu (mm)	
				Doporučená	Nastavitelný rozsah	Doporučená	Nastavitelný rozsah
Dekoratívni steh (úzký)		07	Univerzální patka	5,0	2,0 - 5,0	0,5	0,5 - 4
		09		5,0	1,0 - 5,0	0,5	0,5 - 4
		10		5,0	1,0 - 5,0	0,5	0,5 - 4
		11		5,0	1,0 - 5,0	0,5	0,5 - 4
		12		5,0	1,0 - 5,0	0,5	0,5 - 4
		13		5,0	1,0 - 5,0	0,5	0,5 - 4
		14		5,0	3,0 - 5,0	0,5	0,5 - 4
		15		5,0	2,0 - 5,0	0,5	0,5 - 4
		16		5,0	3,0 - 5,0	0,5	0,5 - 4
		17		5,0	3,0 - 5,0	0,5	0,5 - 4
		18		5,0	3,0 - 5,0	0,5	0,5 - 4
		19		5,0	3,0 - 5,0	0,5	0,5 - 4
		20		5,0	1,0 - 5,0	0,5	0,5 - 4
		21		5,0	3,0 - 5,0	0,5	0,5 - 4
		22		5,0	1,0 - 5,0	0,5	0,5 - 4
		23		5,0	1,0 - 5,0	0,5	0,5 - 4
		24		5,0	3,0 - 5,0	0,5	0,5 - 4
		25		5,0	3,0 - 5,0	0,5	0,5 - 4

Název stehu	Steh	Číslo stehu	Přítlačná patka	Šířka stehu (mm)		Délka stehu (mm)	
				Doporučená	Nastavitelný rozsah	Doporučená	Nastavitelný rozsah
Dekoratívní steh (výrazný)		26	Univerzální patka	5,0	3,0 - 5,0	0,5	0,5 - 4
		27		5,0	3,0 - 5,0	0,5	0,5 - 4
		28		5,0	2,5 - 5,0	0,5	0,5 - 4
		29		5,0	2,5 - 5,0	0,5	0,5 - 4
		30		5,0	3,0 - 5,0	0,5	0,5 - 4
		31		5,0	3,0 - 5,0	0,5	0,5 - 4
		32		5,0	1,0 - 5,0	0,5	0,5 - 4
		33		5,0	1,0 - 5,0	0,5	0,5 - 4
		34		5,0	1,0 - 5,0	0,5	0,5 - 4
		35		5,0	2,5 - 5,0	0,5	0,5 - 4
		36		5,0	3,0 - 5,0	0,5	0,5 - 4
		37		5,0	2,5 - 5,0	0,5	0,5 - 4
		38		5,0	2,5 - 5,0	0,5	0,5 - 4
		39		5,0	3,0 - 5,0	0,5	0,5 - 4
		40		5,0	3,0 - 5,0	0,5	0,5 - 4
		41		5,0	2,5 - 5,0	0,5	0,5 - 4
		42		5,0	3,0 - 5,0	0,5	0,5 - 4

Název stehu	Steh	Číslo stehu	Přítlačná patka	Šířka stehu (mm)		Délka stehu (mm)	
				Doporučená	Nastavitelný rozsah	Doporučená	Nastavitelný rozsah
Dekorační steh (výrazný)		43	Univerzální patka	5,0	3,0 - 5,0	0,5	0,5 - 4
		44		5,0	2,5 - 5,0	0,5	0,5 - 4
		45		5,0	2,5 - 5,0	0,5	0,5 - 4
		46		5,0	3,0 - 5,0	0,5	0,5 - 4

Šití

1. Vyberte požadovaný steh.
2. Začněte šít.
3. Ukončete šití.

Užitečný tip:

Nešijte příliš rychle a upravte napětí horní a spodní nitě tak, aby horní nit přesahovala na rub látky.

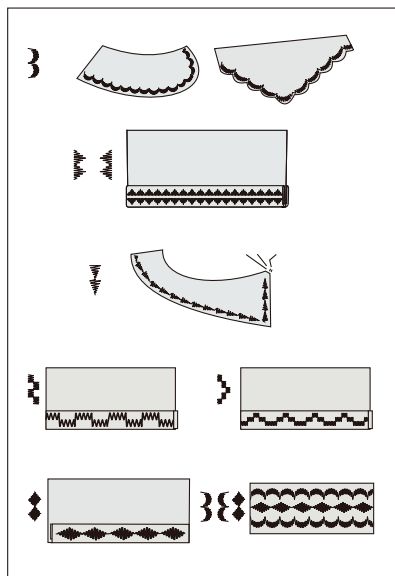
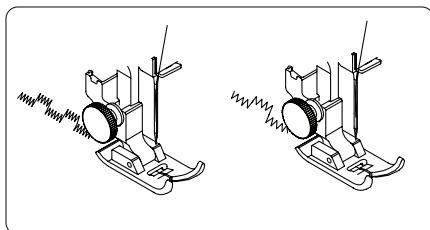

Vyjmutí a nasazení chapače

Vyjmutí a promazání chapače

Zvedněte jehlu do nejvyšší polohy a otevřete kryt chapače.

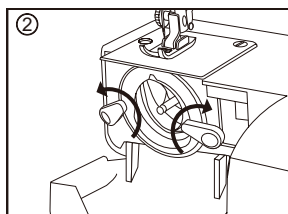
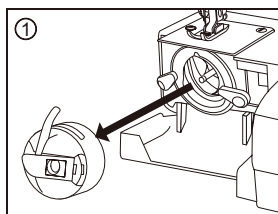

1. Uchopte člunek za západku a vyjměte jej ze stroje.
2. Odblokujte zajišťovací páčky chapače posunutím do stran.

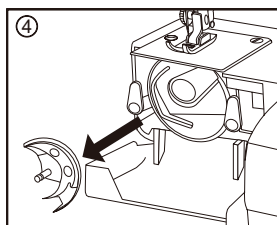
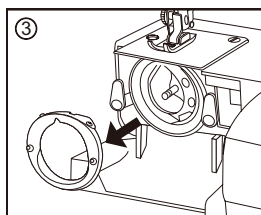

3. Vyjměte přítlačný kroužek chapače.
4. Vyjměte chapač.

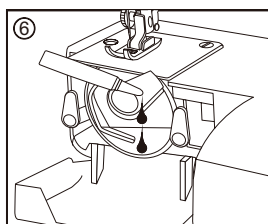
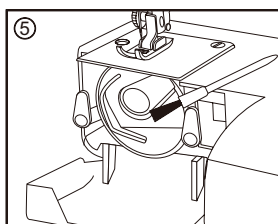

5. Vyčistěte všechny části pomocí kartáčku a měkkého, suchého hadříku.
6. Hadříkem napuštěným kvalitním olejem určeným pro šicí stroje otřete pouzdro chapače a samotný chapač.

Poznámka:

1. Použijte vždy pouze malé množství oleje. Nadměrné naolejování vede ke znečištění látky.
2. Pokud chcete na stroji šít po dlouhé provozní pauze, kápněte na mazací místa petrolej namísto oleje a nechte jednu minutu působit.
3. Pokud stroj pracuje 4 až 8 hodin nebo šije nezvykle hlučně, naneste na mazací místa 2 až 3 kapky oleje.

UPOZORNĚNÍ

Před přistoupením k údržbě odpojte šicí stroj od elektrické sítě.

Nasazení chapače

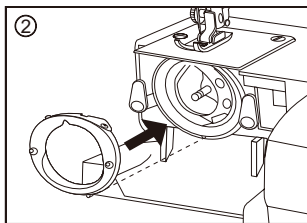
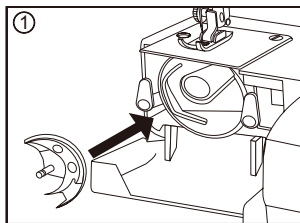

1. Uchopte chapač za středový kolík a opatrně jej vložte zpět do pouzdra. Chapač musí spolu s unašečem chapače tvořit perfektní kruh.
2. Nasadte přítlačný kroužek chapače a ujistěte se, že spodní kolík zapadá do drážky.

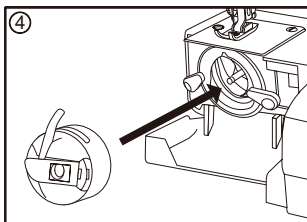
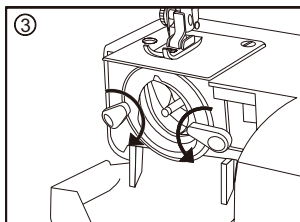

3. Upevněte přítlačný kroužek pomocí zajišťovacích páček.
4. Vložte člunek.

Čištění podavače

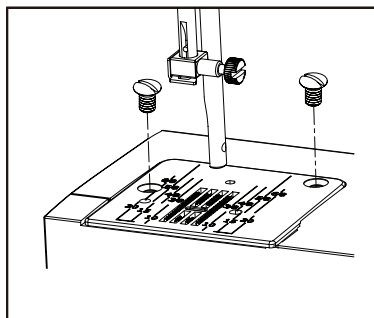

Vyjměte jehlu a přítlačnou patku.
Vyšroubujte šrouby upevňující stehovou desku. Odstraňte stehovou desku.

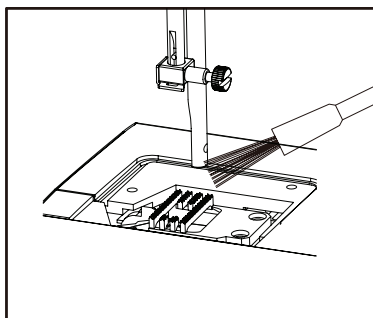

Kartáčkem odstraňte prach a zbytky vláken ze zoubků podavače. Nasadte stehovou desku na místo a upevněte šrouby.

UPOZORNĚNÍ

Před přistoupením k údržbě odpojte šicí stroj od elektrické sítě.

Mazání jehelní tyče

Odstranění bočního krytu

1. Šroub bočního krytu
2. Boční kryt

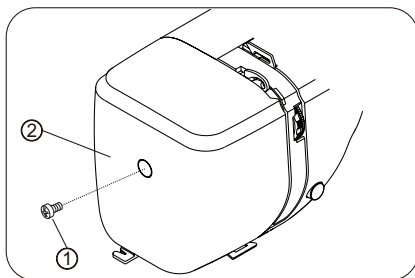

Aplikujte několik kapek kvalitního oleje určeného pro šicí stroje na místa označená na obrázku šipkami.

Pokud šicí stroj pravidelně používáte, mazejte jehelní tyč dvakrát až třikrát ročně.

Pokud chcete na stroji šít po dlouhé provozní pauze, kápněte na mazací místa petrolej namísto oleje a nechte jednu minutu působit.

Před naolejováním nejprve otřete mazací body.

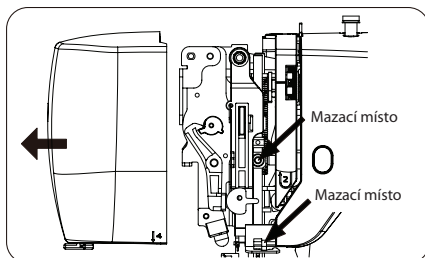

Mazání ojnice

1. Pomocí šroubováku uvolněte šroub malého horního krytu.
2. Odstraňte malý horní kryt.

Aplikujte několik kapek kvalitního oleje určeného pro šicí stroje na místo označené na obrázku šipkou.

Pokud šicí stroj pravidelně používáte, mazejte ojnici dvakrát až třikrát ročně.

Pokud stroj šije nezvykle hlučně, aplikujte na mazací místo několik kapek oleje určeného pro šicí stroje.

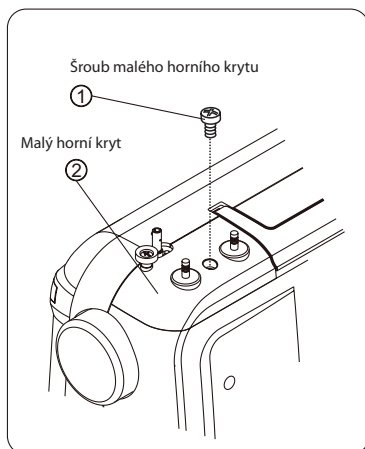
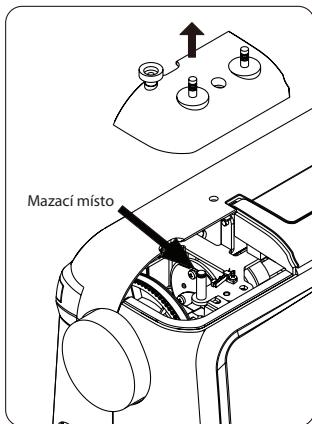

UPOZORNĚNÍ

Před přistoupením k údržbě odpojte šicí stroj od elektrické sítě.

ODSTRAŇOVÁNÍ POTÍŽÍ

Problém	Příčina	Náprava
Horní nit se trhá	<ol style="list-style-type: none"> 1. Nesprávně navlečená horní nit. 2. Příliš silné napětí horní nitě. 3. Tupá nebo ohnutá jehla. 4. Nesprávně nasazená jehla. 5. Před začátkem šití jste neprotáhli konce horní a dolní nitě dozadu pod přítlačnou patku. 6. Nevhodná nit. 	<ol style="list-style-type: none"> 1. Znovu navlečte horní nit. 2. Upravte napětí horní nitě. 3. Vyměňte jehlu. 4. Správně nasadte jehlu. 5. Protáhněte konce obou nití dozadu pod přítlačnou patku, přidrže a začněte šít. 6. Použijte vhodnou nit.
Spodní nit se trhá	<ol style="list-style-type: none"> 1. Spodní nit není správně navlečená do člunku. 2. Na chapači se nahromadily zbytky vláken. 3. Cívka je poškozená a nemůže se plynule otáčet. 	<ol style="list-style-type: none"> 1. Znovu navlečte spodní nit. 2. Vyčistěte chapač. 3. Vyměňte cívku.
Jehla se láme	<ol style="list-style-type: none"> 1. Nesprávně nasazená jehla. 2. Tupá nebo ohnutá jehla. 3. Uvolněný upínací šroub svorky jehly. 4. Příliš silné napětí horní nitě. 5. Příliš tenká jehla. 	<ol style="list-style-type: none"> 1. Správně nasadte jehlu. 2. Vyměňte jehlu. 3. Utáhněte upínací šroub svorky jehly. 4. Upravte napětí horní nitě. 5. Použijte vhodnou jehlu.
Vynechávání stehů	<ol style="list-style-type: none"> 1. Nesprávně nasazená jehla. 2. Tupá nebo ohnutá jehla. 3. Jehla a/nebo nit není vhodná pro danou látku. 4. Nesprávně navlečená hodní nit. 5. Nevhodná jehla. 	<ol style="list-style-type: none"> 1. Správně nasadte jehlu. 2. Vyměňte jehlu. 3. Použijte vhodnou jehlu a/nebo nit. 4. Znovu navlečte horní nit. 5. Použijte vhodnou jehlu.
Zvrásněný šev	<ol style="list-style-type: none"> 1. Příliš silné napětí horní nitě. 2. Nesprávně navlečená horní nit. 3. Příliš silná horní nit pro danou látku. 	<ol style="list-style-type: none"> 1. Upravte napětí horní nitě. 2. Znovu navlečte horní nit. 3. Použijte vhodnou nit.
Podávání není plynulé	<ol style="list-style-type: none"> 1. Zoubky podavače jsou ucpané nitěmi. 2. Nit se zasekla. 	<ol style="list-style-type: none"> 1. Vyčistěte podavač. 2. Vyčistěte chapač.
Šicí stroj nešije	<ol style="list-style-type: none"> 1. Napájecí kabel není správně připojený. 2. Chapač je zablokovaný nitěmi. 3. Po navijení spodní nitě jste nevrátili navijec cívky do původní polohy. 	<ol style="list-style-type: none"> 1. Zkontrolujte připojení napájecího kabelu. 2. Vyčistěte chapač. 3. Zatlačte navijec cívky do původní polohy.
Zaseknutí nitě	<ol style="list-style-type: none"> 1. Před šitím jste nespustili přítlačnou patku. 2. Nesprávně navlečená horní nit. 3. Nesprávně navlečená spodní nit. 	<ol style="list-style-type: none"> 1. Pomocí páčky spusťte přítlačnou patku. 2. Znovu navlečte horní nit. 3. Znovu navlečte spodní nit.

ZÁRUČNÍ PODMÍNKY

Záruka na tento spotřebič představuje 24 měsíců od data zakoupení. Nárok na záruku je možné uplatnit pouze po předložení originálu dokladu o zakoupení výrobku (paragon, faktura) s typovým označením výrobku, datem prodeje a čitelným razítkem prodejce. Záruka zahrnuje výměnu nebo opravu částí spotřebiče, které se poškodí z důvodu poruch ve výrobě spotřebiče. Po uplynutí záruční doby bude spotřebič opraven za poplatek. Výrobce neodpovídá za poškození nebo úrazy osob, zvířat z důvodu nesprávného použití spotřebiče a nedodržení pokynů v návodu k použití. Výrobek je určen výhradně jako domácí spotřebič pro použití v domácnosti. Smluvní záruka je 6 měsíců, pokud je kupující podnikatel - fyzická osoba a spotřebič kupuje pro podnikatelskou činnost nebo komerční využití (§ 429 Obchodního zákoníku). Záruka se snižuje dle § 619 odst. 2 občanského zákoníku na 6 měsíců pro: žárovky, baterie, křemíkové a halogenové trubice.

Záruka se nevztahuje

- jakékoliv mechanické poškození výrobku nebo jeho části
- na vady způsobené nevhodným zacházením nebo umístěním.
- je-li zařízení obsluhováno v rozporu s návodem, případně zásahem neoprávněné osoby.
- nesprávné používání, skladování nebo přenášení.
- na záruku 24 měsíců se nevztahují opravy, například: výměna žárovky, trubice, čištění a odvápnování kávovarů, žehliček, zvlhčovačů, atd. Zde bude účtováno servisem za smluvní cenu.
- pokud nebude při kontrole přístroje zjištěna žádná závada nebo nebudou splněny záruční podmínky, uhradí režijní náklady spojené s kontrolou nebo opravou výrobku kupující.
- zákazník ztrácí záruku při používání výrobků k profesionální či jiné výdělečné činnosti v provozovnách.
- závada byla způsobena vnějšími a živelnými podmínkami (např. poruchami v elektrické síti nebo bytové instalaci)
- záruka se netýká poškození vnějšího vzhledu nebo jiných, které nebrání standardní obsluze.

Pokud zboží při uplatňování vady ze strany spotřebitele bude zasláno poštou nebo přepravní službou musí být zabaleno v obalu vhodném pro přepravu tak, aby se zabránilo poškození výrobku.

Zodpovědný zástupce za servis pro ČR na značky: ARDES, Guzzanti, Scarlett, Luxell, Graef

CERTES spol. s r.o.

Donínská 83

463 34 Hrádek nad Nisou

Tel./fax 482771487 - příjem oprav- servis.

Tel./fax 482718718 - náhradní díly

Mobil: 721018073, 731521116, 608719174

Pracovní doba 8 - 16,30

www: certes.info, e-mail: certes@certes.info



Záruční list

Tento oddíl vyplňte prosím hůlkovým písmem a přiložte k výrobku.

Odesílatel:

Příjmení/jméno:

Stát/PSČ/obec/ulice:

Telefonní číslo:

Číslo/označení (zbožní) položky:

Datum/místo prodeje:

Popis závady:

.....

Dátum/podpis:

Záruka se nevztahuje.

Zašlete prosím neopravený výrobek za cenu poštovného zpět.

Sdělte mi, kolik budou činit náklady. Opravte výrobek za úhradu.

Informace pro uživatele k likvidaci elektrických a elektronických zařízení (domácnosti)



Tento symbol na produktech anebo v průvodních dokumentech znamená, že použité elektrické a elektronické výrobky nesmí být přidány do běžného komunálního odpadu.

Ke správné likvidaci, obnově a recyklaci doručte tyto výrobky na určená sběrná místa, kde budou přijata zdarma. Alternativně v některých zemích můžete vrátit své výrobky místnímu prodejci při koupi ekvivalentního nového produktu.

Správnou likvidací tohoto produktu pomůžete zachovat cenné přírodní zdroje a napomáháte prevenci potenciálních negativních dopadů na životní prostředí a lidské zdraví, což by mohly být důsledky nesprávné likvidace odpadů. Další podrobnosti si vyžádejte od místního úřadu nebo nejbližšího sběrného místa.

Při nesprávné likvidaci tohoto druhu odpadu mohou být v souladu s národními předpisy uděleny pokuty.

Pro podnikové uživatele v zemích Evropské unie

Chcete-li likvidovat elektrická a elektronická zařízení, vyžádejte si potřebné informace od svého prodejce nebo dodavatele.

Informace k likvidaci v ostatních zemích mimo Evropskou unii

Tento symbol je platný jen v Evropské unii.

Chcete-li tento výrobek zlikvidovat, vyžádejte si potřebné informace o správném způsobu likvidace od místních úřadů nebo od svého prodejce.

Dovozce:

PRIVEST s.r.o.

Na Zlatnici 301/2

Praha 4, PSČ 147 00

www: www.privest.cz

Email: info@privest.cz

Telefon: (+420) 241 410 819

OBSAH

1. DÔLEŽITÉ BEZPEČNOSTNÉ POKYNY

Zoznámenie Sa so šijacím strojom.....	5
Opis šijacieho stroja.....	5
Hlavné časti.....	5
Ihla a prítlačná päťka.....	5
Príslušenstvo	6
Nastavenie šijacieho stroja	6
Prívodný kábel / nožný ovládač.....	6
Prepínač napájania/osvetlenia.....	6
Šitie s voľným ramenom	7
Páčka pre zdvihnutie prítlačnej päťky.....	7
Tlačidlo pre spätné šitie	7
Ovládač dĺžky stehu	7
Tlačidlo pre nastavenie polohy ihly	7
Zapustenie podávača.....	8
Vodítko švu na stehovej doske	8
Vytiahnutie kolíkov nití	8
Navíjanie cievky	8
Vybratie cievkového puzdra (člnka)	9
Navlečenie spodnej nite	9
Výmena prítlačnej päťky.....	9
Navlečenie hornej nite	10
Jednoduchá ihla	10
Dvojihla.....	10
Použitie automatického navliekača ihly	10
Vytiahnutie spodnej nite	11
Nastavenie napätia hornej nite	11
Tabuľka ihiel, nití a látok.....	12
Výmena ihly.....	12
Funkcie ovládacieho panela.....	13
Výber stehového vzoru	13
Nastavenie šírky stehu.....	13
Nastavenie šitia dvojhľou	13
Chybové hlásenia	14

2. ZÁKLADY ŠITIA

Šitie	15
Bežné šitie v jednotlivých krokoch	15
Výber stehu	15
Príklad.....	16
Začiatok šitia	17
Spätné šitie	17
Užitočné tipy pre šitie.....	18

3. ÚŽITKOVÉ STEHY

Rovný steh	19
Šitie	19
Šitie rovných švov	19
Zmena polohy ihly	19
Kľukatý steh / obrubovací steh.....	20
Slepý steh	21
Osadzovanie zipsov	22
Šitie dutiniek.....	22
Príšívanie gombíkov	23
Šitie gombíkovej dierky	24
Voľný šev.....	25
Decoratívne stehy	26

4. STAROSTLIVOSŤ O ŠIJACÍ STROJ

Vybratie a nasadenie chapača	29
Vybratie a premazanie chapača.....	29
Nasadenie chapača.....	30
Čistenie podávača	30
Mazanie tyče ihly	31
Odstránenie bočného krytu.....	31
Mazanie ojnice	31

5. ODSTRÁŇOVANIE PROBLÉMOV..... 32

DÔLEŽITÉ BEZPEČNOSTNÉ POKYNY

Pri používaní elektrospotrebiča je vždy potrebné dodržiavať základné bezpečnostné opatrenia vrátane nasledujúcich. Pred prvým použitím tohto šijacieho stroja si najskôr prečítajte všetky pokyny uvedené v tomto návode.

SK

NEBEZPEČENSTVO - Zníženie rizika úrazu elektrickým prúdom:

1. Šijací stroj nesmie slúžiť ako hračka. Pokiaľ šijací stroj používajú deti alebo sa pohybujú v jeho blízkosti, dohliadajte na ne, aby sa s ním nehrali.
2. Tento spotrebič môžu používať deti staršie ako 8 rokov a osoby so zníženými fyzickými, zmyslovými alebo duševnými schopnosťami a s nedostatočnými skúsenosťami a vedomosťami iba vtedy, keď sa nachádzajú pod dozorom zodpovednej osoby alebo ak boli oboznámené so správnym a bezpečným používaním spotrebiča a rozumejú prípadným rizikám s tým spojenými. Deti sa so spotrebičom nesmú hrať. Deti môžu vykonávať čistenie a používateľskú údržbu spotrebiča iba pod dozorom zodpovednej osoby.
3. Používajte tento šijací stroj iba na určený účel, ako je opísané v tomto návode na obsluhu. Používajte iba príslušenstvo odporúčané výrobcom, ako je uvedené v tomto návode.
4. Nikdy nepoužívajte šijací stroj, pokiaľ má poškodený prírodný kábel alebo poškodenú sieťovú zástrčku, nefunguje správne, spadol na zem alebo do vody alebo vykazuje iné známky poškodenia. Odovzdajte šijací stroj najbližšiemu autorizovanému servisu, ktorý vykoná kontrolu, opravu a elektrické alebo mechanické nastavenie šijacieho stroja.
5. Nikdy nepoužívajte šijací stroj, pokiaľ má zablokované ventilačné otvory. Udržiavajte ventilačné otvory šijacieho stroja a nožného ovládača bez prachu, zvyškov nití a látok aj ostatných nečistôt.
6. Dbajte na to, aby do otvorov v stroji nespadol žiadne predmety. Nestrkajte do týchto otvorov žiadne predmety.
7. Nepoužívajte šijací stroj v exteriéri.
8. Nepoužívajte šijací stroj tam, kde sa pracuje s aerosolovými výrobkami (sprejmi) alebo s kyslíkom.
9. Pokiaľ chcete šijací stroj vypnúť, prepnite prepínač napájania/osvetlenia do polohy „O“ a vytiahnite zástrčku prírodného kábla zo zásuvky.
10. Neodpájajte šijací stroj od elektrickej siete ťahom za kábel. Vždy ťahajte za zástrčku.
11. Držte prsty v bezpečnej vzdialenosti od všetkých pohyblivých častí. Špeciálnu pozornosť venujte ihle šijacieho stroja.
12. Nikdy nešite s poškodenou stehovou doskou, lebo by ste tak mohli zlomiť ihlu.
13. Nepoužívajte ohnuté ihly.
14. Počas šitia neťahajte za látku ani ju netlačte pod pätku. Mohlo by dôjsť ku zlomeniu ihly.
15. Pred začatím prác v oblasti ihly, ako je napríklad výmena ihly, navlečenie ihly, navinutie cievky alebo výmena prítlačnej pätky, vždy najskôr vypnite šijací stroj prepnutím prepínača napájania/osvetlenia do polohy „O“.

16. Pred demontážou krytov, mazaním alebo vykonávaním akýchkoľvek iných servisných prác uvedených v návode na obsluhu vždy najskôr odpojte šijací stroj od elektrickej siete.
17. Z bezpečnostných dôvodov dodržiavajte nasledujúce pokyny:
- pokiaľ nechávate šijací stroj bez dozoru, vypnite ho alebo vytiahnite zástrčku prívodného kábla zo zásuvky;
 - pred začatím údržby odpojte šijací stroj od elektrickej siete.

UPOZORNENIE - Pohyblivé časti - Pred vykonávaním servisných prác vždy najskôr vypnite šijací stroj. Predídete tak prípadnému poraneniu. Pred samotným šitím zatvorte kryt.

USCHOVAJTE TENTO NÁVOD NA OBSLUHU NA BEZPEČNOM MIESTE

Tento výrobok je určený na použitie v domácnosti atď.

Tento spotrebič vyhovuje smernici Európskeho parlamentu a Rady 2014/30/EU o elektromagnetickej kompatibilite.



Starý spotrebič musí byť bezpečne zlikvidovaný v súlade s národnou legislatívou týkajúcej sa elektrických a elektronických spotrebičov. V prípade pochybností sa obráťte na svojho predajcu.

ZOZNÁMENIE SA SO ŠIJACÍM STROJOM

Opis šijacieho stroja

Hlavné časti

1. Prídavný stolček (priehradka na príslušenstvo)
2. Orez nite
3. Bočný kryt
4. LED displej
5. LED kontrolka šírky stehu
6. LED kontrolka vzoru
7. LED kontrolka šitia dvojihlou
8. Tlačidlo pre zvýšenie nastavovanej hodnoty
9. Tlačidlo pre zníženie nastavovanej hodnoty
10. Tlačidlo pre výber režimu
11. Ovládač napätia hornej nite
12. Tlačidlo pre spätné šitie
13. Tlačidlo pre nastavenie polohy ihly
14. Spodné vodítko nite
15. Kolík navíjača cievky
16. Kolíky nití
17. Vodítko nite pre navíjanie
18. Horné vodítko nite
19. Rukoväť
20. Páčka pre zdvihnutie prítlačnej pätky
21. Zdiezka pre pripojenie prívodného kábla
22. Prepínač napájania/osvetlenia
23. Ovládač dĺžky stehu
24. Ručné koliesko

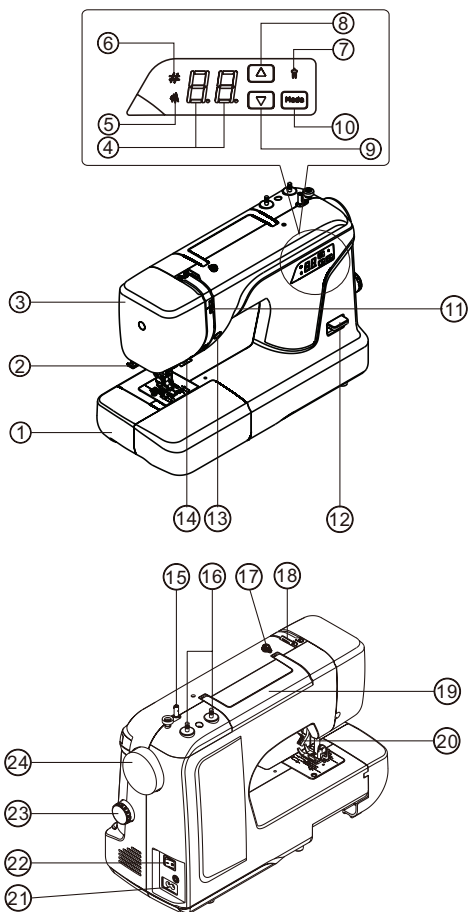

Ihla a prítlačná pätká

25. Ihla
26. Vodítko na svorke ihly
27. Upínacia skrutka ihly
28. Držiak prítlačnej pätky
29. Skrutka prítlačnej pätky
30. Prítlačná pätká
31. Stehová doska
32. Podávač
33. Automatický navliekač nite

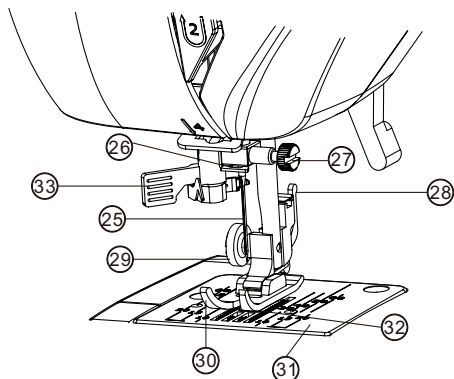

Príslušenstvo

1. Cievky (3 ks)
2. Ihly (3 ks) a dvojihla (1 ks)
3. Multifunkčný skrutkovač
4. Parátka/štetec
5. Päťka pre šitie gombíkovej diery
6. Vodítko prítlačnej päťky
7. Zipsová päťka

Päťka, ktorá je nasadená v šijacom stroji, sa nazýva univerzálna päťka a používa sa pre väčšinu stehov.

Nastavenie šijacieho stroja

Pred prvým použitím šijacieho stroja utrite z miesta okolo ihly prebytočný olej.

Prívodný kábel / nožný ovládač

Uistite sa, že je šijací stroj vypnutý (prepínač sa nachádza v polohe „O“), a potom zasuňte konektor šijacieho stroja do zdiery v stroji (1) a zástrčku prívodného kábla do zásuvky (2). Pripojte ku stroju nožný ovládač (3).

POZNÁMKA: Po odpojení nožného ovládača stroj nebude šiť.

UPOZORNENIE

Po ukončení šitia vždy odpojte stroj od elektrickej siete vytiahnutím zástrčky prívodného kábla zo zásuvky.

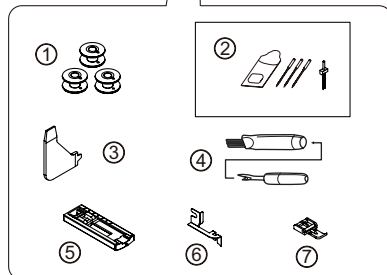
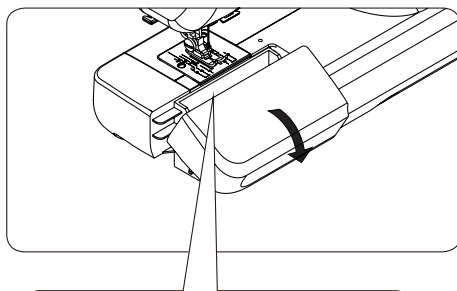

Nastavte prepínač napájania/osvetlenia na „vypnuté“

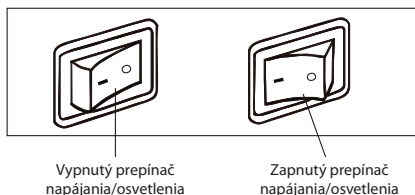
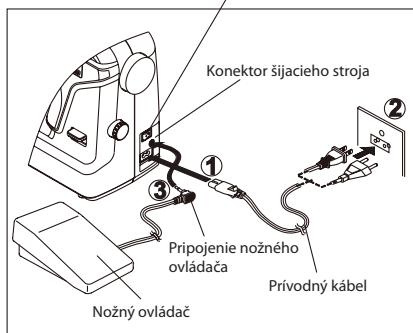

Prepínač napájania/osvetlenia

Šijací stroj nebude fungovať, pokiaľ neprepnete prepínač napájania/osvetlenia do „zapnutej“ polohy. Tento prepínač ovláda napájania aj osvetlenie.

Pred údržbou šijacieho stroja, výmenou ihly atď. musíte stroj najskôr odpojiť od elektrickej siete.

Šitie s voľným ramenom

Šijací stroj môžete používať s nasadeným prídavným stolčekom alebo šiť s voľným ramenom.

Nasadený prídavný stolček zväčšuje pracovnú plochu a na stroji sa šije rovnako pohodlne ako na modeloch vstavaných do stola alebo skrinky. Pokiaľ chcete prídavný stolček odstrániť, poriadne ho uchopte obidvoma rukami a vytiahnite doľava, viď obrázok. Pokiaľ chcete znovu šiť s prídavným stolčekom, zasuňte ho na miesto, pokým nezacvakne. Voľné rameno uľahčuje šitie detského oblečenia, manžiet, nohavíc a ďalších ťažko prístupných miest.

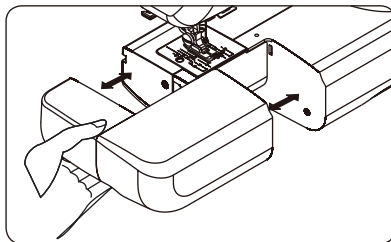

Páčka pre zdvihnutie prítlačnej pätky

Prítlačná pätky sa môže nachádzať v troch polohách.

1. Spustíte prítlačnú pätku, ak chcete šiť.
2. Zdvihnete prítlačnú pätku do strednej polohy, keď pod ňu chcete vložiť látku alebo naopak látku vybrať.
3. Zdvihnete prítlačnú pätku do najvyššej polohy, pokiaľ chcete prítlačnú pätku vymeniť alebo vybrať hrubú látku.

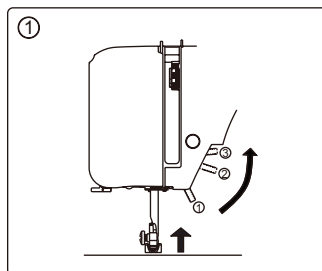

Tlačidlo pre spätné šitie

Po stlačení a podržaní tohto tlačidla sa zúbky podávača pohybujú opačným smerom a látka sa posúva smerom k Vám. Táto funkcia slúži na zapošitie. Po uvoľnení tlačidla sa látka opäť posúva smerom od Vás a stroj šije dopredu.

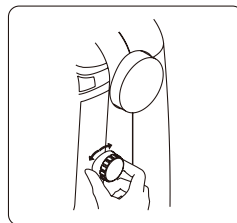
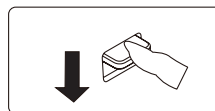

Ovládač dĺžky stehu

1. Otáčaním tohto ovládača nastavíte požadovanú dĺžku stehu. (Dĺžku stehu môžete nastaviť v rozmedzí od 0 to 4 mm.)
2. Otočením tohto ovládača do polohy „b1“, „b2“ alebo „b3“ nastavíte požadovaný krok pri šití gombíkovej dierky.

Tlačidlo pre nastavenie polohy ihly

Stlačením tlačidla zvýšite alebo znížite ihlu. Dvojitým stlačením tohto tlačidla ušijete jeden steh.

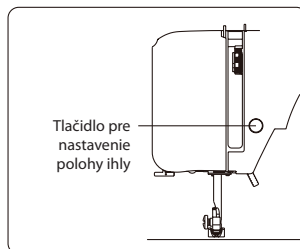

Zapustenie podávača

1. Podávač zapustíte stlačením páčky smerom dole a posunutím v smere šípky, viď obrázok.
 2. Pokiaľ chcete vrátiť podávač do pôvodnej polohy, stlačte páčku smerom dole a posuňte ju v smere šípky, viď obrázok.
- * **Pri bežnom šití musí byť podávač vždy v pôvodnej polohe.**
- * **Pokiaľ chcete pracovať so zapusteným podávačom, uistite sa, že ovládač dĺžky stehu je nastavený na „0“.**

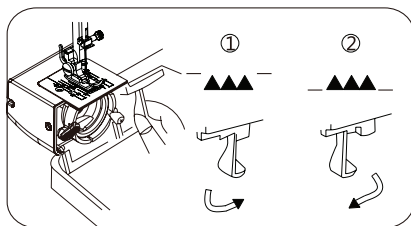

Vodítko švu na stehovej doske

Čísla na stehovej doske označujú vzdialenosť medzi strednou polohou ihly a líniou na doske. Čísla v prednej časti označujú vzdialenosť v milimetroch. Čísla v zadnej časti označujú vzdialenosť v palcoch.

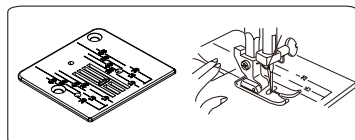

Vytiahnutie kolíkov niti

Na kolíky niti sa nasadzujú cievky niti, s ktorými sa šije. Vytiahnite kolík nite a nasadte naň cievku nite. Keď došijete, odoberte cievku nite a zasuňte kolík nite späť.

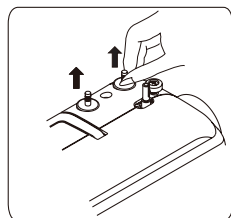

Navíjanie cievky

1. Nasadte cievku nite na ľavý kolík nite. Vytiahnite niť z cievky a vedte ju okolo vodítka nite pre navíjanie, viď obrázok. Zasuňte koniec nite do otvoru v cievke, ktorú chcete navinúť, viď obrázok.
2. Zatlačte kolík navíjača cievky doľava. Nasadte na kolík cievku tak, aby koniec nite vychádzal z hornej časti cievky. Zatlačte kolík navíjača cievky spolu s cievkou doprava tak, aby zacvakol na miesto. Pridržte koniec nite.
3. Zošliapnite nožný ovládač. Niť sa začne navíjať na cievku. Hneď ako bude cievka celkom navinutá, navíjanie sa automaticky zastaví. Zatlačte kolík navíjača cievky doľava, vyberte cievku a odstrihnite niť.

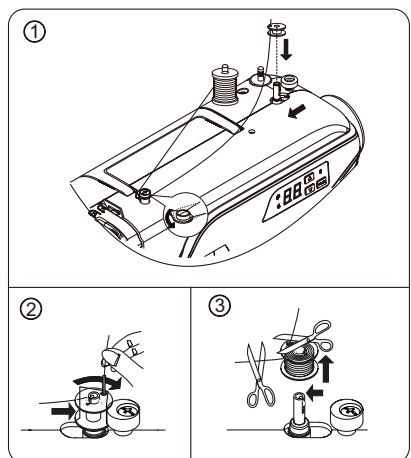

POZNÁMKA: Počas navíjania cievky sa na displeji zobrazuje „JL“. Pokiaľ počas navíjania stlačíte ľubovoľné tlačidlo, zaznie zvukový signál a tlačidlo nebude reagovať.

Vybratie cievkového puzdra (člnka)

1. Odstráňte prídavný stolček, zdvihnite ihlu do najvyššej úvrati otočením ručného kolieska smerom ku sebe a potom otvorte kryt kyvného chapača.
2. Uchopte člnok za zarážku a vyberte ho.
3. Pri vkladaní člnka do chápadla dbajte na to, aby ste člnok správne nasadili na kolík chápadla. Držte člnok za zarážku, z člnka tak nevypadne cievka so spodnou niťou. Člnok musí zacvaknúť na miesto.

SK

UPOZORNENIE

Pred manipuláciou s člnkom odpojte šijací stroj od elektrickej siete.

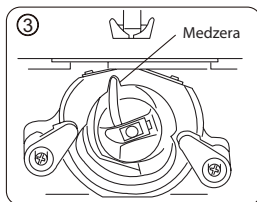
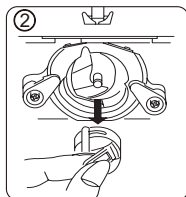
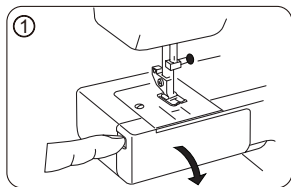

Navlečenie spodnej nite

1. Vložte navinutú cievku do člnka. Uistite sa, že sa niť odvíja v smere šípky, teda v smere hodinových ručičiek.
2. Zatiahnite niť do drážky v člnku.
3. Teraz ťahajte niť pod napínaviu pružinu a do podávacieho očka.

POZNÁMKA: Vytiahnite z člnku približne 10 cm (4 palce) nite. Niť by sa z cievky mala odvíjať v smere hodinových ručičiek.

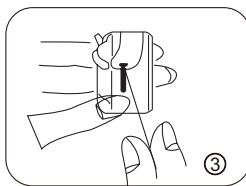

Výmena prítlačnej pätky

1. Otočte ručným kolieskom smerom ku sebe a zdvihnite ihlu do najvyššej úvrati. Zdvihnite prítlačnú pätku.
2. Stlačte páčku na zadnej strane držiaka prítlačnej pätky. Prítlačná pätko sa uvoľní z držiaka.
3. Umiestnite požadovanú pätku na stehovú dosku tak, aby sa kolík na pätke nachádzal priamo pod drážkou držiaka. Spustte držiak prítlačnej pätky a zaisťte pätku. Pätko musí zacvaknúť do drážky držiaka.

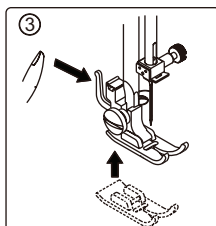
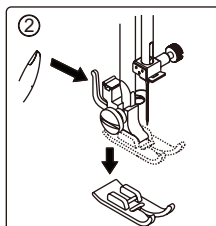
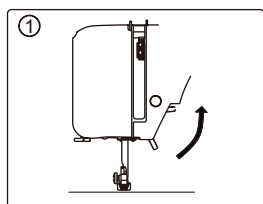

Navlečenie hornej nite

Jednoduchá ihla

Otáčaním ručného kolieska smerom ku sebe zdvihnete páku nite do najvyššej úvrati. Zdvihnute prítlačnú pätku.

Nasadte cievku nite na kolík nite tak, ak je znázornené na obrázku.

Niť sa musí odvíjať zo zadnej strany cievky.

1. Zasuňte niť do otvoru horného vodička nite.
2. Vedte niť smerom dole cez napínacie zariadenie a regulátor napätia a potom ju vytiahnite smerom hore.
3. Zasuňte niť do páky nite sprava doľava.
4. Vedte niť smerom dole do spodného vodička nite.
5. Pokračujte vo vedení nite smerom dole. Zasuňte niť do vodička na svorke ihly.
6. Prevlečte niť ihlou spredu dozadu.

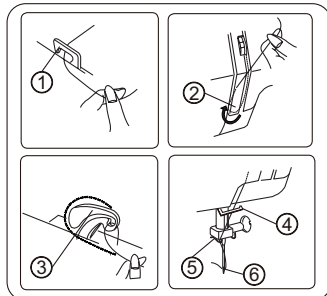
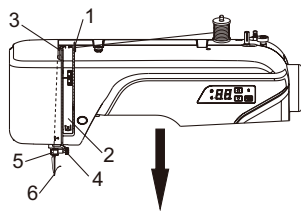

POZNÁMKA: Navlečenie ihly si uľahčíte, keď odstrihnete koniec nite ostrými nožičkami.

Dvojihla

Postup navlečenia dvojihly:

1. Navlečte ľavú ihlu rovnako ako jednoduchú ihlu spôsobom opísaným v krokoch 1 až 4. Potom pretiahnite niť pružinou v spodnom vodičku nite podľa bodu 5 na obrázku vpravo. Zasuňte niť do vodička na svorke ihly a prevlečte ju očkom ľavej ihly spredu dozadu.
2. Navlečte pravú ihlu rovnako ako jednoduchú ihlu spôsobom opísaným v krokoch 1 až 7.

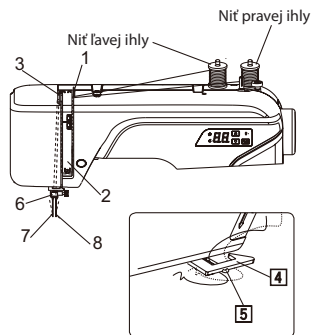

UPOZORNENIE

Najskôr navlečte ľavú ihlu a potom pravú ihlu. Nasadte cievku nite na kolík nite. Niť ľavej ihly sa musí odvíjať z cievky proti smeru hodinových ručičiek, niť pravej ihly sa naopak odvíja v smere hodinových ručičiek.

Použitie automatického navliekača ihly

Otočte ručným kolieskom smerom ku sebe a zdvihnite ihlu do najvyššej úvrati.

1. Zasuňte niť do vodička podľa obrázka.
2. Zatlačte páčku dole a pridržte koniec nite.
3. Otočte páčku dozadu za stroj.
4. Prevlečte niť okolo háčika a vytiahnite ju smerom hore.
5. Vráťte páčku na miesto. Ihla sa automaticky navlečie.
6. Uvoľnite páčku a vytiahnite niť smerom od seba.

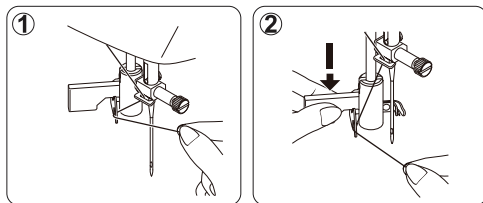

POZNÁMKA: Pokiaľ chcete navliecť ihlu pomocou automatického navliekača, mali by ste mať stroj nastavený na rovný steh.

Automatický navliekač ihly môžete použiť iba pre univerzálnu pätku.
Pomocou automatického navliekača nie je možné navliecť dvojihlu.

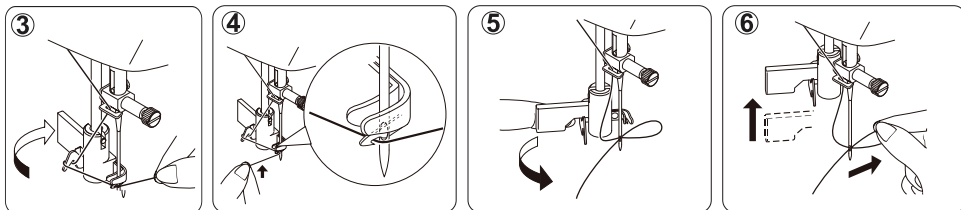

Vytiahnutie spodnej nite

1. Zdvihnite prítlačnú pätku a ľavou rukou zľahka pridržite koniec hornej nite.
2. Pravou rukou dvakrát stlačte tlačidlo pre nastavenie polohy ihly. Zľahka zatiahnite za koniec hornej nite a vytiahnite tak slučku dolnej nite.
3. Vytiahnite približne 15 cm (6") obidvoch nití a vedte ich dozadu pod pätku.

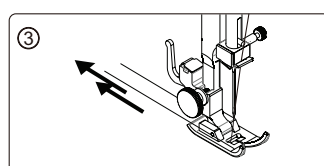
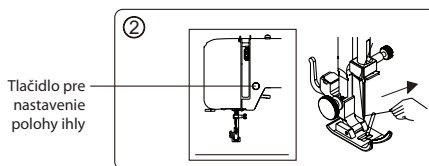
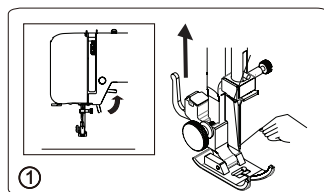

Nastavenie napätia hornej nite

1. Horná niť a spodná niť by sa mali počas šitia rovným stehom preväzovať v strede dvoch vrstiev látky.
2. Upravte napätie hornej nite nastavením požadovaného čísla na ovládači napätia hornej nite.
3. Pokiaľ je horná niť veľmi napnutá, znížte napätie nastavením ovládača napätia hornej nite na nižšie číslo.
4. Pokiaľ je horná niť veľmi voľná, zvýšte napätie nastavením ovládača napätia hornej nite na vyššie číslo.

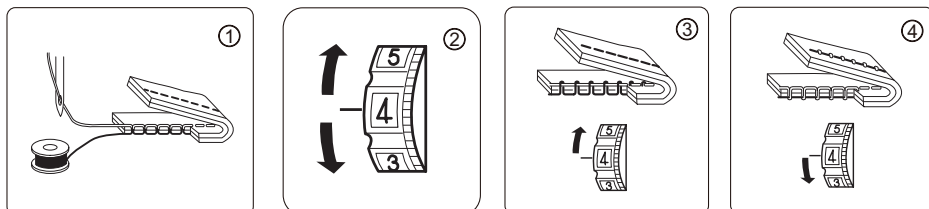

POZNÁMKA: Počas šitia klukatým stehom by napätie hornej nite malo byť o trochu slabšie ako napätie spodnej nite. Hornú niť by malo byť na rubovej strane látky mierne vidieť, spodnú niť však nesmie byť na vrchnej strane látky vidieť vôbec.

Tabuľka ihiel, nití a látok

Látka určuje výber ihly a nite. Nasledujúca tabuľka Vám poslúži ako praktické vodítko pre výber vhodných ihiel a nití.

Pred šitím si v tejto tabuľke vždy overte, či ste zvolili správnu ihlu aj niť. Horná aj spodná niť by mala byť rovnako hrubá a rovnakého typu.

Typ	Látka	Niť	Veľkosť ihly
Ľahká tkanina	krepedešín, voál, organza, žoržet, trikot	jemný hodváb, jemná bavlna, jemná syntetika, jemný polyester opradený bavlnou	9 alebo 11
Stredne ťažká tkanina	ľan, bavlna, piké, serž, pletenina, percale	50 hodváb, 50 ~ 80 bavlna, 50 ~ 60 syntetický polyester opradený bavlnou	11 alebo 14
Ťažká tkanina	džínsovina, tvíd, gabardén, zvrchné tkaniny, potahové látky, dekoračné látky	50 hodváb, 40 ~ 50 bavlna, 40 ~ 50 syntetický polyester opradený bavlnou	14 alebo 16

UPOZORNENIE

Vždy odpojte šijací stroj od elektrickej siete vytiahnutím zástrčky prírodného kábla zo zásuvky.

Výmena ihly

1. Otočením ručného kolieska ku sebe zdvihnite ihlu do najvyššej úvrati.
2. Povoľte upínaciu skrutku ihly otočením smerom ku sebe.
3. Vytiahnite ihlu smerom dole.
4. Zasuňte do svorky novú ihlu plôškou dozadu.
5. Zatlačte ihlu až na doraz.
6. Skrutkovačom dotiahnite upínaciu skrutku.

POZNÁMKA: Dotiahnite skrutku poriadne, ale nie veľmi.

Užitočný tip: Umiestnením kúska látky pod prítlačnú pätku a spustením prítlačnej pätky si uľahčíte výmenu ihly. Zároveň zabránite pádu ihly do otvoru pre ihlu v stehovej doske.

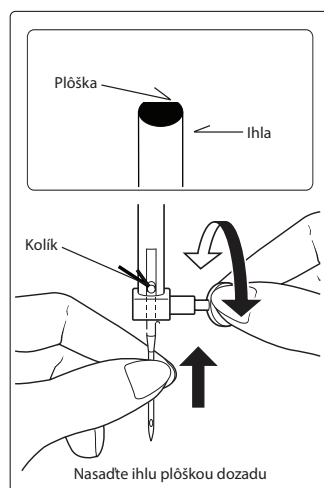

Funkcie ovládacieho panela

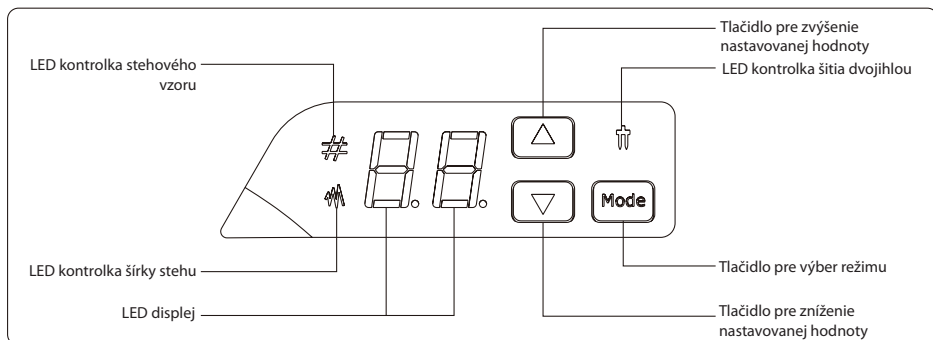

Každým stlačením tlačidla MODE môžete prepínať medzi nasledujúcimi funkciami:

1. Výber stehového vzoru / nastavenia šírky stehu.
2. Režim šitia dvojihlou / jednoduchou ihlou.

Výber stehového vzoru

- 1). Po zapnutí šijacieho stroja sa rozsvieti LED kontrolka stehového vzoru.
- 2). Stlačením tlačidla ▲ alebo ▼ zvýšite alebo znížite zobrazovaný stehový vzor o jedno číslo.
- 3). Dlhým stlačením tlačidla ▲ alebo ▼ zvýšite alebo znížite zobrazovaný stehový vzor o desať čísel.

POZNÁMKA: Po zapnutí šijacieho stroja sa rozsvieti LED kontrolka stehového vzoru a na LED displeji sa zobrazí „00“.

Nastavenie šírky stehu

- 1). Jedným stlačením tlačidla MODE sa rozsvieti LED kontrolka šírky stehu a naopak zhasne LED kontrolka stehového vzoru.
Po opätovnom stlačení tlačidla MODE zhasne LED kontrolka šírky stehu a rozsvieti sa LED kontrolka stehového vzoru.
- 2). Stlačením tlačidla ▲ alebo ▼ zvýšite alebo znížite šírku stehu o 0,5 mm.

Nastavenie šitia dvojihlou



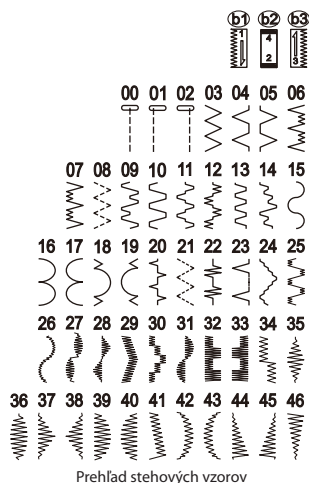

Stlačte a dlhšie podržte tlačidlo MODE. Rozsvieti sa LED kontrolka šitia dvojihlou. Znovu stlačte a dlhšie podržte tlačidlo MODE. LED kontrolka šitia dvojihlou zhasne.

POZNÁMKA: Ak najskôr nastavíte režim šitia dvojihlou a až potom vyberiete stehový vzor, je potrebné ešte stlačiť tlačidlo MODE pre výber režimu šitia dvojihlou. Šijací stroj tak môže automaticky upraviť šírku stehu, aby nedochádzalo k narážaniu ihly do stehovej dosky. V opačnom prípade by došlo k poškodeniu ihly alebo šijacieho stroja.



Chybové hlásenia

Pokiaľ vykonáte nesprávnu operáciu, na displeji sa zobrazí chybové hlásenie. V takom prípade sa riadte pokynmi uvedenými v tabuľke nižšie.

Navíjač cievky je posunutý doprava. → <i>Posuňte navíjač cievky doľava, ak ste už dokončili navíjanie cievky.</i>	
Prítlačná päťka je zdvihnutá. → <i>Spustíte prítlačnú päťku.</i>	
Niť sa zamotala do člnka a šijací stroj sa zastavil. → <i>Vypnite napájanie a odstráňte problém, ktorý spôsobil zastavenie šijacieho stroja.</i>	
Ovládač dĺžky stehu sa nachádza v neutrálnej polohe. → <i>Nastavte dĺžku stehu v rozsahu od 0 do 4.</i>	

Zvukový signál	Zvukový signál zaznie v týchto prípadoch:
Píp	Bežná prevádzka
Píp-píp	Chybná prevádzka
Píp-píp-píp	Chybné nastavenie šijacieho stroja
Píp-píp-píp-píp-píp	Šijací stroj sa zasekol

ZÁKLADY ŠITIA

Šitie

Nižšie sú opísané základné postupy počas šitia. Pred začatím šitia si prečítajte nasledujúce upozornenie.

UPOZORNENIE

1. Keď je šijací stroj v prevádzke, držte ruky v bezpečnej vzdialenosti od všetkých pohyblivých častí, ako je ihla, ručné koliesko atď. Mohli by ste sa poraniť.
2. Počas šitia neťahajte za látku veľmi silno, mohli by ste sa poraniť alebo zlomiť ihlu.
3. Nepoužívajte ohnuté ihly. Takéto ihly sa môžu ľahko zlomiť a prípadne spôsobiť poranenie.

Bežné šitie v jednotlivých krokoch

Nižšie je uvedený základný postup počas šitia.

1. Zvoľte vhodnú ihlu. (Vyberte vhodný typ ihly v závislosti od látky, ktorú chcete šiť.)
2. Zapnite šijací stroj.
3. Vyberte stehový vzor. (Vyberte vhodný steh.)
4. Nasadte prítlačnú pätku. (Nasadte vhodnú prítlačnú pätku.)
5. Začnite šiť. (Vložte pod pätku látku a začnite šiť.)

Výber stehu

Stlačením tlačidla pre zvýšenie/zníženie nastavovanej hodnoty zvolte vhodný stehový vzor.

1. Šijací stroj je po zapnutí nastavený na rovný steh | a na LED displeji sa zobrazuje „00“.
2. Stlačením tlačidla ▲ alebo ▼ vyberte požadovaný steh.
3. V prípade potreby upravte dĺžku a šírku stehu.

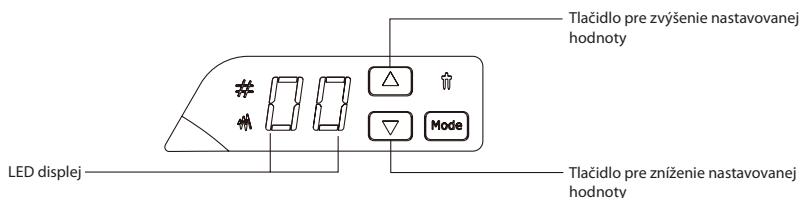

UPOZORNENIE

Po zapnutí šijacieho stroja nastane jedna z nižšie uvedených situácií:

1. Keď sa ovládač dĺžky stehu nachádza medzi 0 až 4, na LED displeji sa zobrazuje „00“. V tomto prípade môžete vyberať zo 47 rôznych stehov.
2. Keď sa ovládač dĺžky stehu nachádza v polohe pre šitie gombíkovej diery, na LED displeji sa zobrazí „b1“, „b2“ alebo „b3“. V tomto prípade nie je možné vyberať zo 47 rôznych stehov.
3. Keď sa ovládač dĺžky stehu nachádza v neutrálnej polohe, na LED displeji sa zobrazuje „-“. V takom prípade šijací stroj nemôže šiť.
4. Keď sa navíjač cievky nachádza vpravo, na LED displeji sa zobrazuje „JL“. V takom prípade šijací stroj nemôže šiť.

Podrobnejšie informácie o každom stehovom vzore nájdete na nasledujúcich stránkach.

Príklad

Výber stehového vzoru

1. Stlačením tlačidla  vyberte stehový vzor 03.

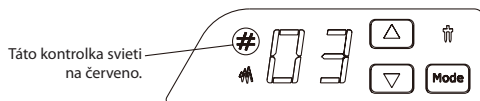

2. Upravte šírku stehu.

- 1). Stlačením tlačidla MODE prejdite do režimu úpravy šírky stehu.

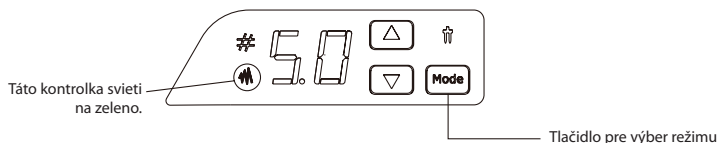

- 2). Stlačením tlačidla  alebo  upravte šírku stehu.

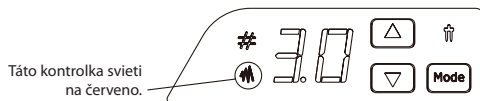

Poznámka: V režime úpravy šírky stehu označuje na zeleno svietiacia kontrolka predvolené nastavenie. Na červeno svietiacia kontrolka označuje používateľské nastavenie.

3. Upravte dĺžku stehu.

Otočením ovládača dĺžky stehu upravte dĺžku stehu.

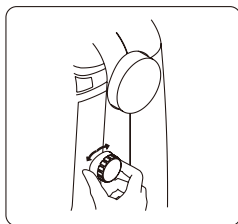

UPOZORNENIE

1. Po nastavení šírky stehu otočte dvakrát až trikrát ručným kolieskom smerom ku sebe a skontrolujte, či sa ihla nedotýka prítlačnej pätky. Pokiaľ sa ihla dotkne prítlačnej pätky, ohne sa alebo sa zlomí.
2. Pokiaľ sa jednotlivé stehy takmer prekrývajú, zväčšite dĺžku stehu, skôr ako budete pokračovať v šití. V opačnom prípade sa ihla ohne alebo zlomí.

Začiatok šitia

1. Raz alebo dvakrát stlačte tlačidlo pre nastavenie polohy ihly a uistite sa, že ihla je zdvihnutá.
2. Zdvihnite prítláčnú pätku.
3. Vložte látku pod prítláčnú pätku. Vytiahnite približne 15 cm (6") hornej aj dolnej nite dozadu pod pätku.
4. Šesťkrát až osemkrát stlačte tlačidlo pre nastavenie polohy ihly a zafixujte tak látku.

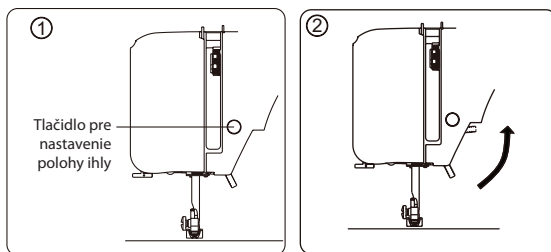

Poznámka: Nestláčajte tlačidlo veľmi rýchlo, v opačnom prípade zaznie varovný signál.

5. Opatrne zošliapnite nožný ovládač a začnite šiť.
6. Keď dáte preč nohu z nožného ovládača, šijací stroj sa zastaví.
7. Zdvihnite prítláčnú pätku, vytiahnite látku spolu s nitami približne 15 cm dozadu a pomocou orezu nite odstrihnite obidve nite pohybovom spredu dozadu.
8. Dôkladne si prezrite steh na látke. Pokiaľ je na vrchnej strane látky vidieť spodnú niť, upravte napätie hornej nite.

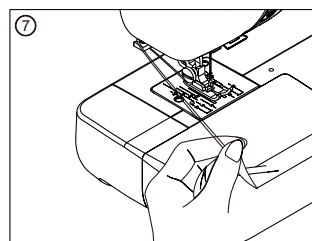
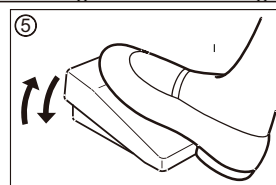
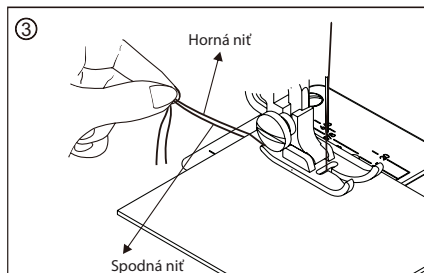

Spätne šitie

Po stlačení páčky pre spätne šitie bude šijací stroj šiť opačne (zúbky podávača budú posúvať látku opačným smerom).



Spätne šitie

Užitočné tipy pre šitie

Nižšie sú opísané rôzne spôsoby, ako pri šití dosiahnuť čo najlepšie výsledky.

Počas šitia sa riadte týmito tipmi.

1. Skúšobné šitie

Ušite niekoľko skúšobných vzorku s rôznou šírkou a dĺžkou stehu. Potom vyberte najvhodnejšiu šírku a dĺžku stehu.

Na odstrižku látky, z ktorej budete šiť, a s niťami, ktoré potom použijete, skontrolujte napätie nite a dĺžku aj šírku stehu. Urobte skúšobné šitie za rovnakých podmienok, ktoré budú platiť pre Vaše šitie. Výsledky sa odlišujú v závislosti od typu šitia a počtu vrstiev látky, ktoré zošívate.

2. Zmena smeru šitia

Keď došijete až do rohu látky, zastavte šijací stroj.

- 1). Stlačením tlačidla pre nastavenie polohy ihly zapichnete ihlu do látky (pod stehovú dosku).
- 2). Zdvihnite prítlačnú pätku a natočte látku požadovaným smerom. Ihla je stále zapichnutá v látke a zabraňuje nechcenému posunutiu látky.
- 3). Spusťte pätku a pokračujte v šití.

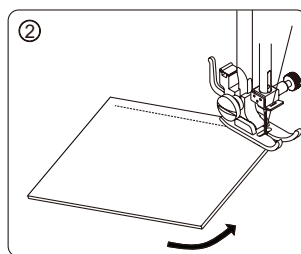
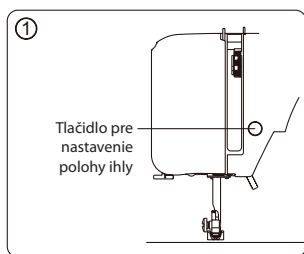

3. Šitie kriviek

- 1). Zastavte šijací stroj a mierne zmeňte smer šitia, aby ste šili okolo krivky.
- 2). Pokiaľ chcete šiť pozdĺž krivky klukatým stehom, nastavte kratšiu dĺžku stehu, získate tak jemnejší steh.

4. Šitie hrubých tkanín

Pokiaľ sa látka nezmesť pod prítlačnú pätku:

Zdvihnite prítlačnú pätku do najvyššej polohy. Vložte látku pod prítlačnú pätku.

5. Šitie elastických tkanín alebo tkanín, kde môže ľahko dôjsť k vynechávaniu stehov

Použite ihlu s guľatou špičkou a nastavte väčšiu dĺžku stehu. Pokiaľ je to potrebné, pridajte pod látku jednu vrstvu podšívky pre lepšie šitie.

6. Šitie tenkých látok alebo hodvábu

Pri šití tenkých látok alebo hodvábu sa môže steh odchyliť od správneho smeru alebo zúbky podávača nemusia látku správne podávať. V takom prípade pridajte pod látku jednu vrstvu podšívky pre lepšie šitie.

7. Šitie pružných látok

Pri šití pružných látok neťahajte za látku. Látku by mali posúvať iba zúbky podávača.

8. Šitie s voľným ramenom

Pri šití rukávov, nohavíc, priekrčnikov atď. použite voľné rameno.

ÚŽITKOVÉ STEHY

Rovný steh

Rovný steh sa používa pre šitie bežných švov. Pre základné šitie máte k dispozícii tri druhy rovného stehu.

Názov stehu	Steh	Číslo stehu	Pritlačná pätká	Šírka stehu (mm)		Dĺžka stehu (mm)	
				Odporúčaná	Nastaviteľný rozsah	Odporúčaná	Nastaviteľný rozsah
Rovný steh	L (ihla vľavo)	01	Univerzálna pätká	0,0	0,0-5,0	2,5	1-4
	M (ihla v strede)	00		2,5	0,0-5,0	2,5	1-4
	R (ihla vpravo)	02		5,0	0,0-5,0	2,5	1-4

Šitie

1. Nastehujte látku alebo zošpendlite k sebe.
2. Vyberte vhodnú pritlačnú pätku a nasadte ju do šijacieho stroja.
3. Zvoľte číslo stehového vzoru. V prípade potreby upravte dĺžku stehu.
4. Začnite šiť.
5. Ukončíte šitie.

Šitie rovných švov

Pri šití sa riadte jedným z očíslovaných vodičok na stehovej doske, dosiahnete tak rovný šev. Čísla označujú vzdialenosť od ihly v jej strednej polohe.

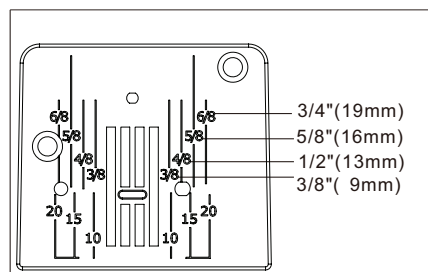

Zmena polohy ihly

Pri rovnom stehu nie je možné nastaviť šírku stehu. Údaje v tabuľke uvedené ako šírka stehu sa vzťahujú na polohu ihly. Pri rovnom stehu môžete nastaviť polohu ihly. V režime nastavenia šírky stehu stlačte tlačidlo alebo a upravte polohu ihly.

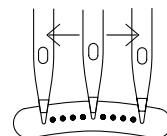



Môžete si vybrať z 11 rôznych polôh ihly

Poznámka: Podrobnejšie informácie o spôsobe nastavenia šírky stehu nájdete na strane 16.

Kľukatý steh / obrubovací steh

Obrubovací steh slúži na zošitie a lemovanie látky v jednom kroku.

Používa sa aj na zošívanie pružných látok.

Názov stehu	Steh	Číslo stehu	Pritlačná päťka	Šírka stehu (mm)		Dĺžka stehu (mm)	
				Odporučená	Nastaviteľný rozsah	Odporučená	Nastaviteľný rozsah
Kľukatý steh		03	Univerzálna päťka	5,0	0,0-5,0	1	0,5-4
Trojité kľukatý steh		08		4,5	1,5-4,5	0,5	0,5-4
Obrubovací steh		05		5,0	1,0-5,0	1	0,5-4

Šitie

1. Zvoľte vhodnú päťku a nasadte ju do šijacieho stroja.
2. Vyberte číslo stehového vzoru. V prípade potreby upravte dĺžku alebo šírku stehu.
3. Začnite šiť.
4. Ukončíte šitie.

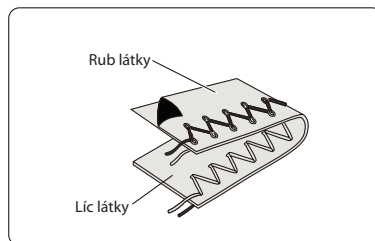

Užitočný tip:

V závislosti od typu nite, látky, stehového vzoru a rýchlosti šitia sa na rubovej strane látky môže objaviť horná niť. Na vrchnej strane látky by však nikdy nemalo byť vidieť spodnú niť. Pokiaľ je na vrchnej strane látky vidieť spodnú niť alebo dochádza k pokrčeniu látky, znížte napätie hornej nite otočením ovládača napätia hornej nite.



Slepý steh

Slepý steh sa používa na olemovanie oblečenia. Je vhodný napríklad na lemovanie nohavíc. Na vrchnej strane látky nie je vidieť.

Názov stehu	Steh	Číslo stehu	Prítlačná päťka	Šírka stehu (mm)		Dĺžka stehu (mm)	
				Odporúčaná	Nastaviteľný rozsah	Odporúčaná	Nastaviteľný rozsah
Slepý steh		04	Univerzálna päťka + päťka pre slepý steh	5,0	1,0-5,0	1	1-4
		04		5,0	2,0-5,0	2,5	2-4

Šitie

- Najskôr upravte nezačistený okraj. Poskladajte látku vrchnou stranou hore podľa obrázka vpravo v závislosti od toho, či sa jedná o ľahkú alebo stredne ťažkú tkaninu. Potom vyhrňte lem smerom hore do požadovanej šírky, zožehlite a prišpendlite.
- Teraz prehnite látku spodnou stranou hore, viď obrázok vpravo.
- Nasadte vodítko pre slepý steh.
 - Povoľte upínaciu skrutku prítlačnej pätky a nasadte vodítko pre slepý steh.
 - Uistite sa, že sa okraj vodítka pre slepý steh nachádza v strede prítlačnej pätky.
 - Dotiahnite upínaciu skrutku prítlačnej pätky.
- Umiestnite látku okrajom preloženého lemu oproti vodítku prítlačnej pätky a potom páčkou spusťte prítlačnú pätku.
- Začnite šiť.
- Ukončite šitie.

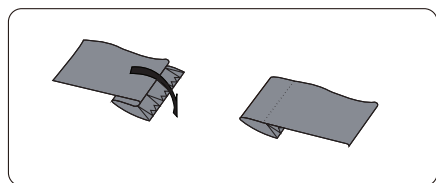
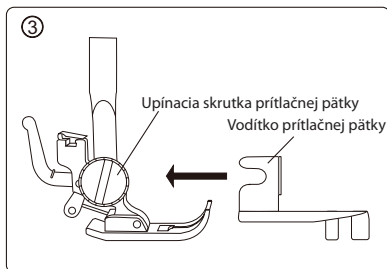
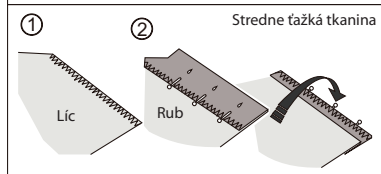
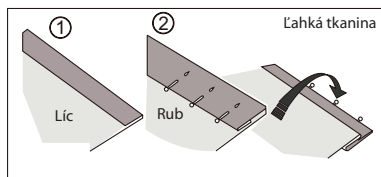

Otočte látku na vrchnú stranu. Stehy na vrchnej strane látky takmer nie sú vidieť.

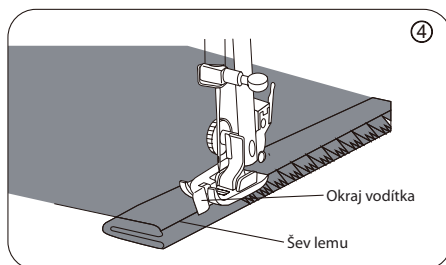

Osadzovanie zipsov

Zipsovú pätku môžete použiť na osadzovanie všetkých druhov zipsov. Pätku umožňuje jednoduché šitie na ľavej alebo pravej strane zipsu.

Názov stehu	Steh	Číslo stehu	Pritlačná pätká	Šírka stehu (mm)		Dĺžka stehu (mm)	
				Odporúčená	Nastaviteľný rozsah	Odporúčená	Nastaviteľný rozsah
Rovný steh		00	Zipsová pätká	2,5	Nie je možné aplikovať	2,5	1-4

Šitie

1. Zvoľte požadovaný steh.
2. Nasadte zipsovú pätku.
Zipsovú pätku môžete nasadiť vpravo alebo vľavo v závislosti od toho, ktorú stranu zipsu chcete šiť. Riadte sa obrázkami vpravo.
3. Začnite šiť.
4. Ukončíte šitie.

Užitočný tip:

Pri vkladaní zipsu pod pätku sa uistite, že sa ihla nedotýka kovovej časti zipsu. V opačnom prípade by sa ihla zlomila alebo by ste sa mohli poraniť.

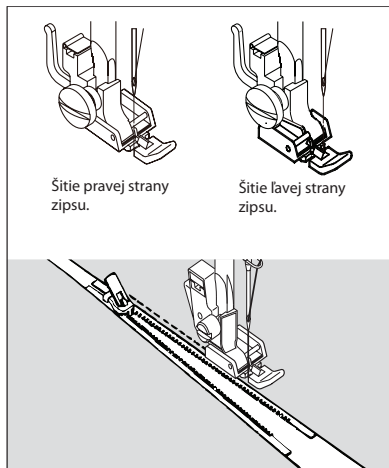

Šitie dutiniek

Zipsovú pätku môžete taktiež použiť na lemovanie dekoračných vankúšikov atď. ozdobnými dutinkami alebo na všívanie šnúrok.

Názov stehu	Steh	Číslo stehu	Pritlačná pätká	Šírka stehu (mm)		Dĺžka stehu (mm)	
				Odporúčená	Nastaviteľný rozsah	Odporúčená	Nastaviteľný rozsah
Rovný steh		00	Zipsová pätká	2,5	Nie je možné aplikovať	2,5	1-4

Šitie

1. Zvoľte požadovaný steh.
2. Nasadte zipsovú pätku.
Nasadte pravú stranu zipsovej pätky do držiaka pätky tak, aby ihla prechádzala otvorom v pravej časti pätky.
3. Začnite šiť.
4. Dokončíte šitie.

Užitočný tip:

Upravte šírku stehu tak, aby ihla prechádzala látkou bližšie k dutinke.

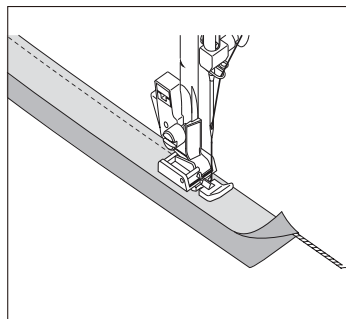

Prišívanie gombíkov

Môžete prišívvať gombíky s 2 alebo 4 dierkami.

Názov stehu	Steh	Číslo stehu	Prítláčná päťka	Šírka stehu (mm)		Dĺžka stehu (mm)	
				Odporúčená	Nastaviteľný rozsah	Odporúčená	Nastaviteľný rozsah
Kľukatý steh		03	Zipsová päťka + kryt podávača	Vzdialenosť medzi dvoma dierkami gombíka	0,0 - 5,0	0	0

Šitie

1. Zapušte podávač.

POZNÁMKA: Po ukončení šitia vráťte podávač do pôvodnej polohy.

2. Medzi prítláčnú päťku a látku vložte gombík.

POZNÁMKA: Pokiaľ prišívate gombík so štyrmi dierkami, prišite najskôr tie dve dierky, ktoré sú bližšie k Vám. Potom posuňte gombík tak, aby sa pod ihlu dostali druhé dve dierky. Postupujte rovnako ako pri šití prvých dvoch dierok.

3. Zvoľte vhodný steh.
4. Otočením ovládača dĺžky stehu na „0“ nastavte požadovanú dĺžku stehu.
5. Upravte šírku stehu; uistite sa, či ihla správne vchádza do ľavej aj pravej dierky gombíka.

POZNÁMKA: Otočením ručného kolieska smerom ku sebe (proti smeru hodinových ručičiek) skontrolujte, či ihla správne vchádza do ľavej aj pravej dierky gombíka.

6. Začnite šiť.
7. Ukončíte šitie.

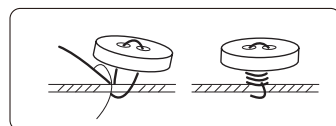
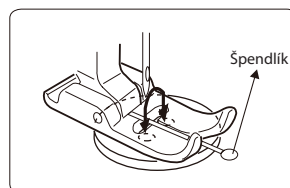
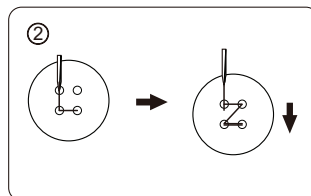
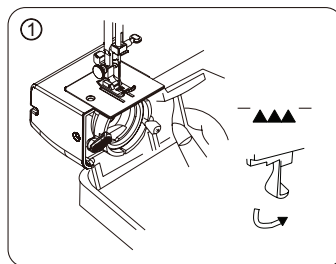

Tipy pre prišívanie gombíkov

1. Zasuňte do stredu prítláčnej pätky špendlík.
2. Po prišití gombíka odstrihnite hornú niť, ponechajte však pri gombíku približne 25 cm nite. Oviňte zvyšok nite okolo nití medzi gombíkom a látkou a poriadne zaviažte. Gombík sa tak neodpára.



Šitie gombíkovej dierky

Vďaka pätku pre gombíkovú dierku už nemusíte obšívvať gombíkové dierky ručne.

Názov stehu	Steh	Číslo stehu	Prítláčna pätko	Šírka stehu (mm)		Dĺžka stehu (mm)	
				Odporúčaná	Nastaviteľný rozsah	Odporúčaná	Nastaviteľný rozsah
Steh pre gombíkovú dierku		b1	Pätko pre gombíkovú dierku	-	-	-	-
		b2		-	-	-	-
		b3		-	-	-	-

Šitie

- Nasadíte pätku pre šitie gombíkovej dierky.
- Začnite šiť.
 - Nastavte ovládač dĺžky stehu na „b1“ a vložte koniec hornej a spodnej nite doľava pod pätku.
 - Spustíte ihlu do počiatočnej polohy. Potom spustíte pätku pre šitie gombíkovej dierky. Ušite požadovanú dĺžku na ľavej strane gombíkovej dierky a zastavte šijací stroj.
 - Nastavte ovládač dĺžky stehu na „b2“, ušite 5 až 7 stehov a zastavte šijací stroj.
 - Nastavte ovládač dĺžky stehu na „b3“, ušite pravú stranu gombíkovej dierky v rovnakej dĺžke, ako je ľavá strana, a zastavte šijací stroj.
 - Nastavte ovládač dĺžky stehu na „b2“, ušite 5 až 7 stehov a zastavte stroj.
 - Zdvihnute prítláčnu pätku, vytiahnite látku, odrežte hornú aj spodnú niť približne 10 cm od gombíkovej dierky a pretiahnite obidva konce nití na spodnú stranu látky.
 - Páratkom prerežte gombíkovú dierku.
- Ukončíte šitie.

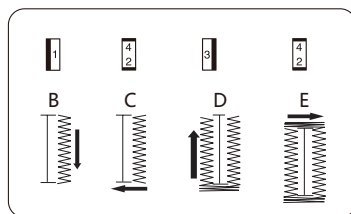
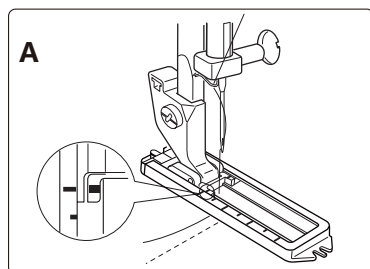
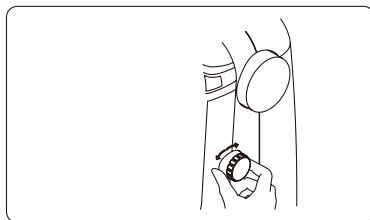

Užitočný tip:

- Šitie gombíkovej dierky si najskôr vyskúšajte na odstrižku látky.
- Pokiaľ je látka slabá, vložte pod ňu podkladový papier.
- Nešite gombíkové dierky na elastických látkach.
- Gombíková dierka bude pevnejšia, pokiaľ ju prešijete niekoľkokrát. Gombíkovú dierku spevní opakované prešitie.

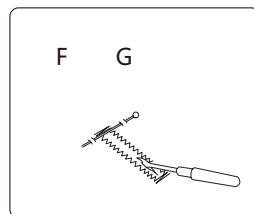

Volný šev

Môžete šiť ľubovoľným smerom, bez toho aby Vás obmedzovali zúbky podávača.

Názov stehu	Steh	Číslo stehu	Prítlačná päťka	Šírka stehu (mm)		Dĺžka stehu (mm)	
				Odporúčená	Nastaviteľný rozsah	Odporúčená	Nastaviteľný rozsah
Rovný šev		00	Univerzálna päťka + kryt podávača	2,5	0,0-5,0	0	0

Šitie

1. Odoberte držiak prítlačnej pätky.
 - a. Zdvihnute prítlačnú päťku.
 - b. Pomocou skrutkovača uvoľníte upínaciu skrutku prítlačnej pätky otáčaním proti smeru hodinových ručičiek. Prítlačná päťka automaticky spadne na stehovú dosku.
 - c. Vyberte držiak prítlačnej pätky spolu so skrutkou a uložte ich do priehradky na príslušenstvo, aby sa nestratili.
2. Zapušte podávač.





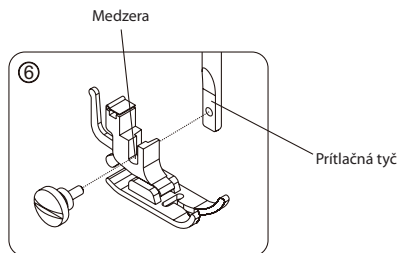
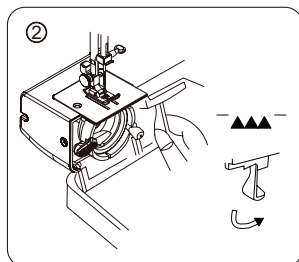
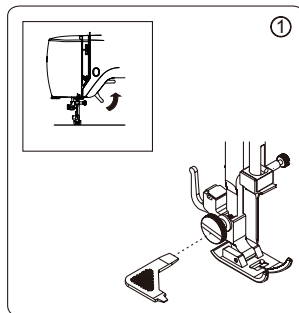













POZNÁMKA: Po ukončení šitia vráťte podávač do pôvodnej polohy.

















3. Vyberte požadovaný šev.
4. Začnite šiť.
5. Ukončíte šitie.
6. Nasadte držiak prítlačnej pätky. Zdvihnute páčku pre zdvihnutie prítlačnej pätky, zasunúť držiak prítlačnej pätky do medzery na prítlačnej tyči a dotiahnite upínaciu skrutku otáčaním v smere hodinových ručičiek.



Dekoratívne stehy

Môžete si vybrať z nasledujúcich dekoratívnych stehov.

Názov stehu	Steh	Číslo stehu	Pritlačná päťka	Šírka stehu (mm)		Dĺžka stehu (mm)	
				Odporučená	Nastaviteľný rozsah	Odporučená	Nastaviteľný rozsah
Dekoratívny steh (úzký)		07	Univerzálna päťka	5,0	2,0 - 5,0	0,5	0,5 - 4
		09		5,0	1,0 - 5,0	0,5	0,5 - 4
		10		5,0	1,0 - 5,0	0,5	0,5 - 4
		11		5,0	1,0 - 5,0	0,5	0,5 - 4
		12		5,0	1,0 - 5,0	0,5	0,5 - 4
		13		5,0	1,0 - 5,0	0,5	0,5 - 4
		14		5,0	3,0 - 5,0	0,5	0,5 - 4
		15		5,0	2,0 - 5,0	0,5	0,5 - 4
		16		5,0	3,0 - 5,0	0,5	0,5 - 4
		17		5,0	3,0 - 5,0	0,5	0,5 - 4
		18		5,0	3,0 - 5,0	0,5	0,5 - 4
		19		5,0	3,0 - 5,0	0,5	0,5 - 4
		20		5,0	1,0 - 5,0	0,5	0,5 - 4
		21		5,0	3,0 - 5,0	0,5	0,5 - 4
		22		5,0	1,0 - 5,0	0,5	0,5 - 4
		23		5,0	1,0 - 5,0	0,5	0,5 - 4
		24		5,0	3,0 - 5,0	0,5	0,5 - 4
		25		5,0	3,0 - 5,0	0,5	0,5 - 4

Název stehu	Steh	Číslo stehu	Prílačná päťka	Šírka stehu (mm)		Dĺžka stehu (mm)	
				Odporučená	Nastaviteľný rozsah	Odporučená	Nastaviteľný rozsah
Dekoratívny steh (výrazný)		26	Univerzálna päťka	5,0	3,0 - 5,0	0,5	0,5 - 4
		27		5,0	3,0 - 5,0	0,5	0,5 - 4
		28		5,0	2,5 - 5,0	0,5	0,5 - 4
		29		5,0	2,5 - 5,0	0,5	0,5 - 4
		30		5,0	3,0 - 5,0	0,5	0,5 - 4
		31		5,0	3,0 - 5,0	0,5	0,5 - 4
		32		5,0	1,0 - 5,0	0,5	0,5 - 4
		33		5,0	1,0 - 5,0	0,5	0,5 - 4
		34		5,0	1,0 - 5,0	0,5	0,5 - 4
		35		5,0	2,5 - 5,0	0,5	0,5 - 4
		36		5,0	3,0 - 5,0	0,5	0,5 - 4
		37		5,0	2,5 - 5,0	0,5	0,5 - 4
		38		5,0	2,5 - 5,0	0,5	0,5 - 4
		39		5,0	3,0 - 5,0	0,5	0,5 - 4
		40		5,0	3,0 - 5,0	0,5	0,5 - 4
		41		5,0	2,5 - 5,0	0,5	0,5 - 4
		42		5,0	3,0 - 5,0	0,5	0,5 - 4

Názov stehu	Steh	Číslo stehu	Prílačná päťka	Šírka stehu (mm)		Dĺžka stehu (mm)	
				Odporučená	Nastaviteľný rozsah	Odporučená	Nastaviteľný rozsah
Dekoratívny steh (výrazný)		43	Univerzálna päťka	5,0	3,0 - 5,0	0,5	0,5 - 4
		44		5,0	2,5 - 5,0	0,5	0,5 - 4
		45		5,0	2,5 - 5,0	0,5	0,5 - 4
		46		5,0	3,0 - 5,0	0,5	0,5 - 4

Šitie

1. Vyberte požadovaný steh.
2. Začnite šiť.
3. Ukončite šitie.

Užitočný tip:

Nešite veľmi rýchlo a upravte napätie hornej a spodnej nite tak, aby horná niť presahovala na spodnú stranu látky.

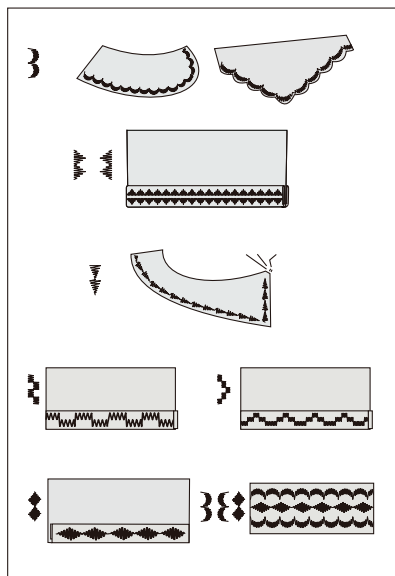
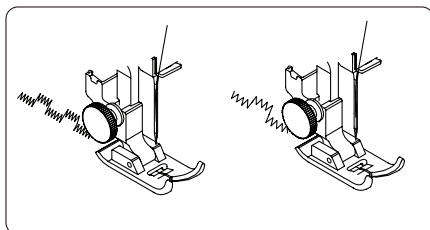

STAROSTLIVOSŤ O ŠIJACÍ STROJ

Vybratie a nasadenie chapača

Vybratie a premazanie chapača.

Zdvihnite ihlu do najvyššej polohy a otvorte kryt chapača.

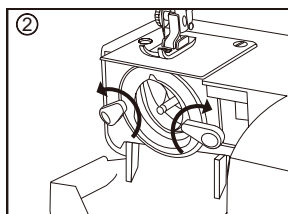
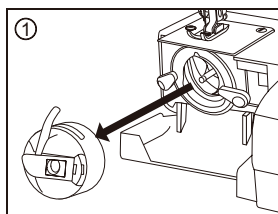

1. Uchopte člnok za zarážku a vyberte ho zo stroja.
2. Odblokujte zaistovacie páčky chapača posunutím do strán.

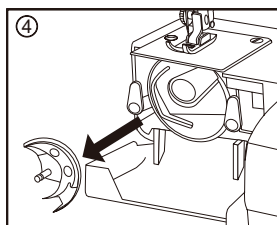
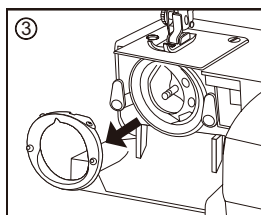

3. Vyberte prítlačný krúžok chapača.
4. Vyberte chapač.

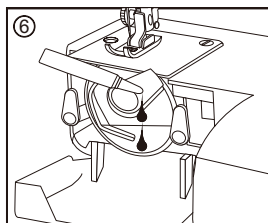
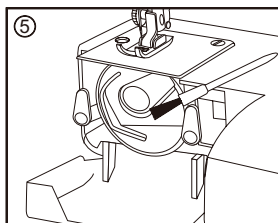

5. Vyčistite všetky časti pomocou kefy a mäkkej, suchej handričky.
6. Handričkou napustenou kvalitným olejom určeným pre šijacie stroje utrite puzdro chapača a samotný chapač.

Poznámka:

1. Použite vždy iba malé množstvo oleja. Nadmerné naolejovanie vedie ku znečisteniu látky.
2. Pokiaľ chcete na stroji šiť po dlhej prevádzkovej pauze, kvapnite na mazacie miesta petrolej namiesto oleja a nechajte jednu minútu pôsobiť.
3. Pokiaľ stroj pracuje 4 až 8 hodín alebo šije nadmerne hlučne, naneste na mazacie miesta 2 až 3 kvapky oleja.

UPOZORNENIE

Pred začatím údržby odpojte šijací stroj od elektrickej siete.

Nasadenie chapača

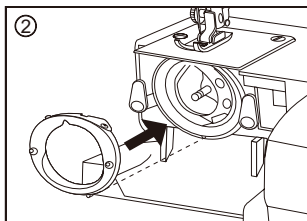
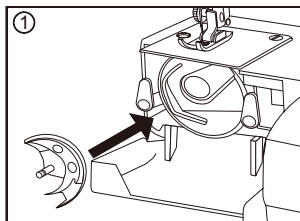

1. Uchopte chapač za stredový kolík a opatrne ho vložte späť do puzdra. Chapač musí spolu s unášačom chapača tvoriť perfektný kruh.
2. Nasadte prítlačný krúžok chapača a uistite sa, že spodný kolík zapadá do drážky.

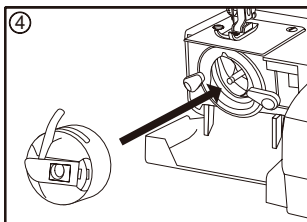
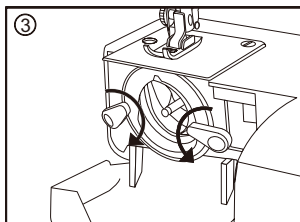

3. Pripevnite prítlačný krúžok pomocou zaistovacích páčok.
4. Vložte člnok.

Čistenie podávača

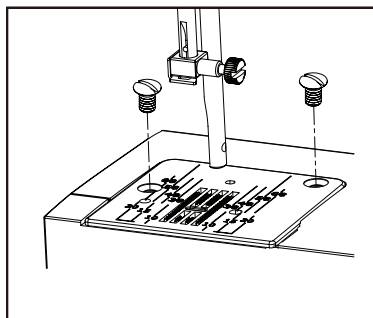

Vyberte ihlu a prítlačnú pätku.
Vyskrutkujte skrutky pripevňujúce
stehovú dosku. Odstráňte stehovú dosku.

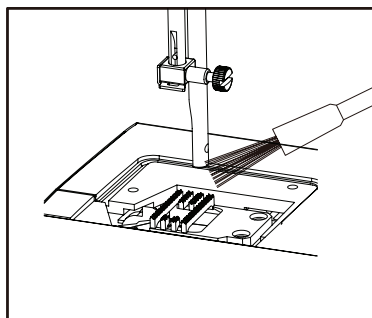

Keľkou odstráňte prach a zvyšky vlákien
zo zúbkov podávača. Nasadte stehovú
dosku na miesto a pripevnite skrutky.

UPOZORNENIE

Pred začatím údržby odpojte šijací stroj od elektrickej siete.

Mazanie tyče ihly

Odstránenie bočného krytu

1. Skrutka bočného krytu
2. Bočný kryt

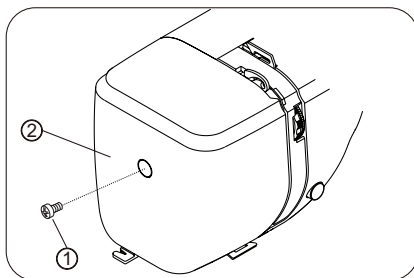

Aplikujte niekoľko kvapiek kvalitného oleja určeného pre šijacie stroje na miesta označené na obrázku šípkami.

Pokiaľ šijací stroj pravidelne používate, mažte tyč ihly dvakrát až trikrát ročne.

Pokiaľ chcete na stroji šiť po dlhej prevádzkovej pauze, kvapnite na mazacie miesta petrolej namiesto oleja a nechajte jednu minútu pôsobiť.

Pred naolejovaním najskôr utrite mazacie body.

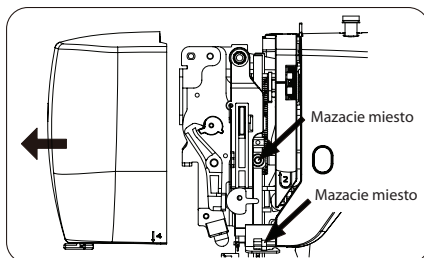

Mazanie ojnice

1. Pomocou skrutkovača uvoľníte skrutku malého horného krytu.
2. Odstráňte malý horný kryt.

Aplikujte niekoľko kvapiek kvalitného oleja určeného pre šijacie stroje na miesto označené na obrázku šípkou.

Pokiaľ šijací stroj pravidelne používate, mažte ojnicu dvakrát až trikrát ročne.

Pokiaľ stroj šije nadmerne hlučne, aplikujte na mazacie miesto niekoľko kvapiek oleja určeného pre šijacie stroje.

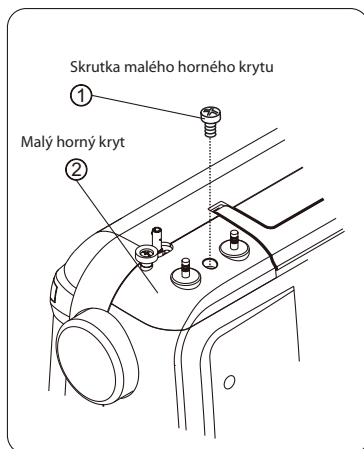
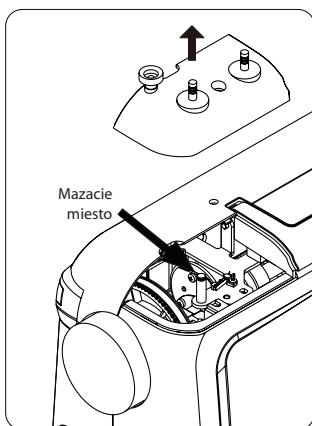

UPOZORNENIE

Pred začatím údržby odpojte šijací stroj od elektrickej siete.

ODSTRAŇOVANIE PROBLÉMOV

Problém	Príčina	Oprava
Horná niť sa trhá.	<ol style="list-style-type: none"> 1. Nesprávne navlečená horná niť. 2. Veľmi silné napätie hornej nite. 3. Tupá alebo ohnutá ihla. 4. Nesprávne nasadená ihla. 5. Pred začiatkom šitia ste nepretiahli konce hornej a dolnej nite dozadu pod prítlačnú pätku. 6. Nevhodná niť. 	<ol style="list-style-type: none"> 1. Opäť navlečte hornú niť. 2. Upravte napätie hornej nite. 3. Vymeňte ihlu. 4. Správne nasadte ihlu. 5. Pretiahnite konce obidvoch nití dozadu pod prítlačnú pätku, pridržte a začnite šiť. 6. Použite vhodnú niť.
Spodná niť sa trhá.	<ol style="list-style-type: none"> 1. Spodná niť nie je správne navlečená do člnka. 2. Na chapači sa nahromadili zvyšky vlákien. 3. Cievka je poškodená a nemôže sa plynulo otáčať. 	<ol style="list-style-type: none"> 1. Opäť navlečte spodnú niť. 2. Vyčistite chapač. 3. Vymeňte cievku.
Ihla sa láme.	<ol style="list-style-type: none"> 1. Nesprávne nasadená ihla. 2. Tupá alebo ohnutá ihla. 3. Uvoľnená upínacia skrutka svorky ihly. 4. Veľmi silné napätie hornej nite. 5. Veľmi tenká ihla. 	<ol style="list-style-type: none"> 1. Správne nasadte ihlu. 2. Vymeňte ihlu. 3. Dotiahnite upínaciu skrutku svorky ihly. 4. Upravte napätie hornej nite. 5. Použite vhodnú ihlu.
Vynechávanie stehov.	<ol style="list-style-type: none"> 1. Nesprávne nasadená ihla. 2. Tupá alebo ohnutá ihla. 3. Ihla a/alebo niť nie je vhodná pre danú látku. 4. Nesprávne navlečená horná niť. 5. Nevhodná ihla. 	<ol style="list-style-type: none"> 1. Správne nasadte ihlu. 2. Vymeňte ihlu. 3. Použite vhodnú ihlu a/alebo niť. 4. Opäť navlečte hornú niť. 5. Použite vhodnú ihlu.
Krepovaný šev.	<ol style="list-style-type: none"> 1. Veľmi silné napätie hornej nite. 2. Nesprávne navlečená horná niť. 3. Veľmi hrubá horná niť pre danú látku. 	<ol style="list-style-type: none"> 1. Upravte napätie hornej nite. 2. Opäť navlečte hornú niť. 3. Použite vhodnú niť.
Podávanie nie je plynulé.	<ol style="list-style-type: none"> 1. Zúbky podávača sú upchaté niťami. 2. Niť sa zasekla. 	<ol style="list-style-type: none"> 1. Vyčistite podávač. 2. Vyčistite chapač.
Šijací stroj nešije.	<ol style="list-style-type: none"> 1. Prívodný kábel nie je správne pripojený. 2. Chápač je zablokovaný niťami. 3. Po navíjaní spodnej nite ste nevrátili navíjač cievky do pôvodnej polohy. 	<ol style="list-style-type: none"> 1. Skontrolujte pripojenie prívodného kábla. 2. Vyčistite chapač. 3. Zatlačte navíjač cievky do pôvodnej polohy.
Zaseknutie nite.	<ol style="list-style-type: none"> 1. Pred šitím ste nespustili prítlačnú pätku. 2. Nesprávne navlečená horná niť. 3. Nesprávne navlečená spodná niť. 	<ol style="list-style-type: none"> 1. Pomocou páčky spusťte prítlačnú pätku. 2. Opäť navlečte hornú niť. 3. Opäť navlečte spodnú niť.

ZÁRUČNÉ PODMIENKY

Záruka na tento spotrebič predstavuje 24 mesiacov od dátumu zakúpenia. Nárok na záruku je možné uplatniť len po predložení originálu dokladu o zakúpení výrobku (paragón, faktúra) s typovým označením výrobku, dátumom predaja a čitateľnou pečiatkou predajcu. Záruka zahŕňa výmenu alebo opravu častí spotrebiča, ktoré sa poškodia z dôvodu porúch vo výrobe spotrebiča. Po uplynutí záručnej doby bude spotrebič opravený za poplatok. Výrobca nezodpovedá za poškodenia alebo úrazy osôb, zvierat z dôvodu nesprávneho použitia spotrebiča a nedodržania pokynov v návode na obsluhu. Výrobok je určený výhradne ako domáci spotrebič pre použitie v domácnosti. Zmluvná záruka je 6 mesiacov, ak je kupujúci podnikateľ - fyzická osoba a spotrebič kupuje pre podnikateľskú činnosť alebo komerčné využitie. Záruka sa znižuje podľa občianskeho zákonníka na 6 mesiacov pre: žiarovky, batérie, kremíkové a halogénové trubice.

Záruka sa nevzťahuje na

- akékoľvek mechanické poškodenie výrobku alebo jeho časti
- na chyby spôsobené nevhodným zaobchádzaním alebo umiestnením.
- ak je zariadenie obsluhované v rozpore s návodom, prípadne zásahom neoprávnenej osoby.
- nesprávne používaný, skladovaný alebo prenášaný.
- na záruku 24 mesiacov sa nevzťahujú opravy, napríklad: výmena žiarovky, trubice, čistenie a odváňovanie kávovarov, žehličiek, zvlhčovačov, atď. Tu bude účtované servisom za zmluvnú cenu.
- ak nebude pri kontrole zariadenia zistená žiadna porucha alebo nebudú splnené záručné podmienky, uhradí režijné náklady spojené s kontrolou alebo opravou výrobku kupujúci.
- zákazník stráca záruku pri používaní výrobkov na profesionálnej alebo inej zárobkovej činnosti v prevádzkach.
- porucha bola spôsobená vonkajšími a živelnými podmienkami (napr. poruchami v elektrickej sieti alebo bytovej inštalácii).
- záruka sa netýka poškodenia vonkajšieho vzhľadu alebo iných, ktoré nebránia štandardnej obsluhu.

Ak tovar pri uplatňovaní poruchy zo strany spotrebiteľa bude zasielaný poštou alebo prepravnou službou, musí byť zabalený v obale vhodnom pre prepravu tak, aby sa zabránilo poškodeniu výrobku.

Zodpovedný zástupca za servis pre SR

ČERTES SK, s.r.o.

Pažite č. 42

010 09 Žilina

tel./fax: +421 41 5680 171, 5680 173

mobil: +421 905 259213

+421 907 241912

Pracovná doba Po-Pia. 9:00 - 15:00

e-mail: certes.sk@gmail.com

certes@eslovakia.sk



Záručný list

Tento oddiel vyplňte prosím paličkovým písmom a priložte k výrobku.

Odosielateľ:

Priezvisko/meno:

Štát/PSČ/obec/ulica:

Telefónne číslo:

Číslo/označenie (tovaru) položky:

Dátum/miesto predaja:

Popis poruchy:

.....

Dátum/podpis:

Záruka sa nevzťahuje.

Zašlite prosím neopravený výrobok za cenu poštovného späť.

Informujte ma, koľko bud' predstavovať náklady. Opravte výrobok za úhradu.

Informácie o likvidácii opotrebovaného elektrického zariadenia (súkromné domácnosti)

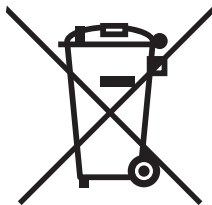

Tento symbol na produktoch a/alebo na priložených dokumentoch znamená, že sa pri likvidácii nesmú elektrické a elektronické zariadenia miešať so všeobecným domácim odpadom.

V záujme správneho obhospodarovania, obnovy a recyklácie odvezte, prosím, tieto produkty na určené zberné miesta, kde budú prijaté bez poplatku. V niektorých krajinách je možné tieto produkty vrátiť priamo miestnemu maloobchodu v prípade, ak si objednáte podobný nový výrobok. Správna likvidácia týchto produktov pomôže ušetriť hodnotné zdroje a zabrániť možným negatívnym vplyvom na ľudské zdravie a prostredie, ktoré môžu inak vzniknúť v dôsledku nesprávneho zaobchádzania s odpadom. Bližšie informácie o najbližšom zbernom mieste získate na miestnom úrade.

V prípade nesprávnej likvidácie odpadu môžu byť uplatnené pokuty v súlade s platnou legislatívou.

Pre právnické osoby v Európskej únii

Ak potrebujete zlikvidovať opotrebované elektrické a elektronické zariadenia, bližšie informácie získate od svojho miestneho predajcu alebo dodávateľa.

Informácie o likvidácii v krajinách mimo Európskej únie

Tento symbol je platný len v Európskej únii. Ak si želáte zlikvidovať toto zariadenie, obráťte sa na miestny úrad alebo predajcu a poinformujte sa o správnom spôsobe likvidácie tohto typu odpadu.

Dovozca:

PRIVEST s.r.o.

Na Zlatnici 301/2

Praha 4, PSČ 147 00

www: www.privest.cz

Email: info@privest.cz

Telefón: (+420) 241 410 819

SPIS TREŚCI

1. WAŻNE WSKAZÓWKI DOTYCZĄCE BEZPIECZEŃSTWA

Zapoznanie z maszyną do szycia.....	5
Opis maszyny do szycia	5
Główne części	5
Igła i stopka dociskowa	5
Akcesoria	6
Regulacja maszyny do szycia	6
Przewód zasilania /sterownik nożny	6
Przełącznik zasilania/oświetlenia	6
Szycie z wolnym ramieniem	7
Dźwignia do podnoszenia pięty dociskowej	7
Przycisk do szycia wstecznego	7
Regulator długości ściegu	7
Przycisk do ustawiania pozycji igły	7
Uruchomienie podajnika	8
Prowadnica szwu na płytce ściegowej	8
Wyciąganie kołków nici	8
Nawijanie szpuli	8
Wijmowanie pudełka szpuli	9
Nawlekanie dolnej nici	9
Wymiana stopki dociskowej	9
Nawlekanie górnej nici	10
Prosta igła	10
Podwójna igła	10
Używanie automatycznego nawlekacza igły	10
Wyciąganie dolnej nici	11
Regulacja napięcia górnej nici	11
Tabela igieł, nici i materiałów	12
Wymiana igły	12
Funkcje panelu sterowania	13
Wybór wzoru ściegu	13
Ustawianie szerokości ściegu	13
Ustawienie szycia igłą podwójną	13
Komunikaty błędów	14

2. PODSTAWY SZYCIA

Szycie	15
Zwykłe szycie w poszczególnych krokach	15
Wybór ściegu	15
Przykład	16
Początek szycia	17
Szycie wsteczne	17
Użyteczne rady dot. szycia	18

3. ŚCIEGI UŻYTKOWE

Równy ścieg	19
Szycie	19
Szycie równych szwów	19
Zmiana pozycji igły	19
Ścieg zygzakowaty / ścieg overlokowy	20
Ścieg ślepy	21
Wszywanie zamków	22
Szycie rurek	22
Przyszywanie guzików	23
Szycie dziurki na guzik	24
Szew luźny	25
Ściegi dekoracyjne	26

4. KONSERWACJA MASZYN DO SZYCIA

Wijmowanie i wkładanie chwytaka	29
Wijmowanie i smarowanie chwytaka	29
Nakładanie chwytaka	30
Czyszczenie podajnika	30
Smarowanie igielnicy	31
Usunięcie bocznej pokrywy	31
Smarowanie korbowodu	31

5. ROZWIĄZYWANIE PROBLEMÓW

WAŻNE WSKAZÓWKI DOTYCZĄCE BEZPIECZEŃSTWA

Podczas używania urządzenia elektrycznego zawsze należy dotrzymywać podstawowych środków bezpieczeństwa łącznie z poniższymi. Przed pierwszym użyciem maszyny do szycia przeczytaj najpierw wszystkie wskazówki podane w niniejszej instrukcji.

NIEBEZPIECZEŃSTWO - Zmniejszenie ryzyka porażenia prądem elektrycznym:

1. Maszyna do szycia nie może być używana do zabawy. Jeśli maszyny do szycia używają dzieci lub poruszają się w jej pobliżu, dopilnuj, aby się nią nie bawiły.
2. Tego urządzenia mogą używać dzieci powyżej 8 roku życia oraz osoby o obniżonych zdolnościach fizycznych, czuciowych lub umysłowych oraz o niedostatecznym doświadczeniu i wiedzy tylko wtedy, gdy znajdują się pod nadzorem osoby odpowiedzialnej lub jeśli zostały zapoznane z odpowiednim i bezpiecznym korzystaniem z urządzenia i rozumieją ewentualne ryzyko z tym związane. Dzieci nie mogą bawić się urządzeniem. Dzieci mogą wykonywać czyszczenie i konserwację urządzenia jedynie pod nadzorem osoby odpowiedzialnej.
3. Używaj tej maszyny do szycia jedynie do określonego w niniejszej instrukcji obsługi celu. Używaj jedynie akcesoriów polecanych przez producenta, jak opisano w niniejszej instrukcji obsługi.
4. Nigdy nie używaj maszyny do szycia, jeśli ma uszkodzony przewód zasilania lub wtyczkę, nie działa właściwie, spadła na podłogę lub do wody lub wykazuje inne oznaki uszkodzenia. Zanieś maszynę do szycia do najbliższego autoryzowanego serwisu, który wykona kontrolę, naprawę i elektryczną lub mechaniczną regulację maszyny do szycia.
5. Nigdy nie używaj maszyny do szycia, jeśli ma zablokowane otwory wentylacyjne. Utrzymuj otwory wentylacyjne maszyny do szycia i sterownika nożnego bez kurzu, resztek nici i materiałów oraz innych zanieczyszczeń.
6. Uważaj, aby do otworów w maszynie nie spadły żadne przedmioty. Nie umieszczaj żadnych przedmiotów w tych otworach.
7. Nie używaj maszyny do szycia na zewnątrz.
8. Nie używaj maszyny do szycia w miejscach, gdzie pracuje się z produktami w aerozolu (sprejami) i tlenem.
9. Jeśli chcesz wyłączyć maszynę do szycia, przełącz przełącznik zasilania/oświetlenia do pozycji „0” i wyciągnij wtyczkę przewodu zasilania z gniazdka.
10. Nie wyłączaj maszyny do szycia z sieci elektrycznej ciągnąc za kabel. Zawsze ciągnij za wtyczkę.
11. Trzymaj palce w bezpiecznej odległości od wszystkich ruchomych części. Zwróć szczególną uwagę na igłę maszyny do szycia.
12. Nigdy nie szuj z uszkodzoną płytką ścięgową, ponieważ mogłoby dojść do złamania igły.
13. Nie używaj wykrzywionych igieł.
14. Podczas szycia nie ciągnij za materiał ani nie wciskaj go pod piętke. Mogłoby dojść do złamania igły.

15. Przed rozpoczęciem pracy w obszarze igły, takiej jak na przykład wymiana igły, nawleczenie igły, nawijanie szpuli lub wymiana stopki dociskowej, zawsze najpierw wyłącz maszynę do szycia przełączając przełącznik zasilania/oświetlenia do pozycji „0”.
16. Przed demontażem pokryw, smarowaniem lub wykonywaniem jakichkolwiek innych prac serwisowych podanych w instrukcji obsługi zawsze najpierw odłącz maszynę do szycia od sieci elektrycznej.
17. Z powodów bezpieczeństwa dotrzyj następujących wskazówek
 - Jeśli zostawiasz maszynę do szycia bez nadzoru, wyłącz ją lub wyciągnij wtyczkę przewodu zasilania z gniazdka;
 - przed rozpoczęciem konserwacji odłącz maszynę do szycia od sieci elektrycznej.

OSTRZEŻENIE - Ruchome części - Przed wykonywaniem prac serwisowych zawsze najpierw wyłącz maszynę do szycia. Zapobiegiesz dzięki temu ewentualnym zranieniom. Bezpośrednio przed szyciem zamknij pokrywę.

ZACHOWAJ NINIEJSZĄ INSTRUKCJĘ OBSŁUGI W BEZPIECZNYM MIEJSCU

Produkt jest przeznaczony do użytku domowego itd.

Urządzenie odpowiada Dyrektywie Parlamentu Europejskiego i Rady 2014/30/UE o kompatybilności elektromagnetycznej.



Stare urządzenie musi zostać bezpiecznie zlikwidowane zgodnie z narodową legislacją dotyczącą urządzeń elektrycznych i elektronicznych. W razie wątpliwości zwróć się do sprzedawcy.

ZAPOZNANIE Z MASZYNĄ DO SZYCIA

Opis maszyny do szycia

Główne części

1. Wysuwany stolik (przegródka na akcesoria)
2. Obcinacz nici
3. Pokrywa boczna
4. Wyświetlacz LED
5. Kontrolka szerokości ściegu LED
6. Kontrolka wzoru LED
7. Kontrolka szycia dwuigłowego LED
8. Przycisk zwiększania ustawianej wartości
9. Przycisk zmniejszania ustawianej wartości
10. Przycisk wyboru trybu
11. Regulator napięcia górnej nici
12. Przycisk szycia wstecznego
13. Przycisk do regulacji pozycji igły
14. Dolna prowadnica nici
15. Kołek nawijacza szpuli
16. Kołki nici
17. Prowadnica nici do nawijania
18. Górna prowadnica nici
19. Uchwyt
20. Dźwignia do podnoszenia stopki dociskowej
21. Gniazdo do podłączenia przewodu zasilania
22. Przełącznik zasilania/oświetlenia
23. Sterownik długości ściegu
24. Pokrętko ręczne

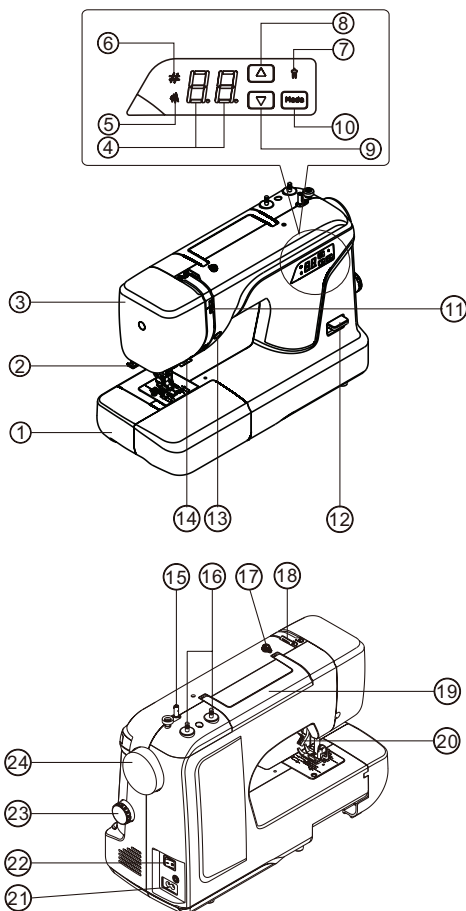

Igła i stopka dociskowa

25. Igła
26. Prowadnica na zacisku igły
27. Śruba mocująca igłę
28. Uchwyt stopki dociskowej
29. Śróbka stopki dociskowej
30. Stopka dociskowa
31. Płytkę ściegową
32. Podajnik
33. Automatyczny nawlekcacz nici

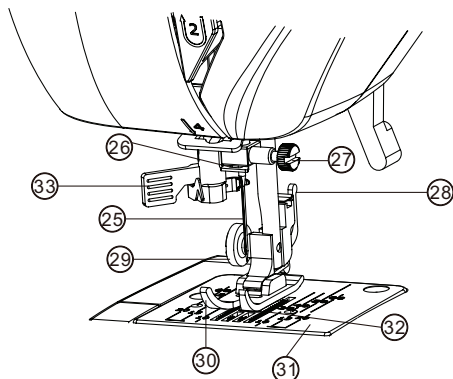

Akcesoria

1. Szpule (3 ks)
2. Igły (3 ks) i igła podwójna
3. Multifunkcyjny śrubokręt
4. Przecinak/szczotka
5. Stopka do szycia dziurki na guziki
6. Prowadnica stopki dociskowej
7. Stopka do zamków

Stopka, która zamontowana jest w maszynie do szycia, to stopka uniwersalna, której używa się do większości ściegów.

Regulacja maszyny do szycia

Przed pierwszym użyciem maszyny do szycia wytrzyj z miejsca wokół igły nadmiar oleju.

Przewód zasilania /sterownik nożny

Upewnij się, że maszyna do szycia jest wyłączona (przełącznik znajduje się w pozycji „O”), a następnie wsuń konektor przewodu zasilania do gniazdka w maszynie (1) a wtyczkę przewodu zasilania do gniazdka (2). Podłącz do maszyny sterownik nożny (3).

WSKAZÓWKA: Po odłączeniu sterownika nożnego maszyna nie będzie szyla.

OSTRZEŻENIE

Po zakończeniu szycia zawsze odłączaj maszynę od sieci elektrycznej, wyciągając wtyczkę przewodu zasilania z gniazdka.

Przełącznik zasilania/oświetlenia

Maszyna do szycia nie będzie działać, jeśli nie przełączysz przełącznika zasilania/oświetlenia do pozycji „ON”. Przełącznik ten steruje zasilaniem i oświetleniem.

Przed konserwacją maszyny do szycia, wymianą igły itd. należy najpierw odłączyć maszynę od sieci elektrycznej.

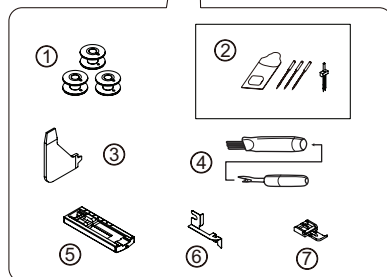
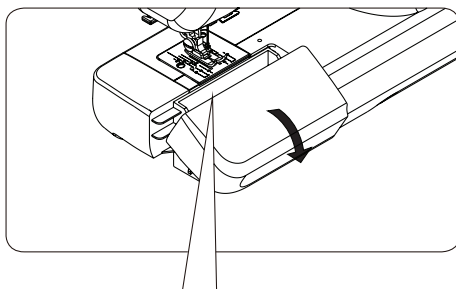

Ustaw przełącznik zasilania/oświetlenia na „wyłączone”

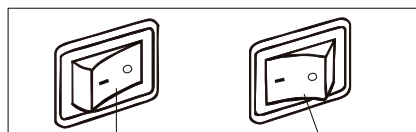
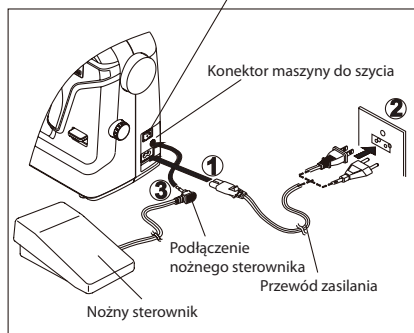

Wyłączony przełącznik zasilania/oświetlenia



Włączony przełącznik zasilania/oświetlenia

Szycie z wolnym ramieniem

Maszyny do szycia można używać z dołączonym wysuwającym stolikiem lub szyc z wolnym ramieniem.

Dołączony wysuwany stolik zwiększa miejsce pracy a na maszynie szyje się równie wygodnie jak na modelach wstawianych do stołu lub szafy.

Jeśli chcesz usunąć wstawiany stolik, złap go mocno obiema rękami i wyciągnij w lewo, zob. rysunek. Jeśli chcesz znów szyc z wysuwającym stolikiem, wsuń go znów na miejsce, dopóki nie usłyszysz kliknięcia. Wolne ramię ułatwia szycie ubrań dziecięcych, mankietów, spodni i innych trudno dostępnych miejsc.

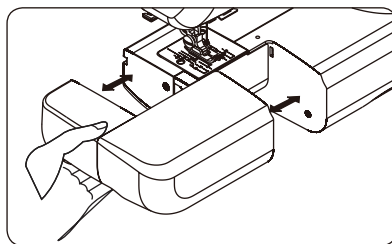

Dźwignia do podnoszenia pięty dociskowej

Pięta dociskowa może się znajdować w trzech pozycjach.

1. Uruchom piętę dociskową, gdy chcesz szyc.
2. Podnieś piętę dociskową do pozycji środkowej, gdy chcesz pod nią włożyć materiał lub go wyjąć.
3. Podnieś piętę dociskową do najwyższej pozycji, jeśli chcesz wymienić piętę dociskową lub wyjąć grubość materiału.

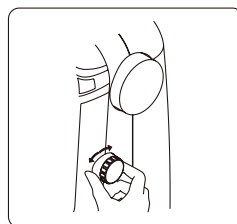
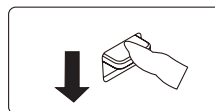
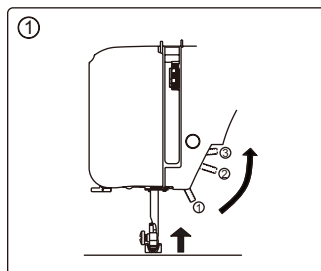

Przycisk do szycia wstecznego

Po naciśnięciu i przytrzymaniu tego przycisku ząbki podajnika poruszają się w odwrotnym kierunku a materiał porusza się w kierunku do ciebie. Funkcja ta służy do zszywania. Po zwolnieniu przycisku materiał znów przesuwa się w kierunku od ciebie a maszyna szyje do przodu.

Regulator długości ściegu

1. Obracając ten sterownik ustawisz pożądaną długość ściegu. (Długość ściegu możesz ustawić w zakresie od 0 do 4 mm.)
2. Obracając ten sterownik do pozycji „b1”, „b2” lub „b3” ustawisz pożądaną krok przy szyciu dziurki na guzik.

Przycisk do ustawiania pozycji igły

Naciskając przycisk podniesiesz lub opuścisz igłę. Dwukrotnie naciskając ten przycisk uszyciesz jeden ścieg.

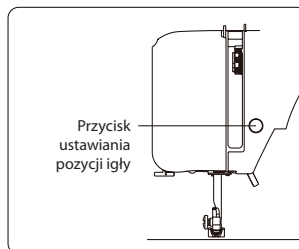

Uruchomienie podajnika

1. Podajnik uruchomisz naciskając dźwignię do dołu i przesuwając zgodnie z kierunkiem strzałki, zob. rysunek.
 2. Jeśli chcesz ustawić podajnik w pozycji wyjściowej, naciśnij dźwignię do dołu i przesuń zgodnie z kierunkiem strzałki, zob. rysunek.
- * **Prz zwykłym szyciu podajnik musi być zawsze w pozycji wyjściowej.**
 - * **Jeśli chcesz pracować z uruchomionym podajnikiem, upewnij się, że regulator długości ściegu jest ustawiony na „0”.**

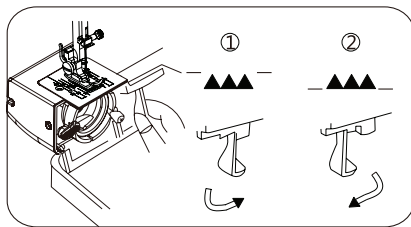

Prowadnica szwu na płycie ściegowej

Numery na płycie ściegowej oznaczają odległość między środkową pozycją igły a linią na płycie. Numery w przedniej części oznaczają odległość w milimetrach. Numery w tylnej części oznaczają odległość w calach

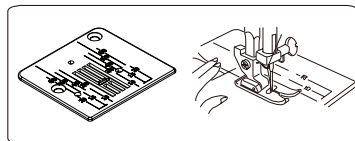

Wyciąganie kołków nici

Na kołki nici nakłada się szpulę nici, którymi się szyje. Wyciągnij kołki nici i załóż na niego szpulę nici. Gdy skończysz szyc, zabierz szpulę nici i wsuń kołki nici z powrotem na miejsce.

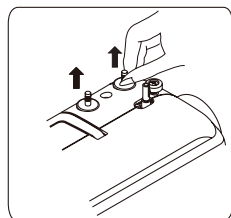

Nawijanie szpuli

1. Nałóż szpulę nici na lewy kołek nici. Wyciągnij nić ze szpuli i prowadź ją wokół prowadnicy nici w celu nawijania jej, zob. rysunek. Wsuń koniec nici do otworu w szpuli, którą chcesz nawinąć, zob. rysunek
2. Dociśnij kołek nawijaka szpuli do lewej. Załóż szpulę na kołek tak, aby koniec nici wychodził z górnej części szpuli. Dociśnij kołek nawijaka szpuli razem ze szpulą do prawej tak, aby wskoczył na miejsce. Przytrzymaj koniec nici.
3. Naciśnij sterownik nożny. Nić zacznie nawijać się na szpulę. Zanim szpula będzie całkiem nawinięta, nawijanie zatrzyma się automatycznie. Dociśnij kołek nawijaka szpuli do lewej, wyjmij szpulę i odetnij nić.

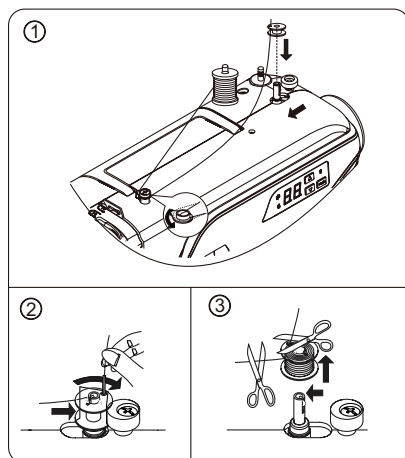

WSKAZÓWKA: Podczas nawijania szpuli na wyświetlaczu pojawi się „JL”. Jeśli podczas nawijania naciśniesz jakikolwiek przycisk, zabrzmi sygnał dźwiękowy a przycisk nie zareaguje.

Wymywanie pudełka szpuli

1. Usuń wymowany stolik, podnieś igłę do najwyższej pozycji, obracając pokrętło ręczne w kierunku do siebie a następnie otwórz pokrywę chwytaka wahadłowego.
2. Złap pudełko za ogranicznik i wyjmij je.
3. Wkładając pudełko do chwytaka uważaj, aby pudełko włożyć odpowiednio na kołek chwytaka. Trzymaj pudełko za ogranicznik, z pudełka nie wypadnie dzięki temu szpula z dolną nicią. Pudełko musi „wskoczyć” na miejsce z kliknięciem.

OSTRZEŻENIE

Przed obsługą pudełka szpuli, odłącz maszynę do szycia od sieci elektrycznej.

PL

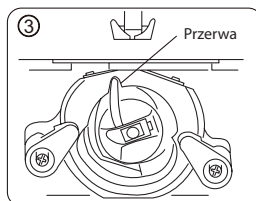
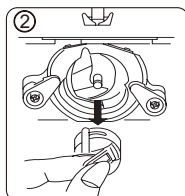
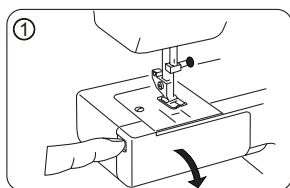

Nawlekanie dolnej nici

1. Włóż nawiniętą szpulę do pudełka. Upewnij się, że nić odwijają się w kierunku zgodnym ze strzałką, czyli w kierunku wskazówek zegara.
2. Pociągnij nić do rowka w pudełku.
3. Teraz ciągnij nić pod sprężynę napinającą i do oczka podawczego.

WSKAZÓWKA: Wyciągnij z pudełka około 10 cm (4 cale) nici. Nić powinna się odwijać ze szpuli w kierunku wskazówek zegara.

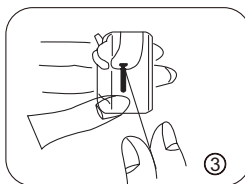

Wymiana stopki dociskowej

1. Obróć pokrętłem ręcznym w kierunku do siebie i podnieś igłę do najwyższego poziomu. Podnieś stopkę dociskową.
2. Naciśnij dźwignię na tylnej stronie uchwytu stopki dociskowej. Stopka dociskowa się poluzuje z uchwytu.
3. Umieść pożądaną stopkę na płytce ściegowej tak, aby kołek na stopce znajdował się bezpośrednio pod rowkiem uchwytu. Uruchom uchwyt stopki dociskowej i umocuj stopkę. Stopka musi kliknąć, gdy wejdzie do rowka uchwytu.

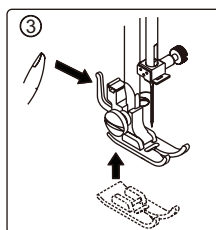
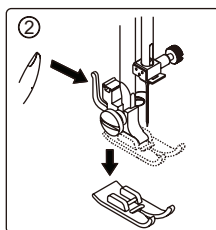
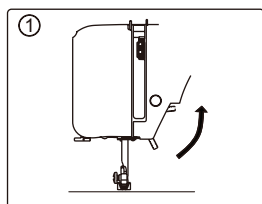

Nawlekanie górnej nici

Prosta igła

Obracając pokrętkę ręczną w kierunku do siebie, podnieś dźwignię nici do najwyższego poziomu. Podnieś stopkę dociskową.

Założ szpulę nici na kołek nici tak, jak to pokazano na rysunku.

Niść musi się odwijać z tylnej strony szpuli.

1. Wsuń nić do otworu górnej prowadnicy nici.
2. Prowadź nić do dołu przez urządzenie napinające i regulator napięcia a następnie wyciągnij ją do góry.
3. Wsuń nić do dźwigni nici z prawej do lewej strony.
4. Prowadź nić do dołu, do dolnej prowadnicy nici.
5. Kontynuuj prowadzenie nici do dołu. Wsuń nić do prowadnicy na zacisku igły.
6. Przewlec nić igłą z przodu do tyłu.

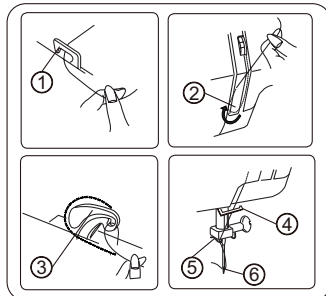
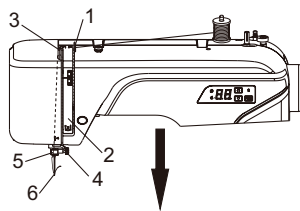

WSKAZÓWKA: Ułatwisz sobie nawleczenie igły, gdy odetniesz koniec nici ostrymi nożycami.

Podwójna igła

Postępowanie przy nawlekanu igły podwójnej:

1. Nawlecz lewą igłę tak samo jak prostą igłę sposobem opisanym w krokach 1 do 4. Następnie przeciągnij nić sprężyną w dolnej prowadnicy nici zgodnie z punktem 5 na rysunku po prawej. Wsuń nić do prowadnicy na uchu igły i przewlec ją uchem lewej igły od przodu do tyłu.
2. Nawlecz prawą igłę tak samo jak prostą igłę sposobem opisanym w krokach 1 do 7.

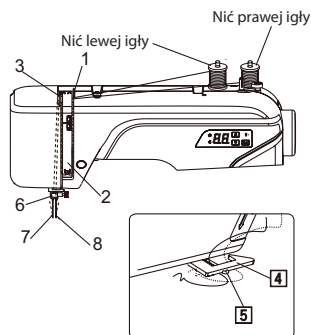

OSTRZEŻENIE

Najpierw nawlecz lewą igłę a następnie prawą igłę. Nałóż szpulę nici na kołek nici. Nić lewej igły musi się odwijać ze szpuli odwrotnie do ruchu wskazówek zegara, nić prawej igły odwrotnie, odwija się zgodnie z ruchem wskazówek zegara.

Używanie automatycznego nawlekcza igły

Otocz ręcznym pokrętkiem w kierunku do siebie i podnieś igłę do najwyższego poziomu.

1. Wsuń nić do prowadnicy jak na rys.
2. Przesuń dźwignię do dołu i przytrzymaj koniec nici.
3. Otocz dźwignię do tyłu za maszynę.
4. Przewlec nić wokół haczyka i wyciągnij ją do góry.
5. Przesuń dźwignię na miejsce. Igła automatycznie się nawlecze.
6. Zwolnij dźwignię i wyciągnij nić do siebie.

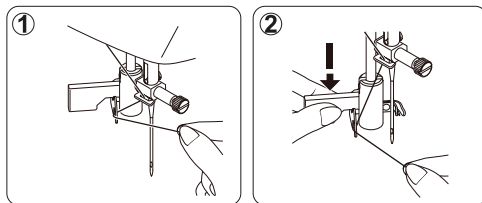

WSKAZÓWKA: Jeśli chcesz nawlec igłę za pomocą automatycznego nawlekcza, maszyna powinna być ustawiona na równy ściąg.

Automatyczny nawlekcza igły może być używany jedynie ze zwykłą stopką. Za pomocą automatycznego nawlekcza nie można nawlekać igły podwójnej.

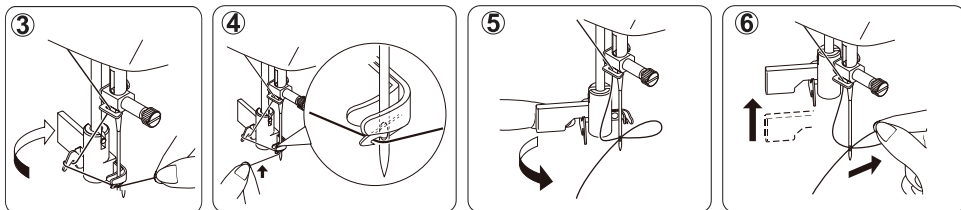

PL

Wyciąganie dolnej nici

1. Podnieś stopkę dociskową i lewą ręką lekko przytrzymaj koniec górnej nici.
2. Prawą ręką dwukrotnie naciśnij przycisk ustawiania położenia igły. Lekko pociągnij za koniec górnej nici i wyciągnij w ten sposób pętlę dolnej nici.
3. Wyciągnij około 15 cm (6") obydwu nici i prowadź je do tyłu pod stopkę.

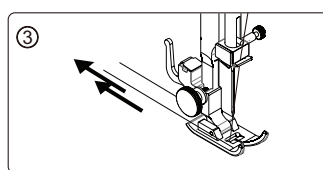
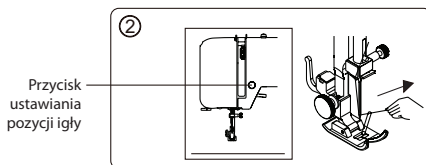
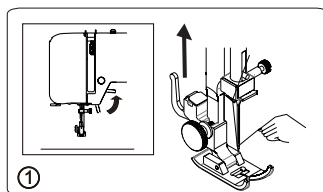

Regulacja napięcia górnej nici

1. Górna i dolna nić podczas szycia równym ścięciem powinny przecinać się w środku dwóch warstw materiału.
2. Popraw napięcie górnej nici ustawiając pożądany numer na regulatorze napięcia górnej nici.
3. Gdy górna nić jest bardzo napięta, zmniejsz napięcie ustawiając regulator napięcia górnej nici na mniejszy numer.
4. Jeśli górna nić jest bardzo luźna, zwiększ napięcie ustawiając regulator napięcia górnej nici na wyższy numer.

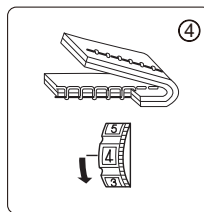
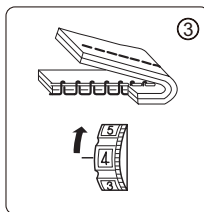
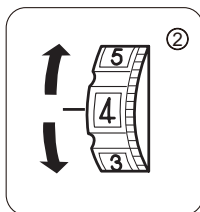
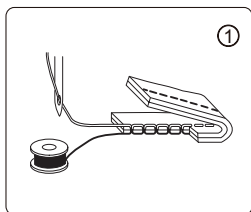

WSKAZÓWKA: Podczas szycia ścięciem zygzakowatym napięcie górnej nici powinno być trochę słabsze niż napięcie dolnej nici. Górna nić powinna być lekko widoczna na tylnej stronie tkaniny, dolna nić jednak nie może być w ogóle widoczna na górnej warstwie materiału.

Tabela igieł, nici i materiałów

Materiał określa wybór igły i nici. Poniższa tabela posłuży jako praktyczny przewodnik wyboru odpowiednich igieł i nici.

Przed szyciem zawsze sprawdź w poniższej tabeli, czy wybrałeś odpowiednią igłę i nić. Górna i dolna nić powinna być tak samo gruba i tego samego rodzaju.

Rodzaj	Materiał	Niść	Rozmiar igły
Lekki materiał	krepedezsyn, woal, organza, żorżeta, trykot	delikatny jedwab, delikatna bawełna, delikatny syntetyk, delikatny poliester obszyty bawełną	9 lub 11
Średnio ciężki materiał	len, bawełna, pika, serża, dzianina, perkal	50 jedwab, 50 ~ 80 bawełna, 50 ~ 60 syntetyczny poliester obszyty bawełną	11 lub 14
Ciężki materiał	dżins, tweed, gabardyna, tkaniny wierzchnie, tkaniny obiciowe, tkaniny dekoracyjne	50 jedwab, 40 ~ 50 bawełna, 40 ~ 50 syntetyczny poliester obszyty bawełną	14 lub 16

OSTRZEŻENIE

Zawsze odłączaj maszynę do szycia od sieci elektrycznej, wyciągając wtyczkę z gniazdka.

Wymiana igły

1. Obracając pokrętkę ręczną do siebie podnieś igłę do najwyższego poziomu.
2. Poluzuj śrubę mocującą igły obracając do siebie.
3. Wyciągnij igłę do dołu.
4. Wsuń do rowka nową igłę uchem do tyłu.
5. Dociśnij igłę do oporu.
6. Śrubokrętem dociśnij śrubę mocującą.

WSKAZÓWKA: Dokręć śrubkę porządnie, ale nie za mocno.

Użyteczna porada: Umieszczając kawałek materiału pod stopką dociskową i uruchamiając ją, łatwiej wymienisz igłę. Unikniesz też spadnięcia igły do otworu na igłę w płytce ściegowej.

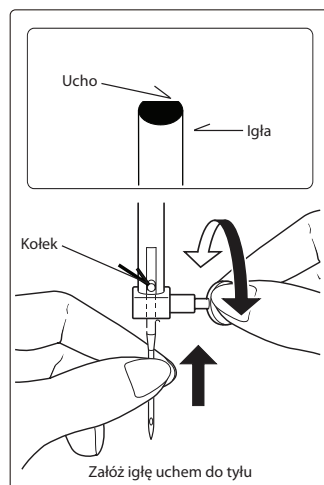

Funkcje panelu sterowania

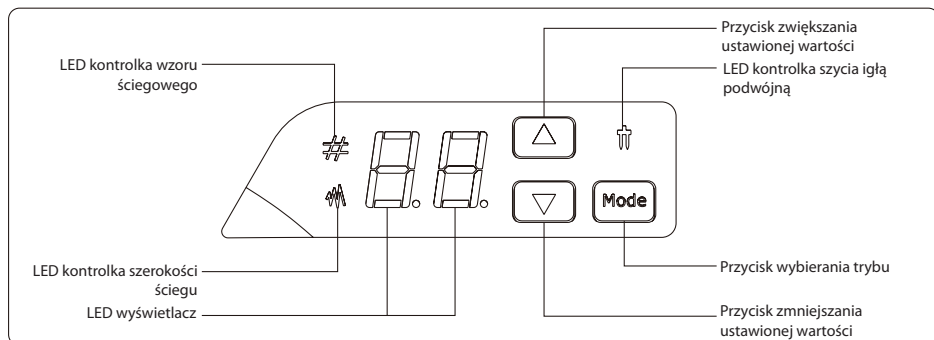

Każdym naciśnięciem przycisku MODE można przełączać między następującymi funkcjami:

1. Wybór wzoru ściegu /ustawienia szerokości ściegu.
2. Tryb szycia igłą podwójną/ igłą prostą.

Wybór wzoru ściegu

1. Po włączeniu maszyny do szycia zaświeci się kontrolka LED wzoru ściegu.
2. Naciskając przycisk ▲ lub ▼ zwiększ lub zmniejsz wyświetlany wzór ściegu o jeden numer.
- 3). Długo naciskając przycisk ▲ lub ▼ zwiększ lub zmniejsz wyświetlany wzór ściegu o dziesięć numerów.

WSKAZÓWKA: Po włączeniu maszyny do szycia zaświeci się kontrolka LED wzoru ściegu a na wyświetlaczu LED wyświetli się „00”.

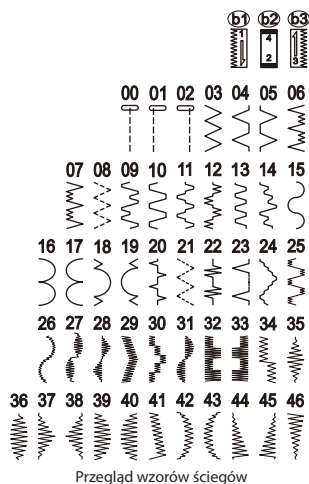

Przeгляд wzorów ściegów

Ustawianie szerokości ściegu

- 1). Po jednym naciśnięciu przycisku MODE zaświeci się kontrolka LED szerokości ściegu i odwrotnie zgaśnie kontrolka LED wzoru ściegu.
Po ponownym naciśnięciu przycisku MODE zgaśnie kontrolka LED szerokości ściegu i zaświeci się kontrolka LED wzoru ściegu.
- 2). Naciskając przycisk ▲ lub ▼ zwiększysz lub zmniejszysz szerokość ściegu o 0,5 mm.





Ustawienie szycia igłą podwójną

Naciśnij i przytrzymaj dłużej przycisk MODE. Zaświeci się kontrolka LED szycia igłą podwójną. Ponownie naciśnij i dłużej przytrzymaj przycisk MODE. Kontrolka LED szycia igłą podwójną zgaśnie.

WSKAZÓWKA: Jeśli najpierw ustawisz tryb szycia igłą podwójną a następnie wybierzesz wzór ściegu, trzeba jeszcze nacisnąć przycisk MODE aby wybrać tryb szycia igłą podwójną. Maszyna do szycia może automatycznie naprawić szerokość ściegu, aby nie dochodziło do uderzania igły o płytkę ściegową. W innym razie doszłoby do uszkodzenia igły lub maszyny do szycia.

Komunikaty błędów

Gdy wykonasz niewłaściwą operację, na wyświetlaczu wyświetli się komunikat błędu. W takim przypadku postępuj według wskazówek zawartych w tabeli poniżej.

Nawijak szpuli jest przesunięty do prawej strony. → Przesuń nawijak szpuli w lewo, jeśli zakończyłeś już nawijanie szpuli.	
Stopka dociskowa jest podniesiona. → Opuść stopkę dociskową.	
Nić oplątała się o pudełko a maszyna się zatrzymała. → Wyłącz zasilanie i usuń problem, który spowodował zatrzymanie maszyny do szycia.	
Regulator długości ściegu znajduje się w pozycji neutralnej. → Ustaw długość ściegu w zakresie od 0 do 4.	

Sygnal dźwiękowy	Sygnal dźwiękowy zabrzmiał w tych przypadkach:
Pip	Normalna praca
Pip-pip	Nieprawidłowe działanie
Pip-pip-pip	Błędne ustawienie maszyny do szycia
Pip-pip-pip-pip-pip	Maszyna się zacięła

PODSTAWY SZYCIA

Szycie

Poniżej opisane są podstawowe kroki podczas szycia.
Przed rozpoczęciem szycia przeczytaj następujące ostrzeżenie.

OSTRZEŻENIE

1. Gdy maszyna do szycia pracuje, trzymaj ręce w bezpiecznej odległości od wszystkich ruchomych części, takich jak igła, pokrętło ręczne itd. Mogłoby dojść do obrażeń.
2. Podczas szycia nie ciągnij za materiał zbyt mocno, mógłbyś się zranić lub złamać igłę.
3. Nie używaj wygiętych igieł. Takie igły mogą łatwo się złamać i ewentualnie spowodować zranienia.

PL



Zwykle szycie w poszczególnych krokach

Poniżej jest podane postępowanie podczas szycia.

1. Wybierz odpowiednią igłę. (Wybierz odpowiedni rodzaj igły w zależności od materiału, który chcesz szyc.)
2. Uruchom maszynę do szycia.
3. Wybierz wzór ściegu. (Wybierz odpowiedni ścieg.)
4. Załóż stopkę dociskową. (Załadź odpowiednią stopkę dociskową.)
5. Zaczynj szyc. (Włóż pod stopkę materiał i zacznij szyc.)

Wybór ściegu

Naciskając przycisk zwiększania/zmniejszania ustawionej wartości wybierzesz odpowiedni wzór ściegu.

1. Maszyna do szycia jest po uruchomieniu ustawiona na równy ścieg  a na wyświetlaczu LED wyświetla się „00”.
2. Naciskając przycisk  lub  wybierzesz pożądany ścieg.
3. W razie potrzeby zmień długość i szerokość ściegu.

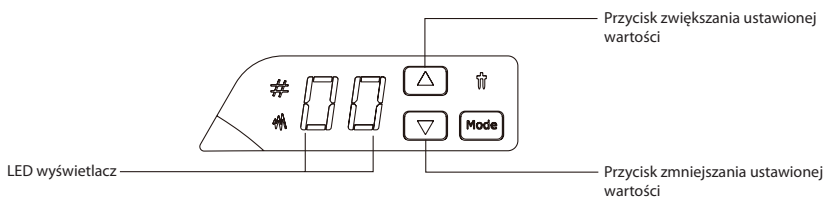

OSTRZEŻENIE

Po włączeniu maszyny do szycia nastanie jedna z podanych sytuacji:

1. Gdy regulator długości ściegu znajduje się między 0 a 4, na LED wyświetlaczu wyświetla się „00”. W tym przypadku możesz wybierać z 47 różnych ściegów.
2. Gdy regulator długości ściegu znajduje się w pozycji do szycia dziurki na guzik, na LED wyświetlaczu pojawi się „b1”, „b2” lub „b3”. W tym przypadku nie jest możliwe wybieranie z 47 różnych ściegów.
3. Gdy regulator długości ściegu znajduje się w neutralnej pozycji, na wyświetlaczu LED pokazuje się „-”. W tym przypadku maszyna nie może szyc.
4. Gdy nawijacz szpulki znajduje się po prawej stronie, wyświetlacz LED pokazuje „J”. W takim przypadku maszyna do szycia nie może szyc.

Szczegółowe informacje o każdym wzorze ściegu znajdziesz na następujących stronach.

Przykład

Wybór wzoru ściegu

1. Naciskając przycisk  wybierz wzór ściegu 03.

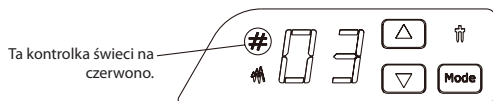

2. Popraw szerokość ściegu.

1. Naciskając przycisk MODE przejdź do trybu poprawy szerokości ściegu.

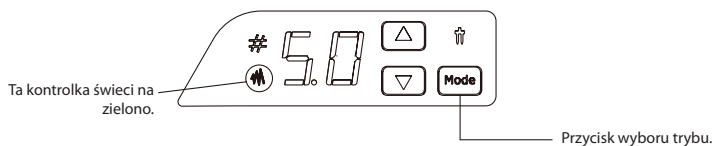

- 2). Naciskając przycisk  lub  popraw szerokość ściegu.

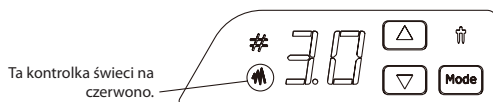

Wskazówka: W trybie poprawy szerokości ściegu kontrolka świecąca na zielono oznacza pierwotne ustawienia. Kontrolka świecąca na czerwono oznacza ustawienia użytkownika.

3. Popraw długość ściegu.

Obracając regulator długości ściegu popraw długość ściegu.

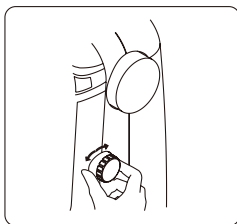

OSTRZEŻENIE

1. Ustawieniu szerokości ściegu obróć dwukrotnie lub trzykrotnie ręcznym pokrętkiem do siebie i sprawdź, czy igła nie dotyka stopki dociskowej. Gdy igła dotknie stopki dociskowej, wygnie się lub złamie.
2. Gdy poszczególne ściegi mniej więcej się pokrywają, zwiększ długość ściegu, zanim zaczniesz kontynuować szycie. W innym razie igła wygnie się lub złamie.

Początek szycia

1. Raz lub dwa razy naciśnij przycisk ustawiania pozycji igły i upewnij się, że igła jest podniesiona.
2. Podnieś stopkę dociskową.
3. Włóż materiał pod stopkę dociskową. Wyciągnij około 15 cm (6") górnej i dolnej nici do tyłu pod stopkę.
4. Sześć do ośmiu razy naciśnij przycisk ustawiania pozycji igły i przymocuj tkaninę.

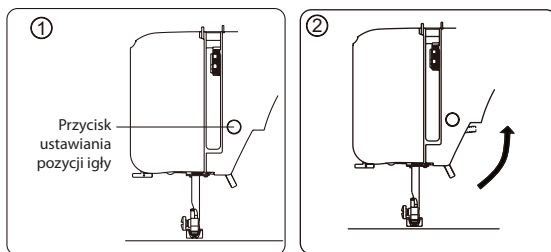

PL

Wskazówka: Nie naciskaj przycisku zbyt szybko, w innym przypadku zabrzmi sygnał ostrzegawczy.

5. Delikatnie naciśnij sterownik nożny i zacznij szyc.
6. Gdy zdejmiesz nogę ze sterownika nożnego, maszyna do szycia się zatrzyma.
7. Podnieś stopkę dociskową, wyciągnij materiał wraz z niemi około 15 cm do tyłu i za pomocą obcinaka nici odetnij obydwie nici ruchem od przodu do tyłu.
8. Dokładnie obejrzyj ścieg na materiale. Jeśli na górnej stronie materiału jest widoczna dolna nić, popraw napięcie górnej nici.

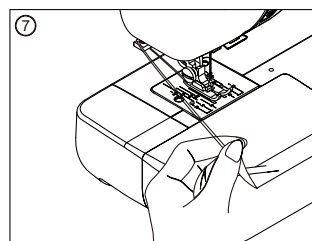
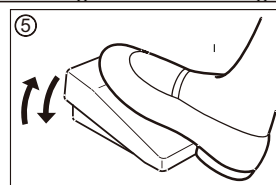
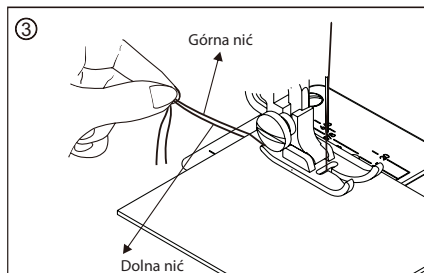

Szycie wsteczne

Po naciśnięciu dźwigni szycia wstecznego maszyna do szycia będzie szyła odwrotnie (zębki podajnika będą przesuwawały materiał w odwrotnym kierunku).



Szycie z powrotem

Użyteczne rady dot. szycia

Poniżej są opisane różne sposoby, jak osiągnąć podczas szycia jak najlepsze efekty. Podczas szycia kieruj się poniższymi wskazówkami.

1. Szycie próbne

Uszyj kilka próbek z różną szerokością i długością ściegu. Następnie wybierz najbardziej odpowiednią szerokość i długość ściegu.

Na skrawku materiału, z którego będziesz szyc, i z niemi, których potem użyjesz, skontroluj napięcie nici i długość oraz szerokość ściegu. Przeprowadź szycie próbne w takich samych warunkach, które wystąpią podczas szycia. Efekty różnią się w zależności od rodzaju szycia i liczby warstw materiału, które zszywasz.

2. Zmiana kierunku szycia

Gdy doszyciesz do rogu materiału, zatrzymaj maszynę.

- 1). Naciskając przycisk ustawiania pozycji igły wbij igłę w materiał (pod płytkę ściegową).
- 2). Podnieś stopkę dociskową i nakręć materiał w odpowiednim kierunku. Igła jest ciągle wbita w materiał i nie dopuszcza do niechcianego przesuwania się materiału.
- 3). Uruchoom stopkę i kontynuuj szycie.

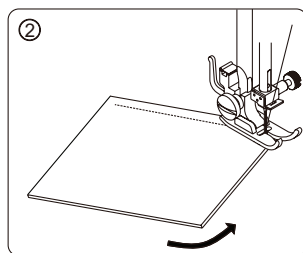
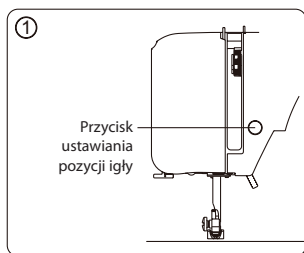

3. Szycie w kątach materiału

- 1). Zatrzymaj maszynę do szycia i delikatnie zmień kierunek szycia, aby szyc wzdłuż kąta.
- 2). Jeśli chcesz szyc wzdłuż kąta ściegiem zygzakowatym, ustaw krótszą długość ściegu, uzyskasz delikatniejszy ścieg.

4. Szycie grubych tkanin

Jeśli materiał nie zmieści się pod stopkę dociskową:

Podnieś stopkę dociskową do najwyższej pozycji. Włóż materiał pod stopkę dociskową.

5. Szycie tkanin elastycznych lub tkanin, przy których może łatwo dojść do pomijania ściegów

Użyj igły z okrągłą końcówką i ustaw dłuższy ścieg. Jeśli to potrzebne, Połóż pod materiał jedną warstwę podszywki dla łatwiejszego szycia.

6. Szycie cienkich materiałów lub jedwabiu

Przy szyciu cienkich materiałów lub jedwabiu ścieg może się odchylić od właściwego kierunku lub ząbki podajnika nie muszą właściwie podawać materiału. W takim przypadku dołóż pod materiał jedną warstwę podszywki.

7. Szycie sprężystych materiałów

Przy szyciu materiałów sprężystych nie ciągnij za tkaninę. Materiał powinny przesuwac tylko ząbki podajnika.

8. Szycie z wolnym ramieniem

Przy szyciu rękawów, spodni, dekolotów itd. użyj wolnego ramienia.

ŚCIEGI UŻYTKOWE

Równy ścieg

Równy ścieg stosuje się do szycia zwykłych szwów. Do podstawowego szycia masz do dyspozycji trzy rodzaje równego ściegu.

Nazwa ściegu		Ścieg	Numer ściegu	Stopka dociskowa	Szerokość ściegu (mm)		Długość ściegu (mm)	
					Polecana	Zakres ustawiania	Polecana	Zakres ustawiania
Równy ścieg	L (igła w lewo)		01	Uniwersalna stopka	0,0	0,0-5,0	2,5	1-4
	M (igła w środku)		00		2,5	0,0-5,0	2,5	1-4
	R (igła w prawo)		02		5,0	0,0-5,0	2,5	1-4

PL

Szycie



1. Przesuń materiał lub zwiń do siebie.
2. Wybierz odpowiednią stopkę dociskową i zamontuj ją w maszynie do szycia.
3. Wybierz numer wzoru ściegu. W razie potrzeby popraw długość ściegu.
4. Zaczynij szyc.
5. Skończ szyc.

Szycie równych szwów

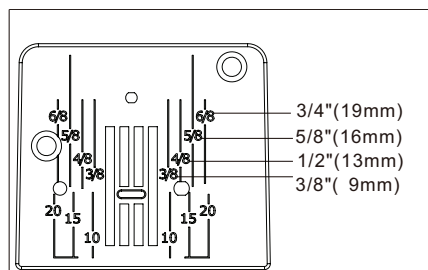
Podczas szycia kieruj się jedną z numerowanych prowadnic na płytce ściegowej, osiągniesz w ten sposób równy szew. Numery oznaczają odległość od igły w jej środkowej pozycji.



Zmiana pozycji igły

Przy równym ściegu nie ma możliwości ustawienia szerokości ściegu. Dane w tabeli podane jako szerokość ściegu stosują się do pozycji igły. Przy równym ściegu możesz ustawić pozycję igły. W trybie ustawienia szerokości ściegu naciśnij przycisk  lub  i popraw pozycję igły.

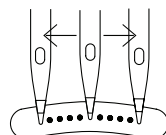



Możesz wybrać z 11 różnych pozycji igły

Wskazówka: Szczegółowe informacje o sposobie regulacji szerokości ściegu znajdziesz na stronie 16.

Ścieg zygzakowaty / ścieg owerlokowy

Ścieg owerlokowy służy na zszywanie i podszywanie materiału w jednym kroku.

Używa się też do zszywania sprężystych tkanin.

Nazwa ściegu	Ścieg	Numer ściegu	Stopka dociskowa	Szerokość ściegu (mm)		Długość ściegu (mm)	
				Polecana	Zakres ustawień	Polecana	Zakres ustawień
Ścieg zygzakowaty		03	Stopka uniwersalna	5,0	0,0-5,0	1	0,5-4
Potrójny zygzakowaty ścieg		08		4,5	1,5-4,5	0,5	0,5-4
Ścieg owerlokowy		05		5,0	1,0-5,0	1	0,5-4

Szycie

1. Wybierz odpowiednią stopkę i załóż ją na maszynę do szycia.
2. Wybierz numer wzoru ściegu. W razie potrzeby popraw długość lub szerokość ściegu.
3. Zaczynj szycie.
4. Zakończ szycie.

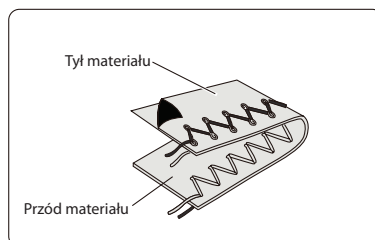

Użyteczna porada:

W zależności od rodzaju nici, materiału, wzory ściegu i prędkości szycia na tylnej części materiału może być widoczna górna nić. Na wierzchniej stronie materiału jednak nigdy nie powinna być widoczna dolna nić. Jeśli na wierzchniej stronie materiału widać dolną nić lub dochodzi do marszczenia materiału, zmniejsz napięcie górnej nici obracając regulator napięcia górnej nici.



Ścieg ślepy

Ślepy ścieg stosuje się do podszywania ubrań. Jest odpowiedni na przykład do podszywania spodni. Na wierzchu materiału nie jest widoczny.

Nazwa ściegu	Ścieg	Numer ściegu	Stopka dociskowa	Szerokość ściegu (mm)		Długość ściegu (mm)	
				Polecana	Zakres ustawień	Polecana	Zakres ustawień
Ścieg ślepy		04	Stopka uniwersalna + stopka do ściegu ślepego	5,0	1,0-5,0	1	1-4
		04		5,0	2,0-5,0	2,5	2-4

PL

Szycie

- Najpierw wyreguluj nieoczyszczoną krawędź. Poskładaj materiał wierzchnią stroną do góry jak na rys. po prawej w zależności od tego, czy chodzi o lekką czy średnio ciężką tkaninę. Następnie zwiń krawędź do góry do pożądanej szerokości, wyprasuj i poprzipinaj.
- Teraz złoż tkaninę spodnią stroną do góry, zob. rysunek po prawej.
- Założ prowadnicę ściegu ślepego.
 - Zwolnij śrubkę dociskową stopki dociskowej i załóż prowadnicę ściegu ślepego.
 - Upewnij się, że krawędź prowadnicy do ściegu ślepego znajduje się w środku stopki dociskowej.
 - Dokręć śrubkę dociskową stopki dociskowej.
- Umieść materiał krawędzią zwinętego brzegu naprzeciw prowadnicy stopki dociskowej a następnie dźwignią uruchom stopkę dociskową.
- Zacznij szycie.
- Zakończ szycie.

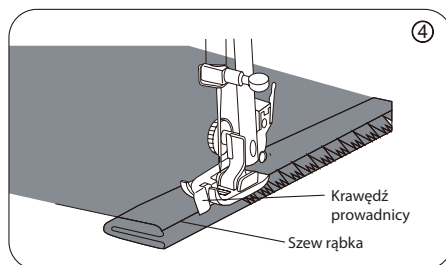
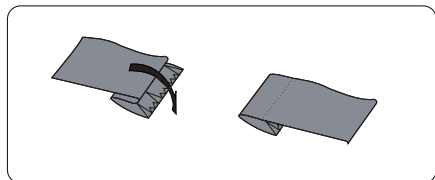
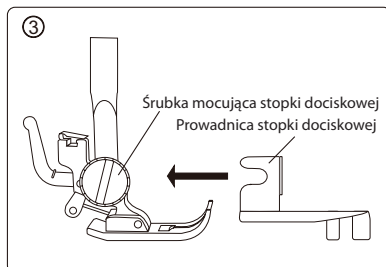
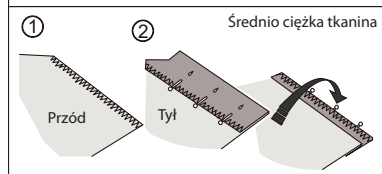
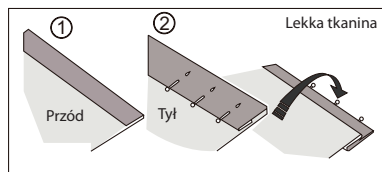

Obróć materiał na wierzchnią stronę. Ściegi na powierzchni materiału nie są zbyt widoczne.

Wszywanie zamków

Stopkę do zamków możesz użyć do wszywania wszystkich rodzajów zamków. Stopka umożliwia łatwe szycie po lewej lub prawej stronie zamka.

Nazwa ściegu	Ścieg	Numer ściegu	Stopka dociskowa	Szerokość ściegu (mm)		Długość ściegu (mm)	
				Polecana	Zakres ustawień	Polecana	Zakres ustawień
Ścieg równy		00	Stopka do zamków	2,5	Nie można zastosować	2,5	1-4

Szycie

1. Wybierz żądany ścieg.
2. Załóż stopkę do zamków.
Stopkę do zamków możesz założyć w prawo lub w lewo w zależności od tego, którą stronę zamka chcesz szyc. Kieruj się rysunkami po prawej.
3. Zaczynj szyc.
4. Zakończ szyc.

Użyteczna porada:

Przy wkładaniu zamka pod stopkę, upewnij się, że igła nie dotyka metalowej części zamka. W innym razie igła by się złamała i mogłoby dojść do zranień.

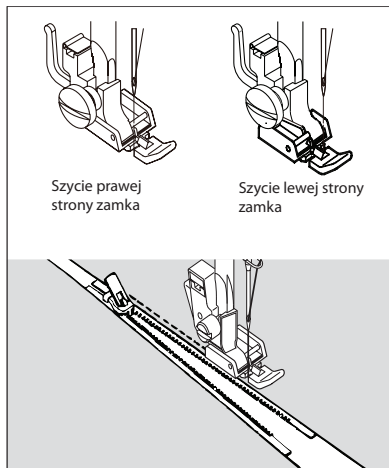

Szycie rurek

Stopkę do zamków możesz używać również do obramowania poduszek dekoracyjnych itd. ozdobnymi rurkami lub do wszywania sznurków.

Nazwa ściegu	Ścieg	Numer ściegu	Stopka dociskowa	Szerokość ściegu (mm)		Długość ściegu (mm)	
				Polecana	Zakres ustawień	Polecana	Zakres ustawień
Równy ścieg		00	Stopka do zamków	2,5	Nie można zastosować	2,5	1-4

Szycie

1. Wybierz wymagany ścieg.
2. Załóż stopkę do zamków.
Nałóż prawą stronę stopki do zamków do uchwytu stopki tak, aby igła przechodziła otworem w prawej części stopki.
3. Zaczynj szyc.
4. Skończ szyc.

Użyteczna porada:

Popraw szer. ściegu tak, aby igła przechodziła materiałem bliżej do rurki.

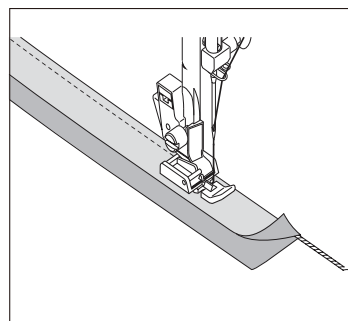

Przyszywanie guzików

Możesz przyszywać guziki z 2 lub 4 dziurkami.

Nazwa ściegu	Ścieg	Numer ściegu	Stopka dociskowa	Szerokość ściegu (mm)		Długość ściegu (mm)	
				Polecana	Zakres ustawień	Polecana	Zakres ustawień
Ścieg zygzakowaty		03	Stopka do zamków + pokrywa podajnika	Odległość między dwoma dziurkami guzika	0,0 - 5,0	0	0

Szycie

1. Uruchom podajnik.

WSKAZÓWKA: Po zakończeniu szycia ustaw podajnik w pozycji wyjściowej.

2. Między stopkę dociskową a materiał włóż guzik.

WSKAZÓWKA: Jeśli przyszywasz guzik z czterema dziurkami, przyszyj najpierw te dwie dziurki, które są bliżej siebie. Następnie przesunąć guzik tak, aby pod igłę dostały się kolejne dwie dziurki. Postępuj tak samo, jak przy szyciu pierwszych dwóch dziurek.

3. Wybierz odpowiedni ścieg.
4. Obracając pokrętkę długości ściegu na „0” ustaw pożądaną długość ściegu.
5. Popraw szerokość ściegu; upewnij się, czy igła odpowiednio wchodzi do lewej i prawej dziurki guzika.

WSKAZÓWKA: Obracając pokrętkę ręczną do siebie (odwrotnie do kierunku ruchu wskazówek zegara) sprawdź, czy igła odpowiednio wchodzi do lewej i prawej dziurki guzika.

6. Zaczynj szyc.
7. Zakończ szycie.

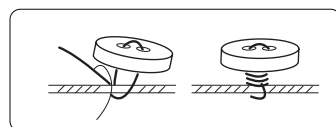
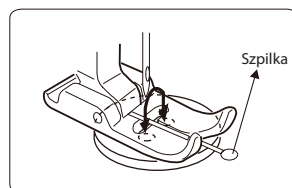
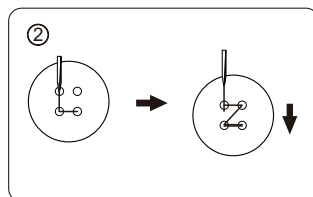
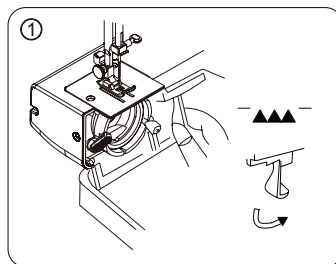

Porady dot. przyszywania guzików

1. Wsuń do środka stopki dociskowej szpilkę.
2. Po przyszyciu guzika odetnij górną nić, zostaw jednak przy guziku około 25 cm nici. Owiń resztę nici wokół nici między guzikiem a materiałem i mocno zawiąż. Guzik dzięki temu się nie odpruje.



Szycie dziurki na guzik

Dzięki stopce do dziurki guzika nie musisz obszywać ręcznie dziurek guzika.

Nazwa ściegu	Ścieg	Numer ściegu	Stopka dociskowa	Szerokość ściegu (mm)		Długość ściegu (mm)	
				Polecana	Zakres ustawień	Polecana	Zakres ustawień
Ścieg do dziurki na guz		b1	Stopka do dziurki na guzik	-	-	-	-
		b2		-	-	-	-
		b3		-	-	-	-

Szycie

1. Załóż stopkę do szycia dziurki na guzik.
 2. Zaczynj szyc.
- A. Ustaw regulator długości ściegu na „b1” i włóż koniec górnej i dolnej nici na lewo pod stopkę.
 - B. Uruchom igłę do pozycji początkowej. Następnie uruchom stopkę do szycia dziurki na guzik. Uszyj pożądaną długość na lewej stronie dziurki guzika i zatrzymaj maszynę.
 - C. Ustaw regulator długości ściegu na „b2”, uszyj 5 do 7 ściegów i zatrzymaj maszynę.
 - D. Ustaw regulator długości ściegu na „b3”, uszyj prawą stronę dziurki na guzik o takiej samej długości, jak lewa strona, zatrzymaj maszynę.
 - E. Ustaw regulator długości ściegu na „b2”, uszyj 5 do 7 ściegów i zatrzymaj maszynę.
 - F. Podnieś stopkę dociskową, wyciągnij materiał, odetnij górną i dolną nić ok. 10 cm od dziurki na guzik i przeciągnij obydwie końce nici na spód materiału.
 - G. Przecinakiem przetnij dziurkę na guzik.
3. Zakończ szycie.

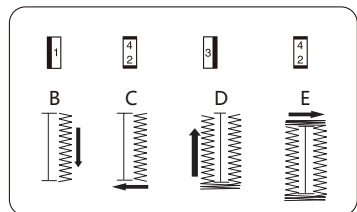
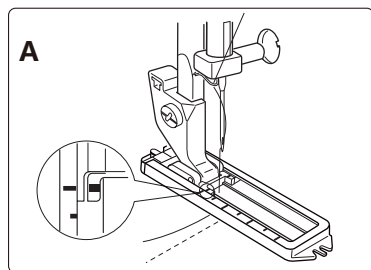
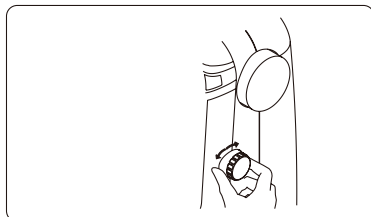

Użyteczna rada:

1. Szycie dziurki na guzik wypróbuj najpierw na skrawku materiału.
2. Jeśli materiał jest słaby, włóż pod niego papier podkładowy.
3. Nie szyc dziurek na guziki na materiałach elastycznych.
4. Dziurka na guzik będzie mocniejsza, jeśli przeszyciesz ją kilka razy. Dziurkę na guzik wzmocni ponowne przesywanie.

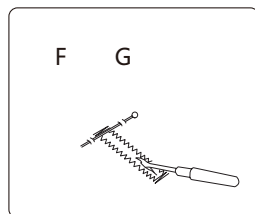

Szew luźny

Możesz szyc w dowolnym kierunku, bez ograniczania przez ząbki podajnika.

Nazwa ściegu	Ścieg	Numer ściegu	Stopka dociskowa	Szerokość ściegu (mm)		Długość ściegu (mm)	
				Polecana	Zakres ustawień	Polecana	Zakres ustawień
Ścieg równy		00	Stopka uniwersalna + pokrywa podajnika	2,5	0,0-5,0	0	0

Szycie

1. Zdejmij uchwyt stopki dociskowej.
 - a. Podnieś stopkę dociskową.
 - b. Za pomocą śrubokrętu poluzuj śrubkę stopki dociskowej obracając odwrotnie do ruchu wskazówek zegara. Stopka dociskowa automatycznie spadnie na płytkę dociskową.
 - c. Wyjmij uchwyt stopki dociskowej wraz ze śrubką i włóż je do przegródki na akcesoria, aby się nie zgubiły.
2. Uruchom podajnik.

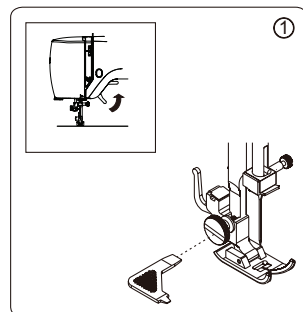

WSKAZÓWKA: Po zakończeniu szycia ustaw podajnik w pozycji wyjściowej.

3. Wybierz pożądany ścieg.
4. Zaczynaj szyc.
5. Zakończ szyc.
6. Załóż uchwyt stopki dociskowej.



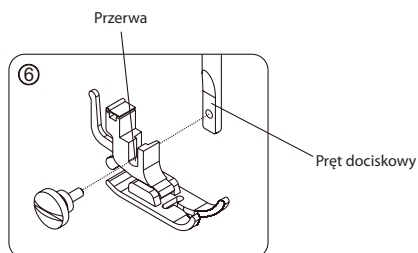
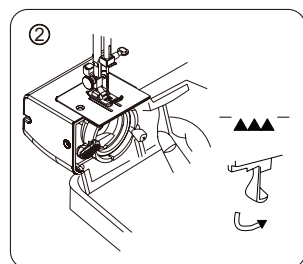













Podnieś dźwignię do podnoszenia stopki dociskowej, wsuń uchwyt stopki dociskowej do przerwy na pręcie dociskowym i dokręć śrubkę zgodnie z ruchem wskazówek zegara.



Ściegi dekoracyjne

Możesz wybrać z następujących ściegów dekoracyjnych.

Nazwa ściegu	Ścieg	Numer ściegu	Stopka dociskowa	Szerokość ściegu (mm)		Długość ściegu (mm)	
				Polecana	Zakres ustawień	Polecana	Zakres ustawień
Ścieg dekoracyjny (wąski)		07	Stopka uniwersalna	5,0	2,0 - 5,0	0,5	0,5 - 4
		09		5,0	1,0 - 5,0	0,5	0,5 - 4
		10		5,0	1,0 - 5,0	0,5	0,5 - 4
		11		5,0	1,0 - 5,0	0,5	0,5 - 4
		12		5,0	1,0 - 5,0	0,5	0,5 - 4
		13		5,0	1,0 - 5,0	0,5	0,5 - 4
		14		5,0	3,0 - 5,0	0,5	0,5 - 4
		15		5,0	2,0 - 5,0	0,5	0,5 - 4
		16		5,0	3,0 - 5,0	0,5	0,5 - 4
		17		5,0	3,0 - 5,0	0,5	0,5 - 4
		18		5,0	3,0 - 5,0	0,5	0,5 - 4
		19		5,0	3,0 - 5,0	0,5	0,5 - 4
		20		5,0	1,0 - 5,0	0,5	0,5 - 4
		21		5,0	3,0 - 5,0	0,5	0,5 - 4
		22		5,0	1,0 - 5,0	0,5	0,5 - 4
		23		5,0	1,0 - 5,0	0,5	0,5 - 4
		24		5,0	3,0 - 5,0	0,5	0,5 - 4
		25		5,0	3,0 - 5,0	0,5	0,5 - 4

Nazwa ściegu	Ścieg	Numer ściegu	Stopka dociskowa	Szerokość ściegu (mm)		Długość ściegu (mm)	
				Polecana	Zakres ustawień	Polecana	Zakres ustawień
Ścieg dekoracyjny/wyraźny		26	Stopka uniwersalna	5,0	3,0 - 5,0	0,5	0,5 - 4
		27		5,0	3,0 - 5,0	0,5	0,5 - 4
		28		5,0	2,5 - 5,0	0,5	0,5 - 4
		29		5,0	2,5 - 5,0	0,5	0,5 - 4
		30		5,0	3,0 - 5,0	0,5	0,5 - 4
		31		5,0	3,0 - 5,0	0,5	0,5 - 4
		32		5,0	1,0 - 5,0	0,5	0,5 - 4
		33		5,0	1,0 - 5,0	0,5	0,5 - 4
		34		5,0	1,0 - 5,0	0,5	0,5 - 4
		35		5,0	2,5 - 5,0	0,5	0,5 - 4
		36		5,0	3,0 - 5,0	0,5	0,5 - 4
		37		5,0	2,5 - 5,0	0,5	0,5 - 4
		38		5,0	2,5 - 5,0	0,5	0,5 - 4
		39		5,0	3,0 - 5,0	0,5	0,5 - 4
		40		5,0	3,0 - 5,0	0,5	0,5 - 4
		41		5,0	2,5 - 5,0	0,5	0,5 - 4
		42		5,0	3,0 - 5,0	0,5	0,5 - 4

Nazwa ściegu	Ścieg	Numer ściegu	Stopka dociskowa	Szerokość ściegu (mm)		Długość ściegu (mm)	
				Polecana	Zakres ustawień	Polecana	Zakres ustawień
Ścieg dekoracyjny/wyrazny		43	Stopka uniwersalna	5,0	3,0 - 5,0	0,5	0,5 - 4
		44		5,0	2,5 - 5,0	0,5	0,5 - 4
		45		5,0	2,5 - 5,0	0,5	0,5 - 4
		46		5,0	3,0 - 5,0	0,5	0,5 - 4

Szycie

1. Wybierz pożądany ścieg.
2. Zaczynij szyc.
3. Zakończ szycie.

Użyteczna rada:

Nie szyc zbyt szybko i popraw napięcie górnej i dolnej nici tak, aby górna nić sięgała do spodniej części materiału.

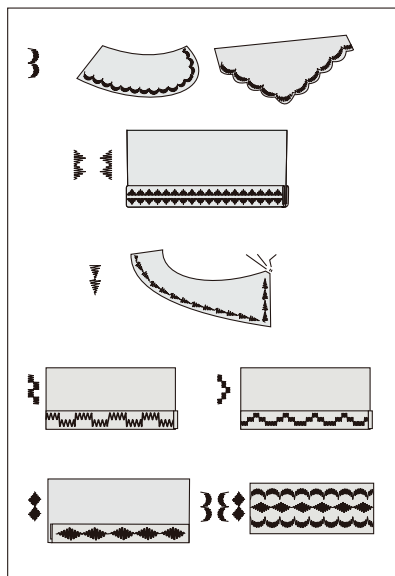
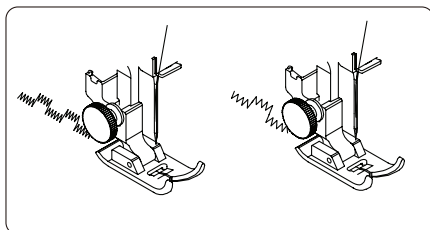

KONSERWACJA MASZYNY DO SZYCIA

Wyjmowanie i wkładanie chwytaka.

Wyjmowanie i smarowanie chwytaka.

Podnieś igłę do najwyższego poziomu i otwórz pokrywę chwytaka.

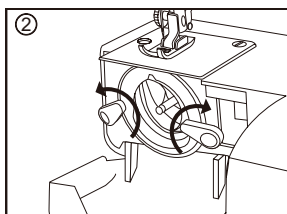
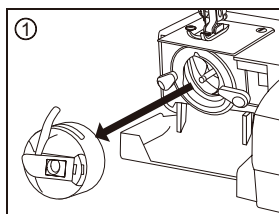

1. Złap pudełko za ogranicznik i wyjmij go z urządzenia.
2. Odblokuj dźwignie mocujące chwytaka przesuwając na boki.

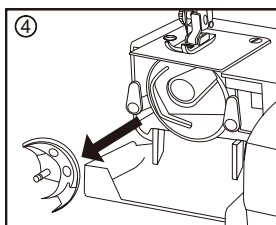
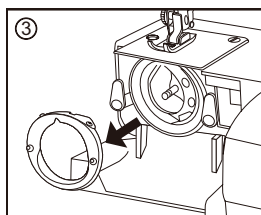

3. Wyjmij krążek dociskowy chwytaka.
4. Wyjmij chwytak.

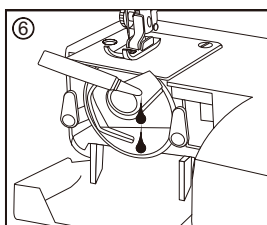
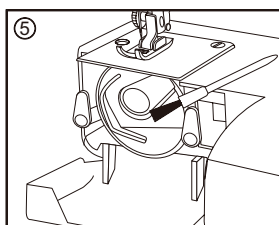

5. Wyczyść wszystkie części za pomocą miękkiej szczotki i miękkiej, suchej ściereki.
6. Ścierką namoczoną w dobrej jakości oleju przeznaczonym do maszyn do szycia wytrzyj pudełko chwytaka i sam chwytak.

Wskazówka:

1. Używaj zawsze tylko odrobiny oleju. Nadmierne olejowanie prowadzi do zanieczyszczenia materiału.
2. Jeśli chcesz na maszynie szyc po długiej przerwie, kapnij w miejsca smarowania naftę zamiast oleju i zostaw na minutę.
3. jeśli maszyna pracuje 4 do 8 godzin lub szyje zbyt głośno, nanieś na miejsca smarowania 2 do 3 kropli oleju.

OSTRZEŻENIE

Przed rozpoczęciem konserwacji odłącz maszynę do szycia od sieci elektrycznej.

Nakładanie chwytaka

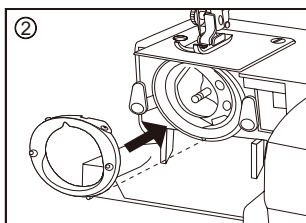
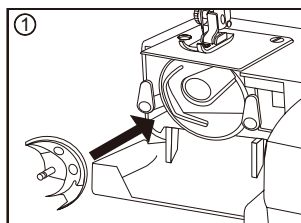

1. Złap chwytak za środkowy kołek i ostrożnie włóż go z powrotem do pudełka. Chwytak musi wraz z podnośnikiem chwytaka tworzyć idealny krąg.
2. Umocuj krążek dociskowy chwytaka i upewnij się, że dolny kołek wpadł w rowek.

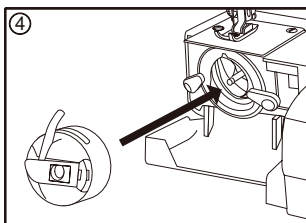
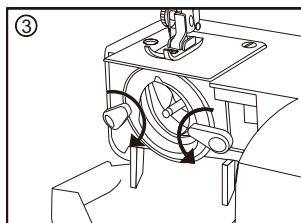

3. Przymocuj krążek dociskowy za pomocą dźwigni mocujących.
4. Włóż pudełko.

Czyszczenie podajnika

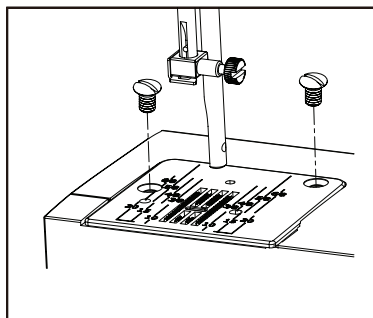

Wymij igłę i stopkę dociskową. Wykręć śrubki mocujące płytkę ściegową. Usuń płytkę ściegową.

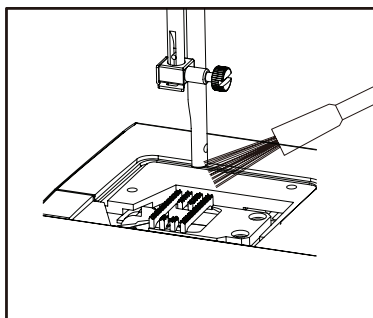

Szczotką usuń kurz i pozostałości włókien z ząbków podajnika. Załóż płytkę ściegową na miejsce i przymocuj śrubki.

OSTRZEŻENIE

Przed rozpoczęciem konserwacji, odłącz maszynę do szycia od sieci elektrycznej.

Smarowanie igielnicy

Usunięcie bocznej pokrywy

1. Śrubka bocznej pokrywy
2. Boczna pokrywa

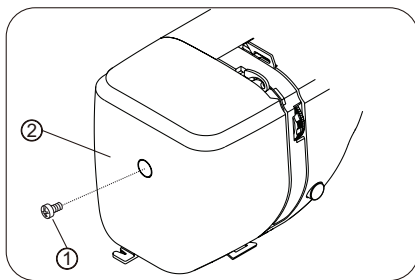

Zaaplikuj kilka kropel dobrej jakości oleju przeznaczanego do maszyn do szycia w miejsca oznaczone na rysunku strzałkami.

Jeśli używasz maszyny do szycia regularnie, smaruj igielnicę dwa-trzy razy do roku.

Jeśli chcesz szyc na maszynie po długiej przerwie, kapnij w miejsca smarowania naftę zamiast oleju i zostaw na jedną minutę. Przed olejowaniem najpierw wytrzyj punkty smarowania.

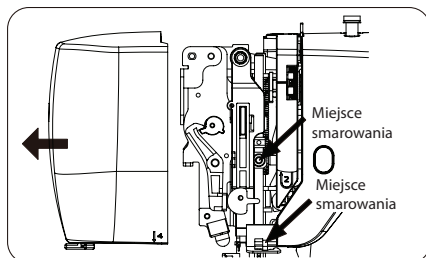

Smarowanie korbowodu

1. Za pomocą śrubokręta poluzuj śrubkę małej górnej pokrywy.
2. Usuń małą górną pokrywę.

Zaaplikuj kilka kropel dobrej jakości oleju przeznaczanego do maszyn do szycia w miejsce oznaczone na rysunku strzałką.

Jeśli używasz maszyny do szycia regularnie, smaruj korbowód dwa-trzy razy w roku. Jeśli maszyna szycie zbyt głośno, zaaplikuj w miejsce smarowania kilka kropel oleju przeznaczanego do maszyn do szycia.

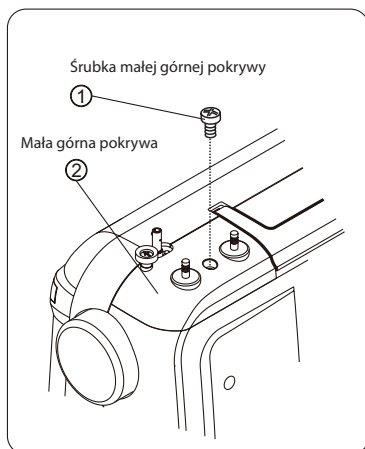
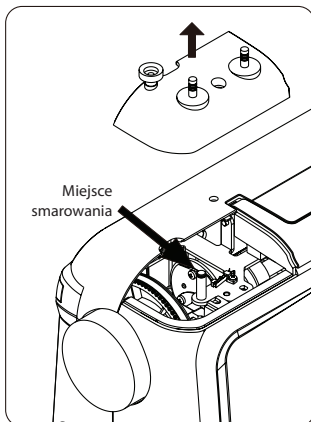

OSTRZEŻENIE

Przed rozpoczęciem konserwacji, odłącz maszynę do szycia od sieci elektrycznej.

ROZWIĄZYWANIE PROBLEMÓW

Problem	Przyczyna	Naprawa
Górna nić się rwie.	<ol style="list-style-type: none"> 1. Nieodpowiednio nawleczona górna nić. 2. Bardzo mocne napięcie górnej nici. 3. Tępa lub wygięta igła. 4. Nieodpowiednio założona igła. 5. Przed rozpoczęciem szycia nie przeciągnięto końców górnej i dolnej nici do tyłu pod piętę dociskową. 6. Nieodpowiednia nić. 	<ol style="list-style-type: none"> 1. Ponownie nawlecz górną nić. 2. Popraw napięcie górnej nici. 3. Wymień igłę. 4. Odpowiednio załóż igłę. 5. Przeciągnij końce obydwu nici do tyłu pod piętę dociskową, przytrzymaj i zacznij szyc. 6. Użyj odpowiedniej nici.
Dolna nić się rwie.	<ol style="list-style-type: none"> 1. Dolna nić nie jest właściwie nawleczona. 2. Na chwytaku nagromadziły się resztki włókien. 3. Szpula jest uszkodzona i nie może się płynnie obracać. 	<ol style="list-style-type: none"> 1. Ponownie nawlecz dolną nić. 2. Wyczyść chwytak. 3. Wymień szpulę.
Igła się łamie.	<ol style="list-style-type: none"> 1. Nieodpowiednio założona igła. 2. Tępa lub wygięta igła. 3. Poluzowana śruba mocująca zacisk igły. 4. Bardzo mocne napięcie górnej nici. 5. Bardzo cienka igła. 	<ol style="list-style-type: none"> 1. Odpowiednio załóż igłę. 2. Wymień igłę. 3. Dociągnij śrubę mocującą zacisk igły. 4. Popraw napięcie górnej nici. 5. Użyj odpowiedniej igły.
Pomijanie szwów.	<ol style="list-style-type: none"> 1. Nieodpowiednio założona igła. 2. Tępa lub wygięta igła. 3. Igła i/lub nić nie jest odpowiednia dla danego materiału. 4. Nieodpowiednio nawleczona górna nić. 5. Nieodpowiednia igła. 	<ol style="list-style-type: none"> 1. Odpowiednio załóż igłę. 2. Wymień igłę. 3. Użyj odpowiedniej igły i/lub nici. 4. Ponownie nawlecz górną nić. 5. Użyj odpowiedniej igły.
Szew marszczony.	<ol style="list-style-type: none"> 1. Bardzo mocne napięcie górnej nici. 2. Nieodpowiednio nawleczona górna nić. 3. Bardzo gruba górna nić dla danego materiału. 	<ol style="list-style-type: none"> 1. Popraw napięcie górnej nici. 2. Ponownie nawlecz górną nić. 3. Użyj odpowiedniej nici.
Podawanie nie jest płynne.	<ol style="list-style-type: none"> 1. Ząbki podajnika są zapchane nićmi. 2. Nić się zablokowała. 	<ol style="list-style-type: none"> 1. Wyczyść podajnik. 2. Wyczyść chwytak.
Maszyna do szycia nie szyje.	<ol style="list-style-type: none"> 1. Przewód zasilania nie jest odpowiednio podłączony. 2. Chwytak jest zablokowany nićmi. 3. Po nawijaniu dolnej nici nie ustawiono nawijaka szpuli do pozycji wyjściowej. 	<ol style="list-style-type: none"> 1. Sprawdź podłączenie przewodu zasilania. 2. Wyczyść chwytak. 3. Ustaw nawijak szpuli w pozycji wyjściowej.
Zablokowanie nici.	<ol style="list-style-type: none"> 1. Przed szyciem nie uruchomiono piętę dociskową. 2. Nieodpowiednio nawleczona górna nić. 3. Nieodpowiednio nawleczona dolna nić. 	<ol style="list-style-type: none"> 1. Za pomocą dźwigni uruchom piętę dociskową. 2. Ponownie nawlecz górną nić. 3. Ponownie nawlecz dolną nić.

Informacje dotyczące sposobu likwidacji zużytego sprzętu elektrycznego (dla gospodarstw domowych)

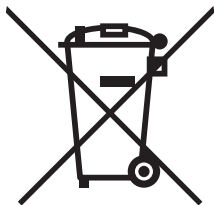

Powyższy symbol umieszczony na produktach lub w załączonych dokumentach oznacza, że nie wolno likwidować zużytego sprzętu elektrycznego i elektronicznego ze zwykłym odpadem komunalnym. W celu utylizacji należy odnieść tego typu odpad do punktu selektywnego zbioru, gdzie zostanie odebrany bez żadnych opłat. W niektórych państwach można zwrócić tego typu odpad bezpośrednio u sprzedawcy w momencie nabycia nowego produktu.

Prawidłowa likwidacja takich produktów zbytecznie nie obciąża środowiska naturalnego i nie ma negatywnego wpływu na ludzkie zdrowie. Szczegółowych informacji o najbliższym punkcie zbioru udzieli najbliższy urząd miejski.

W przypadku nieprawidłowej likwidacji odpadu właściciel może zostać obciążony karą grzywny zgodnie z obowiązującymi przepisami.

Dla osób prawnych w Unii Europejskiej

Bliższych informacji dotyczących likwidacji zużytego sprzętu elektrycznego i elektronicznego udzieli sprzedawca lub dystrybutor.

Informacje dotyczące likwidacji w państwach nie należących do Unii Europejskiej

Powyższy symbol obowiązuje wyłącznie w krajach Unii Europejskiej. Aby zlikwidować urządzenie, należy zwrócić się o pomoc do urzędu miejskiego lub dystrybutora w celu zasięgnięcia informacji o prawidłowym sposobie likwidacji tego typu odpadu.

TARTALOM

1. FONTOS BIZTONSÁGI SZABÁLYOK

Ismerte meg a varrógépet	5
A varrógép bemutatása	5
Fő részei	5
Tű és nyomótalp	5
Tartozékok.....	6
A varrógép beállítása	6
Vezeték/ lábszabályozó.....	6
Kapcsoló/világítás gomb	6
Varrás szabaddkarral.....	7
Nyomótalp - emelőkar.....	7
Hátramenet varrás gomb	7
Öltéshossz-szabályozó	7
A tűállás beállítása	7
A kelmetovábbító lesüllyesztése	8
Varratvezető az öltéslemezen.....	8
A cérnatartó tűkék kihúzása.....	8
Orsózás.....	8
Az orsók (bobbín) kiemelése	9
Az alsó szál befűzése.....	9
Nyomótalp - csere.....	9
A felső szál befűzése.....	10
Egyszerű tű	10
Ikertű.....	10
Az automatikus tűbefűző használata	10
Az alsó szál kihúzása	11
A felső szálfeszesség beállítása	11
Cérnák, tűk és szövetek táblázata.....	12
Tűcsere	12
A vezérlőpanel funkciói.....	13
Az öltésminta kiválasztása	13
Az öltésszélesség beállítása.....	13
Az ikertűs varrás beállítása	13
Hibajelentések.....	14

2. A VARRÁS ALAPJAI

Varrás	15
Az egyszerű varrás lépései.....	15
Az öltés kiválasztása.....	15
Példa	16
A varrás elkezdése.....	17
Visszavarrás.....	17
Hasznos tanácsok a varráshoz	18

3. PRAKTIKUS ÖLTÉSEK

Egyenes öltés	19
Varrás	19
Egyenes varratok öltése.....	19
A tűállás megváltoztatása	19
Cikkcakkos öltés / szegélyöltés	20
Vaköltés.....	21
Cipzár bevarrása	22
Úregek varrása.....	22
Gombfelvarrás	23
Gomblyukázás.....	24
Laza varrat	25
Díszítő öltések	26

4. A VARRÓGÉP ÁPOLÁSA

A greifer kiemelése és behelyezése	29
A greifer tisztítása és olajozása.....	29
A greifer behelyezése	30
A kelmetovábbító tisztítása	30
A tűrúd olajozása.....	31
Az oldallap eltávolítása	31
Az öszekötő tengely olajozása	31

5. HIBAEHÁRÍTÁS

FONTOS BIZTONSÁGI SZABÁLYOK

Elektromos készülékek használatánál mindig be kell tartani bizonyos alapvető biztonsági szabályokat, beleértve az itt ismertetett utasításokat. A készülék üzembe helyezése előtt olvassa el figyelmesen az egész útmutatót.

VESZÉLYES - Az áramütés veszélyének csökkentése:

1. A varrógép nem játékszer. Ha gyermekek használják a készüléket vagy a készülék közelében tartózkodnak, ügyelni kell, hogy ne játszanak vele.
2. A készüléket nem használhatják 8 évnél fiatalabb gyermekek, valamint korlátozott fizikai, érzékszervi vagy szellemi képességű személyek, ha nem felügyelnek rájuk, és nincsenek tisztában a készülék használatának módjával és a fennálló veszélyekkel. Gyermekek nem játszhatnak a készülékkel. A készülék tisztítását és ápolását gyermekek csak felnőtt személy felügyelete alatt végezhetik el.
3. Ez a készülék csak eredeti rendeltetési céljára használható, az útmutató értelmében. Csak a gyártó által javasolt tartozékokat szabad használni az útmutató alapján.
4. Ne használja a varrógépet, ha megsérült a vezeték vagy a csatlakozódugó, nem működik rendesen, a padlóra vagy vízbe esett, vagy más károsodás észlelése esetén. Vigye el a készüléket a legközelebbi márkaszervizbe, ahol ellenőrzik és szükség esetén megjavítják a varrógépet, és elvégzik az elektromos vagy mechanikai beállításokat.
5. Soha ne használja a varrógépet lezárt szellőzőnyílásokkal. A varrógépet és a lábszabályozó pedált rendszeresen meg kell tisztítani portól, cérna – és szövetfoszlányoktól és más szennyeződésektől.
6. Ügyelni kell, hogy a varrógép nyílásaiba ne kerüljenek oda nem illő tárgyak. Ne dugjon semmilyen eszközöket ezekbe a nyílásokba.
7. A varrógépet tilos a szabadban használni.
8. Ne használja olyan közegben a varrógépet, ahol aeroszolos termékekkel (sprayekkel) vagy oxigénnel dolgoznak.
9. Ha szeretné kikapcsolni a varrógépet, állítsa a kapcsoló /világítás gombot „O” pozícióra, és húzza ki a vezetékét az elektromos aljzatból.
10. Ne válassza le a készüléket a hálózatról a vezetéknél fogva. Mindig a csatlakozódugót kell megfogni.
11. Ügyeljen, hogy az ujjai biztonságos távolságban legyenek a mozgó részeketől. Főleg a varrótűkre kell nagyon odafigyelni.
12. Soha ne varrjon sérült varrótalppal, mert így könnyen eltörhet a tű.
13. Ne használjon meggörbült tűket.
14. A varrás folyamán ne húzza a szövetet és ne is tolja a talp alá. Fennáll a tű sérülésének veszélye.
15. A tűvel kapcsolatos tevékenységek megkezdése előtt, mint a tűcsere, tű befűzése, orsózás vagy a varrótalp cseréje, először mindig ki kell kapcsolni a varrógépet, ehhez állítsa a kapcsoló/világítás gombot „O” pozícióra.
16. A fedőlapok leszerelése, olajozás vagy más, az útmutatóban ismertetett karbantartási munkák elvégzése előtt a varrógépet először mindig le kell választani az elektromos hálózatról.

17. Biztonsági okokból tartsa be az alábbi szabályokat:

- Ha felügyelet nélkül hagyja a varrógépet, válassza le a tápellátásról;
- Ápolás előtt válassza le a varrógépet a tápellátásról.

FIGYELMEZTETÉS - Mozgó részek- Karbantartási műveletek elvégzése előtt először mindig ki kell kapcsolni a varrógépet. Ezzel elkerülhető a sérülések veszélye. Varrás előtt zárja le a védőburkot.

ŐRIZZE EGY BIZTONSÁGOS HELYEN EZT AZ ÚTMUTATÓT

Ez a készülék háztartások stb. számára készült.

Ez a készülék megfelel az Európai Parlament és Tanács 2014/30/EU elektromágneses kompatibilitásról szóló irányelvnek.



Az elavult készüléket biztonságosan kell selejtezni az elektromos és elektronikus készülékek selejtezésére vonatkozó helyi törvények értelmében. Kérdések esetén forduljon az eladóhoz.

ISMERJE MEG A VARRÓGÉPET

A varrógép bemutatása

Fő részei

1. Toldalékkar (rekesz tartozékokkal)
2. Szálvágó
3. Oldalburok
4. LED kijelző
5. LED öltésszélesség-jelző
6. LED öltésminta-jelző
7. LED ikertű varrás - jelző
8. Gomb a beállított érték növeléséhez
9. Gomb a beállított érték csökkentéséhez
10. Üzem mód kiválasztása
11. Felsőszál – feszesség szabályozó
12. Hátramenet varrás - gomb
13. A tűállást beállító gomb
14. Alsószál vezető
15. Orsózó rúd
16. Cérnatartó tűskék
17. Szálvezető orsózáshoz
18. Felső szálvezető
19. Fogantyú
20. Nyomótalp - emelőkar
21. Konnektor a vezeték bekötéséhez
22. Kapcsoló/világítás gomb
23. Öltéshossz tárcsa
24. Kézikerék

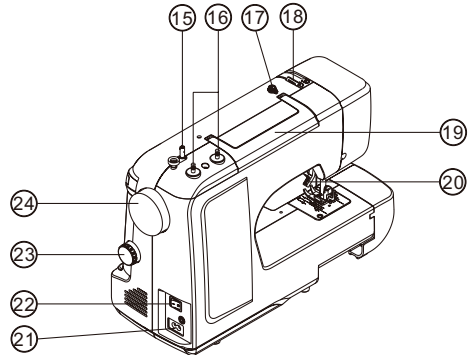
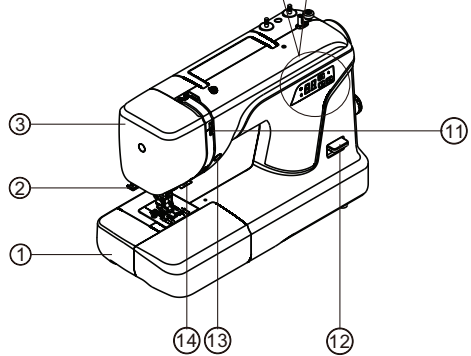
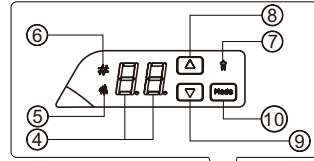

Tű és nyomótalp

25. Tű
26. Tűbefűző-vezető
27. Tűrögzítő csavar
28. Nyomótalp tartó
29. Nyomótalp - csavar
30. Nyomótalp
31. Öltéslemez
32. Kelmetovábbító
33. Automatikus szálbefűző

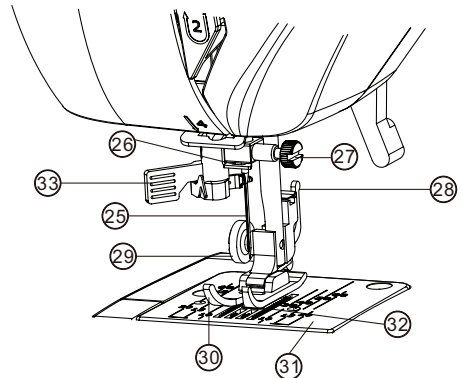

Tartozékok

1. Orsó (3 db)
2. Tű (3 db) és ikerű (1 db)
3. Multifunkcionális csavarhúzó
4. Pálca/ecset
5. Gomblyukázó talp
6. Nyomótalp - vezető
7. Cipzártalp

A varrógépbe szerelt talpat univerzális talpnek nevezik, és a legtöbb öltéshez ez a talp használatos.

A varrógép beállítása

A készülék üzembe helyezése előtt törölje le a felesleges olajat a tű környékéről.

Vezeték/ lábszabályozó

Ellenőrizze, hogy ki van-e kapcsolva a készülék (a kapcsológomb „O” pozícióban van), majd csatlakoztassa a vezetékét a készülék konnektorához (1), a vezeték csatlakozódugóját pedig a hálózati aljzathoz (2). Csatlakoztassa a lábszabályozót a varrógéphez (3).

MEGJEGYZÉS: A lábszabályozó pedál eltávolítása esetén a gép nem fog varrni.

FIGYELMEZTETÉS

Ha befejezte a varrást, válassza le a gépet az elektromos hálózatról a csatlakozódugó kihúzásával.

Kapcsoló/világítás gomb

A varrógép nem működik, amíg a kapcsológomb nincs „bekapcsolva” pozícióban. Ez a gomb egyben a világítás bekapcsolására is szolgál.

Ápolás, tűcsere stb. előtt a készüléket mindig le kell választani a tápellátásról.

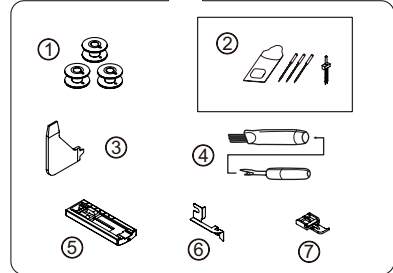
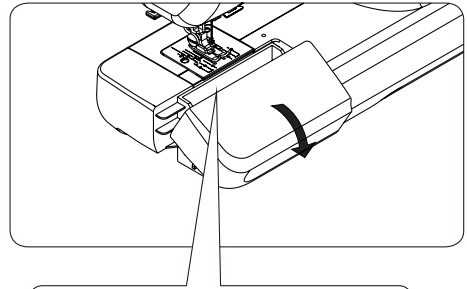

Állítsa a kapcsológombot „Kikapcsolás” pozícióra

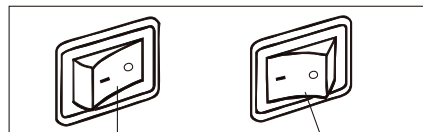
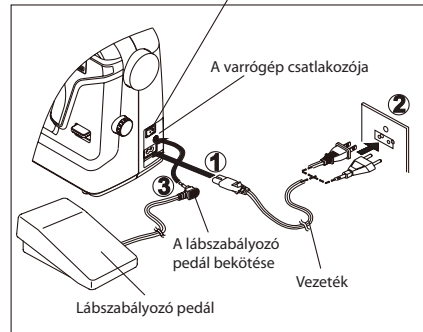

Kikapcsolt kapcsoló/
világítás gomb

Bekapcsolt kapcsoló/
világítás gomb

Varrás szabadkarral

A varrógépet felszerelt toldalékkal vagy csak szabadkarral is lehet használni.
A toldalékkar megnagyobbítja a munkafelületet, és a géppel ugyanolyan kényelmesen lehet varrni, mint egy asztalba, szekrénybe beépített modellel.
A toldalékkar leszerelése: fogja meg szilárdan mindkét kezével a toldalékkart és húzza balra, lásd ábra. Visszahelyezése esetén tolja a helyére a toldalékkart, amíg egy kattanas lesz hallható.
A szabadkar megkönnyíti gyermekruhák, mandzsetták, nadrágok és más, nehezen hozzáférhető részek varrását.

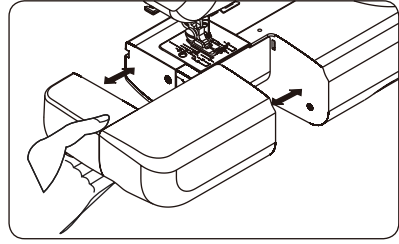

Nyomótalp - emelőkar

A nyomótalp 3 pozícióban állhat.

1. Engedje le a nyomótalpat, ha varrni készül.
2. Emelje a közép-ső pozícióba a nyomótalpat, ha szövetet szeretne a talp alá helyezni, vagy pedig eltávolítani onnan.
3. Emelje a nyomótalpat a legmagasabb pozícióba, ha vastag szövetet szeretne kicserélni vagy a talp alá helyezni.

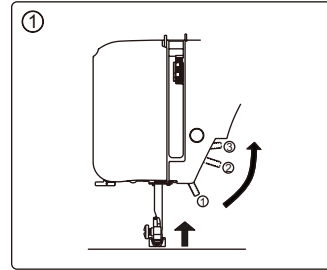

Hátmenet varrás gomb

A gomb lenyomása és lenyomva tartása esetén a kelmetovábbító fogazata ellentétes irányban mozog, és a szövetet Ön felé tolja. Ez a funkció az öltések megerősítésére szolgál. A gomb elengedése után a szövet ismét előre tolódik, és a gép előre varr.

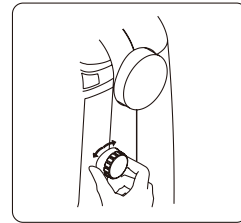

Öltéshossz-szabályozó

1. Állítsa be a kívánt öltéshosszt a tárcsa segítségével. (A beállítható öltéshossz 0 - 4 mm között van.)
2. A tárcsa „b1”, „b2” vagy „b3” pozícióra állításával a gomblyukazás lépéseit lehet beállítani.

A tűállás beállítása

Nyomja meg a gombot a tű felemeléséhez vagy leeresztéséhez. A gomb kétszeres megnyomása esetén a gép levarr egy öltést.

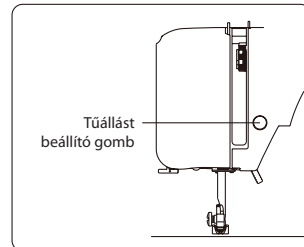

A kelmetovábbító lesüllyesztése

1. A kelmetovábbító lesüllyesztéséhez nyomja le a kart és csúsztassa a nyíl irányába az ábra szerint.
 2. Ha szeretné visszaállítani eredeti helyzetébe, nyomja le a kart és csúsztassa a nyíl irányába az ábra szerint.
- * **Egyszerű varrásnál a kelmetovábbítóinak eredeti helyzetében kell lennie.**
- * **Ha süllyesztett kelmetovábbítóval óhajt varni, az öltéshossz-tárcsát mindig „0”-ra kell állítani.**

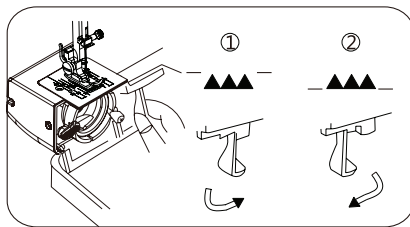

Varratvezető az öltéslemezen

A számok az öltéslemezen a tű középső állása és a lemezen levő vonal közötti távolságot jelzik. Az elülső részen a számok a távolságot milliméterekben, a hátsó részen pedig hüvelykekben adják meg.

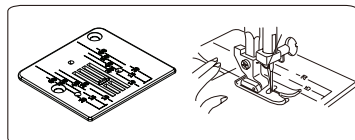

A cérnatartó tűskék kihúzása

A cérnatartó tűskék a varrásnál használt cérnatekerceszt tartják. Húzza ki a tűskét és helyezze rá a cérnatekerceszt. A varrás befejezése után vegye le a cérnatekerceszt, és süllyessze le a tűskét.

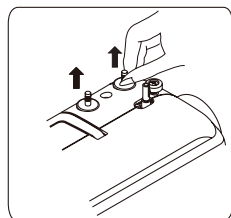

Orsózás

1. Helyezze a cérnatekerceszt a bal tűskére. Húzza ki a szálát a tekercsből és vezesse az orsózó szálvezetője körül, lásd ábra. Fűzze be a szálát az orsó nyílásán át, amelyet használni fog, lásd ábra.
2. Tolja balra az orsózó rudat. Helyezze az orsót a rúdra úgy, hogy a szál vége az orsó felső részéből haladjon ki. Tolja az orsózó rudat az orsóval együtt jobbra, úgy, hogy a helyére kattanjon. Fogja meg a szál végét.
3. Lépjen a lábszabályozóra. A cérna feltekeredik az orsóra. Amint az orsó megtelt, a készülék automatikusan leáll. Csúsztassa balra az orsózó rudat, vegye le az orsót és vágja el a szálát.

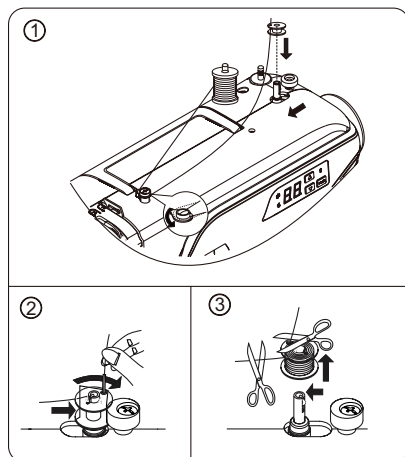

MEGJEGYZÉS: Orsózásnál a kijelzőn a „J” jelzés látható. Bármelyik gomb megnyomása esetén egy hangjelzés lesz hallható, és a gomb nem reagál.

Az orsótok (bobbin) kiemelése

1. Szerelje le a toldalékkart, emelje a tűt a legmagasabb állásba a kézikerek elfordításával önmaga felé, majd nyissa ki a greifer fedelét.
2. Fogja meg az orsótok nyúlványát és húzza ki a tokot.
3. Az orsótok behelyezésénél ügyelni kell az orsó helyes ráhelyezésére a tengelyre. Fogja az orsótok nyúlványát, így nem eshet ki a tokból az orsó az alsó szállal. A toknak a helyére kell kattania.

FIGYELMEZTETÉS

A készüléket le kell választani a tápellátásról az orsótok behelyezése vagy kiemelése előtt.

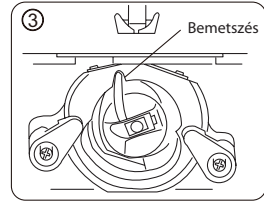
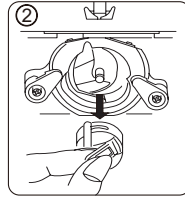
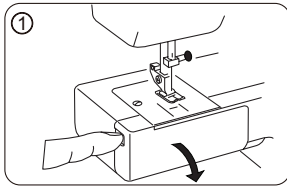

Az alsó szál befűzése

1. Helyezze az orsótokba a feltekert orsót. Ellenőrizze, hogy a szál a nyíl irányában, tehát az óramutató járásának irányában tekeredik le.
2. Húzza a szálát a tokban levő bemetszésbe.
3. Most húzza a szálát a feszítőrugó alatt a befűző részbe.

MEGJEGYZÉS: Húzzon ki a tokból kb.10 cm (4 hüvelyk) cérnát. A cérnának az óramutató irányában kell az orsóról tekerednie.

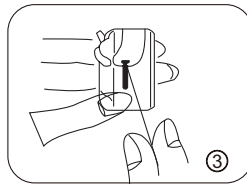
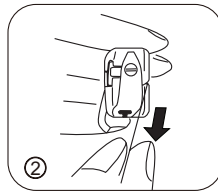
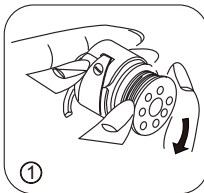

Nyomótalp - csere

1. Fordítsa maga felé a kézikereket, és emelje a tűkart a legmagasabb állásba. Emelje fel a nyomótalpat.
2. Nyomja meg a kart a nyomótalp tartójának hátsó részén. A nyomótalp kilazul a tartóból.
3. Helyezze a kívánt talpat az öltéslemezeire úgy, hogy a talp tuskéje közvetlenül a tartó bemetszésére alatt legyen. Engedje le a nyomótalp tartóját, és rögzítse a talpat. A talpnak be kell kattannia a tartó bemetszésébe.

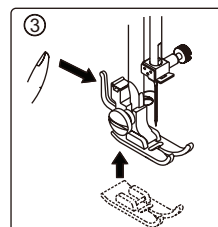
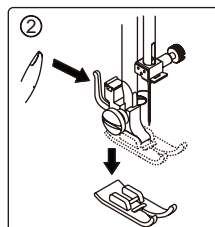
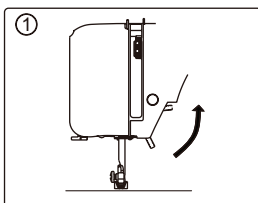

A felső szál befűzése

Egyszerű tű

Fordítsa maga felé a kézikereket, és emelje a szálemelő kart a legfelső állásba. Emelje fel a nyomótalpat.

Helyezze a cérnatekerceset a tűkére az ábra szerint.

A szálnak a tekercs hátsó részéről kell letekerednie.

1. Fűzze be a szálát a felső szálvezető nyílásába.
2. Vezesse a szálát lefelé a feszítőrendszeren és a feszességszabályozón át, majd húzza ki felül.
3. Fűzze be a szálát jobbról balra a szálemelő horogba.
4. Vezesse a szálát lefelé az alsó szálvezetőbe.
5. Folytassa a szál vezetését lefelé. Fűzze be a szálvezetőbe a tű fokán.
6. Húzza át a szálát a tűn előlről hátrafelé.

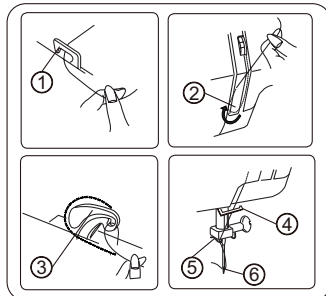
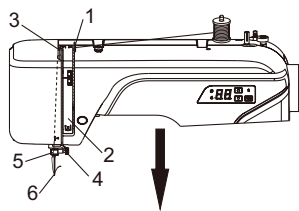

MEGJEGYZÉS: A tű befűzése egyszerűbb lesz, ha a cérna végét levágja egy éles ollóval.

Ikertű

Az ikertű befűzésének folyamata:

1. A baloldali tűt ugyanúgy kell befűzni, mint az egyszerű tűt az 1-4 lépések szerint. Ezután húzza át a szálát az alsó szálvezető rugóján a jobboldali ábra 5. pontja szerint. Fűzze a szálát a szálvezetőbe a tű hurkán és húzza át a bal tű fokán előlről hátrafelé.
2. A jobboldali tűt ugyanúgy kell befűzni, mint az egyszerű tűt az 1-7 lépések szerint.

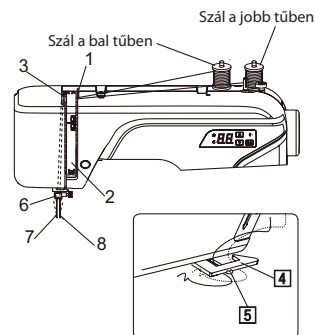

FIGYELMEZTETÉS

Először a bal-, utána pedig a jobboldali tűt kell befűzni. Helyezze a tekerceset a cérnatartó tűkére. A bal tűből a szál az óramutató járásával ellentétes irányban, a jobboldaliból pedig fordítva, az óramutató irányában halad.

Az automatikus tűbefűző használata

Fordítsa maga felé a kézikereket, és emelje a tűt a legfelső állásba.

1. Az ábra szerint fűzze be a szálát a szálvezetőbe.
2. Nyomja le a kart, és tartsa a szál végét.
3. Fordítsa hátra, a gép mögé a kart.
4. Vezesse a szálát a hurok körül és fent húzza ki.
5. Helyezze a helyére a kart. A tű befűzése automatikusan zajlik.
6. Lazítsa meg a kart és húzza ki a cérnát hátrafelé vezetve.

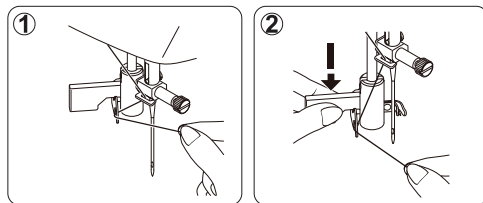

MEGJEGYZÉS: Az automatikus tűbefűző használata esetén a gépet egyenes öltésre kell állítani. Az automatikus tűbefűzést csak az univerzális talppal lehet alkalmazni. Az ikertű befűzéséhez nem lehet az automatikus tűbefűzőt használni.

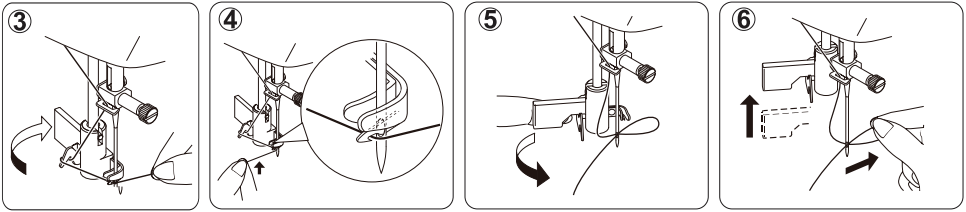

Az alsó szál kihúzása

- Emelje meg a nyomótalpat és bal kezével tartsa könnyedén a felső szál végét.
- Jobb kézzel nyomja meg kétszer a tűállást szabályozó gombot. Könnyedén húzza meg a felső szál végét, ezzel kihúzza az alsó szál hurkát.
- Húzzon ki kb. 15 cm-t (6") mindkét szálból, és vezesse hátrafelé a talp alá.

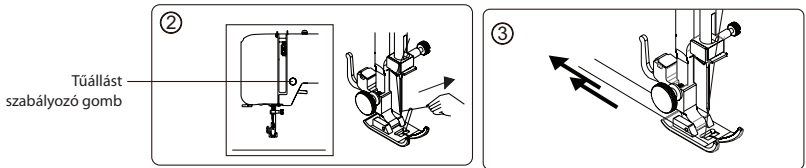
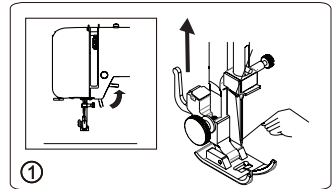

A felső szál feszesség beállítása

- A varraton a felső és alsó szálnak egyenes öltésnél a szövet két rétege között, középen kell egymáson átfűződni.
- Állítsa be a felső szál feszességét a megfelelő szám kiválasztásával a felső szál feszesség tárcsáján.
- Ha a felső szál túl feszes, a feszültség csökkentéséhez állítsa a szál feszesség tárcsáját egy alacsonyabb értékre.
- Ha a felső szál túl laza, a feszültség növeléséhez állítsa a szál feszesség tárcsáját egy magasabb értékre.

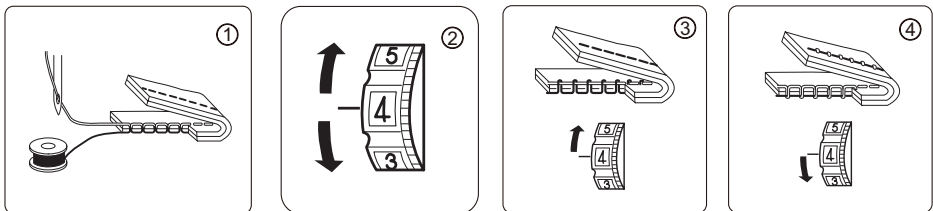

MEGJEGYZÉS: Cikkcakkos öltésnél ideális, ha a felső szál feszessége valamivel alacsonyabb, mint az alsó szálé. A felső szál kicsit látható a szövet visszaján, míg az alsó szál egyáltalán nem észlelhető az anyag felszínén.

Cérnák, tűk és szövetek táblázata

A szövet határozza meg, milyen cérnát és tűt kell használnunk. Az alábbi táblázat segítséget nyújt a megfelelő tű és cérna kiválasztásában.

Varrás előtt mindig ellenőrizze ebben a táblázatban, hogy megfelelő tűt és a cérnát választott a varráshoz. A felső és alsó cérna ugyanolyan vastagságú és típusú kell, hogy legyen.

Típus	Szövet	Cérna	Tűméret
Könnyű szövet	krepp, voile, organza, zsorzet, trikóanyag	Finom selyem, finom pamut, finom műszál, finom, pamuttal átszőtt poliészter	9 vagy 11
Közepesen nehéz szövet	lenvászon, pamut, piké, szatén, hurkolt, percale	50 selyem, 50 ~ 80 pamut, 50 ~ 60 szintetikus poliészter pamuttal átszőve	11 vagy 14
Nehéz szövet	farmeranyag, tweed, gabardén, ágyneműk, kárpitanyagok, dekoratív anyagok	50 selyem, 40 ~ 50 pamut, 40 ~ 50 szintetikus poliészter pamuttal átszőve	14 vagy 16

FIGYELMEZTETÉS

Válassza le a varrógépet a tápellátásról a csatlakozódugó kihúzásával az elektromos aljzatból.

Tűcsere

1. Fordítsa maga felé a kézikereket, és emelje a tűt a legmagasabb állásba.
2. Forgassa maga felé a tűrögzítő csavart, és lazítsa ki.
3. Húzza ki a tűt (lefelé).
4. Csúsztasson új tűt a tartóba, lapos részével hátrafelé.
5. Ütközésig tolja be a tűt.
6. Csavarhúzóval húzza be a rögzítő csavart.

MEGJEGYZÉS: A csavart szilárdan, de nem túl erősen kell behúzni.

Hasznos tanács: Egy darab szövet behelyezésével a nyomótalp alá és a talp leeresztésével egyszerűbb a tűcsere. Ez a módszer egyben meggátolja a tű leesését az öltéslemez nyílásába.

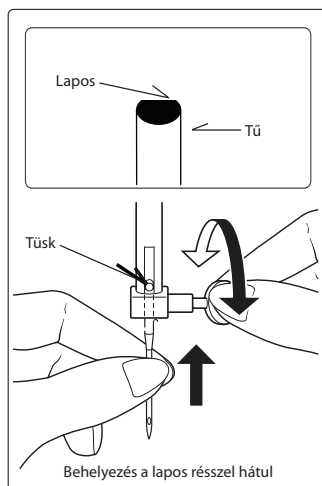

A vezérlőpanel funkciói

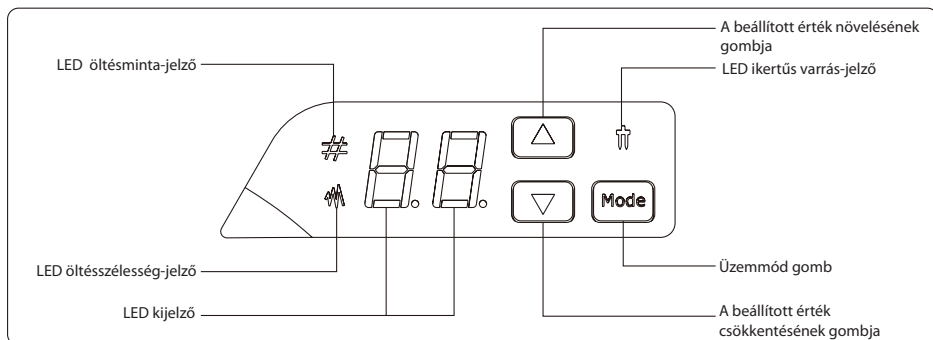

A MODE gomb minden egyes megnyomásával az alábbi funkciók közül lehet választani:

1. Öltésminta / öltésszélesség beállítás.
2. Ikertű / egyszerű tű üzemmód.

Az öltésminta kiválasztása

- 1). A varrógép bekapcsolása után felvilágít a LED öltésminta - jelző.
- 2). Nyomja meg a vagy gombot az ábrázolt öltésminta nagyságának növeléséhez/csökkentéséhez egy számmal.
- 3). A vagy hosszabb lenyomásával az ábrázolt öltésmintát 10 számmal lehet növelni/csökkenteni.

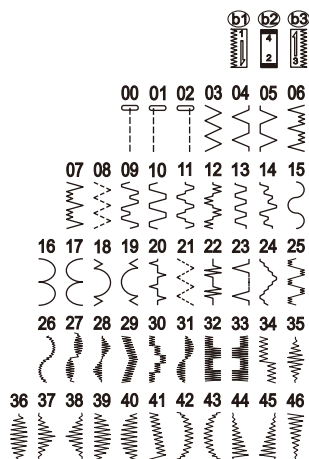

Az öltésminták áttekintése

MEGJEGYZÉS: A varrógép bekapcsolása után felvilágít a LED öltésminta – jelző, és a LED kijelzőn megjelenik a „00”.

Az öltésszélesség beállítása

- 1). A MODE egyszeri lenyomásával felvilágít a LED öltésszélesség – jelző, és kialszik a LED öltésminta-jelző.

A MODE ismételt megnyomásával kialszik a LED öltésszélesség – jelző és felvilágít a LED öltésminta-jelző.

- 2). Nyomja meg a vagy gombot az öltésszélesség növeléséhez/csökkentéséhez 0,5 mm értékkel.

Az ikertűs varrás beállítása





Tartsa lenyomva a MODE gombot. Felvilágít a LED ikertűs varrás-jelző.

Nyomja le ismét és tartsa lenyomva a MODE gombot. A LED ikertűs varrás-jelző kialszik.

MEGJEGYZÉS: Ha először az ikertűs varrás üzemmódot állítja be, és csak azután választja ki az öltésmintát, akkor még egyszer meg kell nyomni a MODE gombot az ikertűs varrás beállításához. A varrógép így automatikusan beállítja az öltésszélességet, hogy a tű ne csapódjon az öltésmintához. Ellenkező esetben megsérülhet a tű vagy maga a varrógép.

Hibajelentések

Helytelen művelet elvégzése esetén a kijelzőn megjelenik a hibajelentés. Ebben az esetben tartsa be a lenti táblázatban feltüntetett utasításokat.

Az orsózó rúd a jobb oldalon van. → <i>Tolja balra az orsózó rudat az orsózás befejezése után.</i>	
Fel van emelve a nyomótalp. → <i>Eressze le a nyomótalpat.</i>	
A szál elakadt az orsótokban és a varrógép leállt. → <i>Kapcsolja ki a tápellátást, és oldja meg a varrógép kikapcsolását okozó problémát.</i>	
Az öltéshossz – szabályozó semleges helyzetben van. → <i>Állítsa be az öltéshossz - szabályozót 0 és 4 között.</i>	

Hangjelzés	Az alábbi esetekben hallható egy hangjelzés:
Píp	Szabályos üzemeltetés
Píp-píp	Rendellenes üzemeltetés
Píp-píp-píp	Rosszul van beállítva a varrógép
Píp-píp-píp-píp-píp	A varrógép elakadt

A VARRÁS ALAPJAI

Varrás

Az alábbiakban ismertetjük a varrás alapvető lépéseit. Varrás előtt olvassa el az alábbi figyelmeztetéseket.

FIGYELMEZTETÉS

1. A varrógép üzemeltetése folyamán tartsa a kezét biztonságos távolságban valamennyi mozgó résztől, mint a tű, kézikerek stb. Fennáll a sérülések veszélye.
2. Varrás közben ne húzza erősen a szövetet, mert megsérülhet, vagy eltörhet a tű.
3. Ne használjon meggörbült tűt. Az ilyen tű könnyen eltörik és sérüléseket okozhat.

Az egyszerű varrás lépései

Az alábbiakban ismertetjük a varrás alapvető lépéseit.

1. Válasszon ki egy megfelelő tűt. (Válasszon egy megfelelő varróút a szövet típusa szerint.)
2. Kapcsolja be a varrógépet.
3. Válasszon ki egy öltésmintát. (Válasszon egy megfelelő öltésmintát.)
4. Helyezze fel a nyomótalpat. (Szerelje fel a megfelelő nyomótalpat.)
5. Kezdje el a varrást. (Helyezze a szövetet a talp alá, és kezdje el a varrást.)

Az öltés kiválasztása

A beállított érték növelésére/csökkentésére szolgáló gomb megnyomásával válassza ki a megfelelő öltésmintát.

1. A varrógép bekapcsolás után egyenes öltésre van állítva \uparrow , a LED kijelzőn a „00” ábrázolás látható.
2. Válasszon ki a \triangle vagy ∇ gombbal egy mintát.
3. Szükség esetén módosítsa az öltés hosszát vagy szélességét.

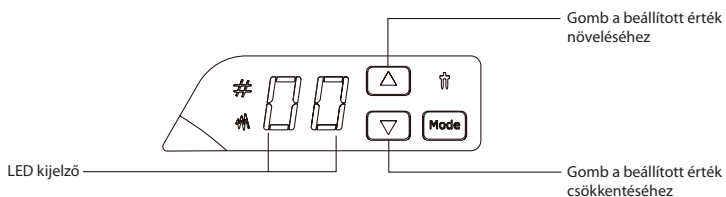

FIGYELMEZTETÉS

A varrógép bekapcsolása után az alábbi helyzetek egyike áll fenn:

1. Ha az öltéshossz-szabályozó 0 és 4 között van beállítva, a LED kijelzőn a „00” látható. Ebben az esetben 47 különböző öltés közül lehet választani.
2. Ha az öltéshossz-szabályozó gomblyukakázás pozícióra van állítva, a LED kijelzőn „b1”, „b2” vagy „b3” látható. Ebben az esetben nem lehet 47 különböző öltés közül választani.
3. Ha az öltéshossz-szabályozó semleges pozícióban van, a LED kijelzőn a „-” látható. Ebben az esetben nem lehet varrni a varrógéppel.
4. Ha az orsózórúd a jobb oldalon van, a LED kijelzőn a „JL” látható. Ebben az esetben nem lehet varrni a varrógéppel.

A következő oldalakon részletes információk találhatók minden egyes öltésmintáról.

Példa

Öltésminta

1. A  gomb megnyomásával válassza ki a 03 mintát.

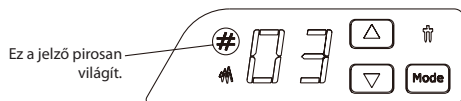

2. Állítsa be az öltésszélességet.

- 1). A MODE megnyomásával lépjen be az öltésszélesség beállítási módba.

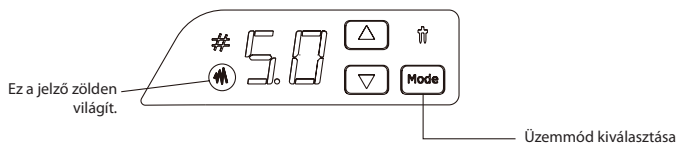

- 2). A  vagy  gombbal állítsa be az öltésszélességet.

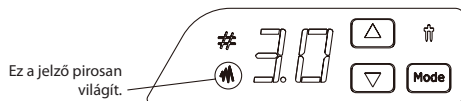

Megjegyzés: Az öltésszélességet beállító üzemmódban a zöld fényrel világító jelző a gyári beállítást mutatja, a piros pedig a felhasználói beállítást.

3. Állítsa be az öltés hosszát.

Az öltéshossz - szabályozó tárcsa megfordításával állítsa be a kívánt öltéshosszt.

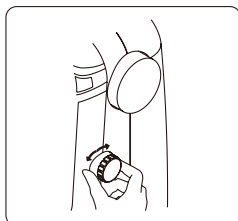

FIGYELMEZTETÉS

1. Az öltésszélesség beállítása után fordítsa maga felé kétszer-háromszor a kézikereket és ellenőrizze, hogy a tű nem ér-e hozzá a nyomótalpához. Ha a tű hozzáér a nyomótalpához, meggörbül vagy eltörik.
2. Ha az egyes öltések szinte átfedik egymást, növelni kell az öltéshosszt, mielőtt folytatná a varrást. Ellenkező esetben a tű meggörbül vagy eltörik.

A varrás elkezdése

1. Nyomja meg egyszer vagy kétszer a tűállás beállítási gombját és győződjön meg arról, hogy a tű felemelt helyzetben van.
2. Emelje meg a nyomótalpat.
3. Helyezze a szövetet a nyomótalp alá. Húzzon hátrafelé kb. 15 cm (6") felső és alsó szálát a talp alá.
4. Nyomja meg hatszor - nyolcszor a tűállás beállító gombot és rögzítse a szövetet.

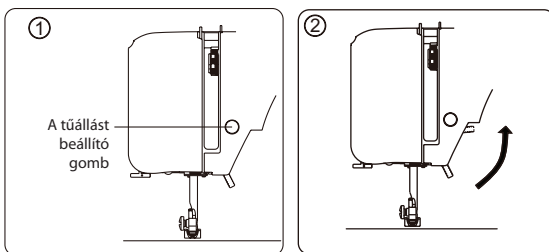

Megjegyzés: Ne nyomja túl gyorsan a gombot, mert figyelmeztető hangjelzés lesz hallható.

5. Óvatosan lépjen a pedálra és kezdjen el varrni.
6. Ha leveszi a lábát a lábszabályozó pedálról, a gép leáll.
7. Emelje fel a nyomótalpat, húzza hátra a szövetet a fonalakkal kb. 15 cm-re, és a szálvágóval vágja el mindkét fonalat előlről hátrafelé.
8. Gondosan ellenőrizze az öltést. Ha az anyag színén látható az alsó szál, módosítsa a felső szál feszességét.

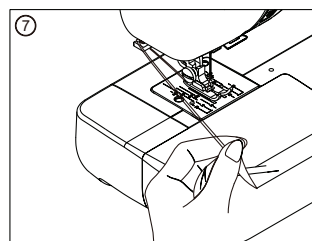
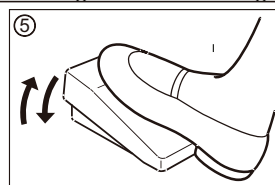
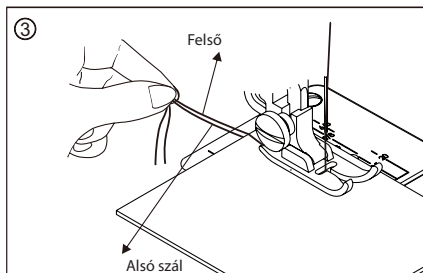

Visszavarrás

A hátramenet kar megnyomásával a varrógép visszafelé fog varrni (a kelmetovábbító fogazata a szövetet az ellenkező irányba tolja).



Visszavarrás

Hasznos tanácsok a varráshoz

Az alábbi tanácsok betartása hozzájárul a legjobb eredmény eléréséhez.

Tartsa be a tanácsokat.

1. Próbavarrás

Öltsön néhány mintaöltést különböző öltésszélességgel – és hosszal. Ezután válassza ki a legmegfelelőbb öltéshosszt és szélességet.

Egy kis darabon abból a szövetből, amelyből varrni fog, ellenőrizze a szálfeszességet, az öltés hosszát és szélességét. Végezzen próbavarrást ugyanolyan körülmények között, amelyek a varrásnál is érvényesek lesznek. A varrás végeredménye a varrás típusától és az összevarrt anyagok rétegének vastagságától függően különböző lehet.

2. A varrás irányának megváltoztatása

Amikor az anyag sarkához ért, állítsa le a gépet.

- 1). A tűállást beállító gomb megnyomásával szűrje a tűt az anyagba (az öltéslemez alá).
- 2). Emelje fel a nyomótalpat, és fordítsa megfelelő irányba az anyagot. A tű még mindig az anyagban van, és meggátolja a nemkívánatos csúszást.
- 3). Engedje le a talpat és folytassa a varrást.

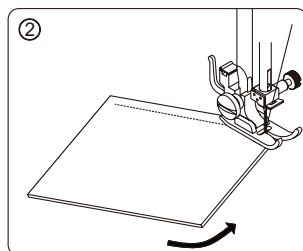
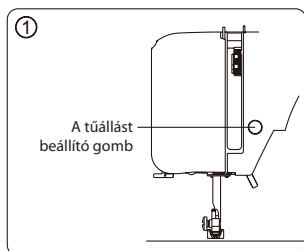

3. Ívek varrása

- 1). Állítsa meg a varrógépet és finoman változtassa meg a varrás irányát, hogy egy ívet képezzen.
- 2). Ha az ív mentén cikcakkos öltést szeretne alkalmazni, állítson be rövidebb öltéshosszt, így az öltés finomabb lesz.

4. Vastag szövetek varrása

Ha nem fér a szövet a nyomótalp alá:

Emelje a legmagasabb állásba a nyomótalpat. Helyezze a szövetet a nyomótalp alá.

5. Rugalmas szövetek és olyan szövetek varrása, ahol könnyen kimarad egy öltés

Használjon gömbölyű végű tűt, és állítson be egy nagyobb öltéshosszt. Szükség esetén helyezzen egy réteg bélést az anyag alá, ami megkönnyíti a varrást.

6. Vékony szövetek és selyem varrása

Vékony szövetek vagy selyem varrásánál az öltés néha eltér a helyes iránytól, vagy a kelmetovábbító fogazata nem adagolja megfelelően az anyagot. Ilyen esetben ajánlatos egy réteg bélést helyezni az anyag alá, ami megkönnyíti a varrást.

7. Rugalmas szövetek varrása

A rugalmas szöveteket nem szabad húzni varrás közben. Az anyagot csak a kelmetovábbító fogazata tolja.

8. Varrás szabadkarral

Ruhaujjak, nadrágok, gallérok stb. varrásánál használja a szabadkart.

PRAKTIKUS ÖLTÉSEK

Egyenes öltés

Klasszikus varratok öltéséhez szolgál. Egyszerű varrásnál háromféle egyenes öltés közül választhat.

Öltés típusa	Öltés	Öltésszám	Nyomótalp	Öltésszélesség (mm)		Öltéshossz (mm)	
				Ajánlott	Beállítási tartomány	Ajánlott	Beállítási tartomány
Egyenes öltés	L (tű balra)	01	Univerzális talp	0,0	0,0-5,0	2,5	1-4
	M (tű középen)	00		2,5	0,0-5,0	2,5	1-4
	R (tű jobbra)	02		5,0	0,0-5,0	2,5	1-4

Varrás



1. Fércelje fel vagy rögzítse gombostűkkel az anyagot.
2. Válasszon megfelelő nyomótalpat, és helyezze a varrógépbe.
3. Válassza ki az öltésprogram számát. Szükség esetén módosítsa az öltés hosszát.
4. Kezdje el a varrást.
5. Fejezze be a varrást.

Egyenes varratok öltése

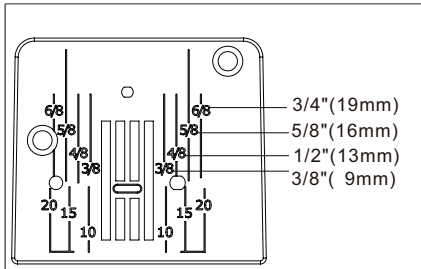
Használja az egyik számozott vezetőt az öltéslemezen, így az öltés egyenletes lesz. A számok a tűtől való távolságot jelentik középső állásban.



A tűállás megváltoztatása

Egyenes öltésnél nem lehet beállítani az öltésszélességet. A táblázatban öltésszélesség gyanánt megadott értékek a tűállásra vonatkoznak. Egyenes öltésnél be lehet állítani a tűállást. Az öltéshossz beállítási módban nyomja meg a  vagy  gombot a tű állásának megváltoztatásához.

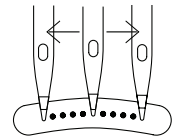

Megjegyzés: Részletes információk az öltésszélesség beállításáról a 16. oldalon található.



11 különböző tűállás

Cikkcakkos öltés / szegélyöltés

A szegélyöltés a szövetek összevarrásához és egyben szegélyezéséhez szolgál. Rugalmas anyagok összevarrásánál is használatos.

Öltés típusa	Öltés	Öltésszám	Nyomótalp	Öltésszélesség (mm)		Öltéshossz (mm)	
				Ajánlott	Beállítási tartomány	Ajánlott	Beállítási tartomány
Cikkcakkos öltés		03	Univerzális talp	5,0	0,0-5,0	1	0,5-4
Hármas cikkcakkos öltés		08		4,5	1,5-4,5	0,5	0,5-4
Szegélyöltés		05		5,0	1,0-5,0	1	0,5-4

Varrás

1. Válasszon megfelelő nyomótalpat, és helyezze a varrógépbe.
2. Válassza ki az öltésprogram számát. Szükség esetén módosítsa az öltés hosszát.
3. Kezdje el a varrást.
4. Fejezze be a varrást.

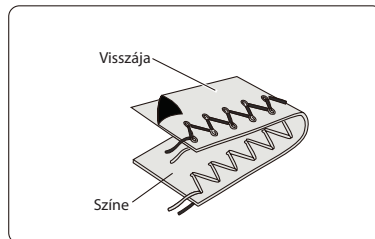

Hasznos tanács:

A cérna, anyag, öltésminta típusától és a sebességtől függően a szövet visszáján néha látszik a felső szál. Az anyag színén viszont soha nem szabad látni az alsó szálát. Amennyiben az anyag színén látni a felső szálát, vagy a z anyag összegyűrődött, csökkenteni kell a felső szál feszességét a szabályozótárcsa elfordításával.



Vaköltés

A vaköltés öltözetek szegélyezéséhez használatos. Nagyon hasznos például nadrágok szegélyezésénél. Az anyag színén nem látható.

Öltés típusa	Öltés	Öltésszám	Nyomótalp	Öltésszélesség (mm)		Öltéshossz (mm)	
				Ajánlott	Beállítási tartomány	Ajánlott	Beállítási tartomány
Vaköltés		04	Univerzális talp + vaköltéshez való talp	5,0	1,0-5,0	1	1-4
		04		5,0	2,0-5,0	2,5	2-4

Varrás

1. Először tisztázza az anyag szélét. Hajtsa össze az anyagot színével felfelé az ábra alapján – ügyeljen, hogy könnyű vagy középnehéz szövetről van-e szó. Ezután hajtsa csak felfelé a szükséges szélességig, vasalja le és rögzítse gombostűkkel.
2. Most hajtsa be az anyagot visszajával felfelé, lásd jobboldali ábra.
3. Szerelje fel a vaköltés vezetőt.
 - 1). Lazítsa ki a nyomótalpat rögzítő csavart és helyezze fel a vaköltés vezetőt.
 - 2). Ellenőrizze, hogy a vaköltés vezető széle a nyomótalp közepén van-e.
 - 3). Húzza be a nyomótalpat rögzítő csavart.
4. Helyezze az anyagot a felhajtott szegély szélével a a nyomótalp vezetőjével szemben és a karral súlyosza le a nyomótalpat.
5. Kezdje el a varrást.
6. Fejezze be a varrást.

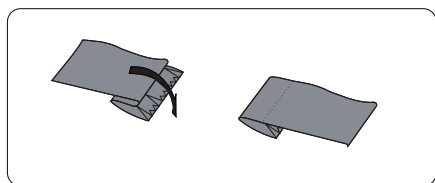
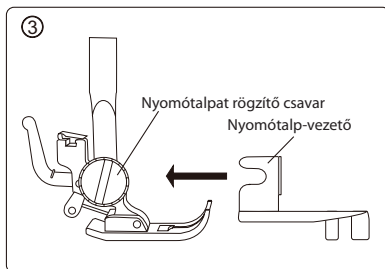
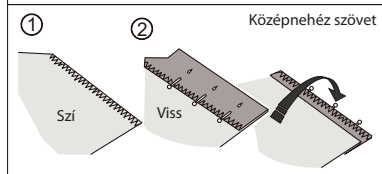
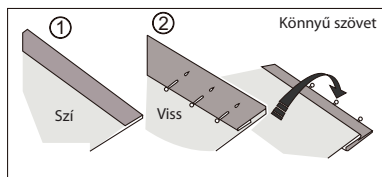

Fordítsa színére az anyagot. Az anyag színén az öltések csaknem láthatatlanok.

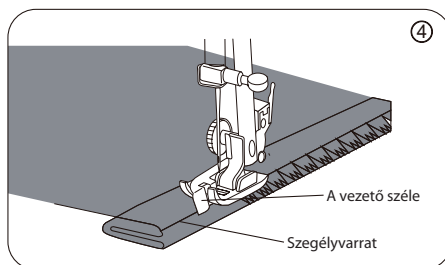

Cipzár bevarrása

A cipzártalp csaknem valamennyi típusú cipzár bevarrásához alkalmas. A talp lehetővé teszi az egyszerű varrást a cipzár bal - vagy jobb felén.

Öltés típusa	Öltés	Öltésszám	Nyomótalp	Öltésszélesség (mm)		Öltéshossz (mm)	
				Ajánlott	Beállítási tartomány	Ajánlott	Beállítási tartomány
Egyenes öltés		00	Cipzártalp	2,5	Nem alkalmazható	2,5	1-4

Varrás

1. Válasszon egy öltésmintát.
2. Helyezze fel a cipzártalpat.
A cipzártalpat jobb – vagy baloldalon is fel lehet szerelni, attól függően, hogy a cipzár melyik oldalát fogja varrni. Lásd jobboldali ábrák.
3. Kezdje el a varrást.
4. Fejezze be a varrást.

Hasznos tanács:

A cipzár behelyezésénél ügyeljen, hogy a tű ne érjen a cipzár fém részéhez. Ellenkező esetben a tű eltörhet és Ön megsérülhet.

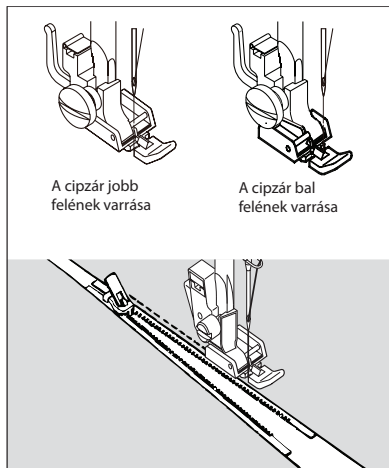

Üregek varrása

A cipzártalp dekoratív üregeket tartalmazó díszpárnák szegélyezéséhez, vagy zsinórok felvarrásához is alkalmas.

Öltés típusa	Öltés	Öltésszám	Nyomótalp	Öltésszélesség (mm)		Öltéshossz (mm)	
				Ajánlott	Beállítási tartomány	Ajánlott	Beállítási tartomány
Egyenes öltés		00	Cipzártalp	2,5	Nem alkalmazható	2,5	1-4

Varrás

1. Válasszon egy öltést.
2. Helyezze fel a cipzártalpat.
Helyezze a cipzártalpat jobb oldalát a talptartóba úgy, hogy a tű áthaladjon a talp jobboldali nyílásán.
3. Kezdje el a varrást.
4. Fejezze be a varrást.

Hasznos tanács:

Módosítsa az öltésszélességet, hogy a tű az üreghez közel haladjon át az anyagon.

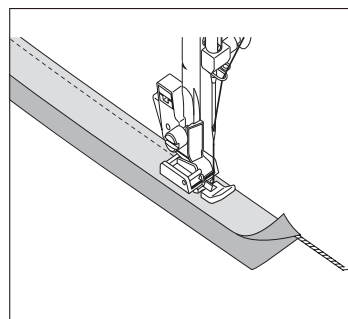

Gombfelvarrás

Két- és négylyukú gombok felvarrása.

Öltés típusa	Öltés	Öltésszám	Nyomótalp	Öltésszélesség (mm)		Öltéshossz (mm)	
				Ajánlott	Beállítási tartomány	Ajánlott	Beállítási tartomány
Cikcakkos öltés		03	Cipzártalp + kelmetovábbító burok	A gomblyukak közötti távolság	0,0 - 5,0	0	0

Varrás

1. Süllyessze le a kelmetovábbítót.

MEGJEGYZÉS: Ha befejezte a varrást, állítsa vissza a kelmetovábbítót.

2. Helyezze a gombot a nyomótalp és az anyag közé.

MEGJEGYZÉS: Négylyukú gomb varrásánál először az Önhöz közel eső két lyukat varrja meg. Ezután csúsztassa arrébb a gombot, hogy a másik két lyuk legyen a tű alatt. Az eljárás ugyanaz, mint a kétlyukú gomboknál.

3. Válassza ki a megfelelő öltést.
4. Az öltéshossz-tárcsa „0” értékre állításával állítsa be az öltések hosszát.
5. Állítsa be az öltés szélességét; ellenőrizze, hogy a tű helyesen áthalad a jobb- és baloldali gomblyukon.

MEGJEGYZÉS: Fordítsa maga felé (az óramutató járásával szemben) a kézikereket és ellenőrizze, hogy a tű helyesen halad át mindkét gomblyukon.

6. Kezdje el a varrást.
7. Fejezze be a varrást.

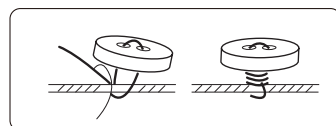
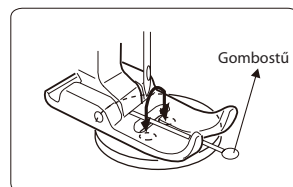
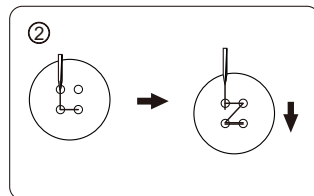
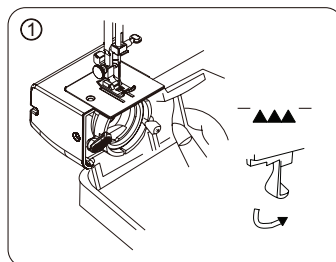

Tipp a gombok felvarrásához

1. Csúsztasson egy gombostűt a nyomótalp középebe.
2. A gomb felvarrása után vágja el a felső szálát, de hagyjon a gomb mellett kb. 25 hosszú célnát. A maradék célnát tekerje a gomb és az anyag közé és kösse szorosra. Így a gomb nem fog lefejtődni.



Gomblyukazás

A gomblyukázó talpnak köszönhetően már nem kell kézzel varrni a gomblyukakat.

Öltés típusa	Öltés	Öltésszám	Nyomótalp	Öltésszélesség (mm)		Öltéshossz (mm)	
				Ajánlott	Beállítási tartomány	Ajánlott	Beállítási tartomány
Gomblyukázó öltés		b1	Gomblyukázó talp	-	-	-	-
		b2		-	-	-	-
		b3		-	-	-	-

Varrás

- Helyezze fel a gomblyukázó talpat.
- Kezdje el a varrást.
 - Állítsa az öltéshossz - tárcsát, „b1”-re, és helyezze a felső és alsó szál végét balra a talp alá.
 - Engedje le a tűt a kiinduló állásba. Eressze le a gomblyukázó talpat. Öltse le a kellő hosszra a gomblyuk bal oldalán és állítsa le a varrógépet.
 - Állítsa az öltéshossz - tárcsát, „b2”-re, varrjon le 5-7 öltést, és állítsa le a gépet.
 - Állítsa az öltéshossz - tárcsát, „b3”-ra, varrja le a gomblyuk jobb oldalát a baloldallal megegyező hosszban, és állítsa le a varrógépet.
 - Állítsa az öltéshossz - tárcsát, „b2”-re, varrjon le 5-7 öltést, és állítsa le a gépet.
 - Emelje fel a nyomótalpat, húzza ki a szövetet, vágja el a felső és alsó szálát kb. 10 cm-re a gomblyuktól és húzza át mindkét szálát az anyag visszájára.
 - Vágja át a gomblyukat a varratfejtővel.
- Fejezze be a varrást.

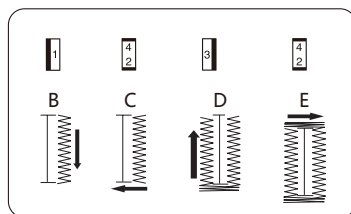
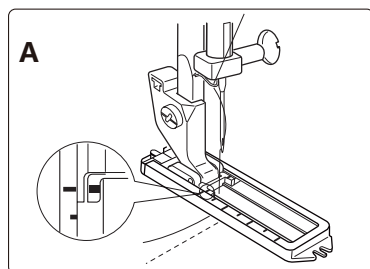
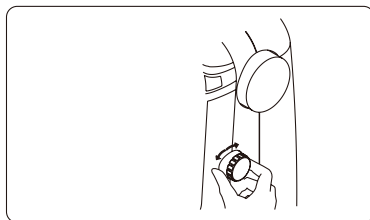

Hasznos tanács:

- Próbálja ki a gomblyukázást egy kis darab szöveten.
- Ha a szövet túl gyenge, helyezzen alá bélésapírt.
- Ne gomblyukazzon rugalmas szöveteket.
- A gomblyuk erősebb lesz, ha többször is átvarrjuk. A többszörös átvarrás megerősíti a gomblyukat.

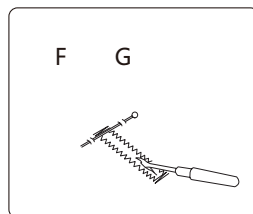

Laza varrat

Tetszőleges irányban lehet varrni, a kelmetovábbító fogazata nem akadályozza meg ezt.

Öltés típusa	Öltés	Öltésszám	Nyomótalp	Öltésszélesség (mm)		Öltéshossz (mm)	
				Ajánlott	Beállítási tartomány	Ajánlott	Beállítási tartomány
Egyenes varrás		00	Univerzális talp + kelmetovábbító burok	2,5	0,0-5,0	0	0

Varrás

1. Vegye le a nyomótalp tartóját.
 - a. Emelje fel a nyomótalpat.
 - b. Lazítsa ki egy csavarhúzóval a nyomótalp csavarját az óramutató irányával szemben. A nyomótalp automatikusan az öltéslemezre esik.
 - c. Vegye ki a nyomótalp tartóját és a csavart és helyezze megőrzésre a tartozékok rekeszébe.
2. Süllyessze le a kelmetovábbítót.

MEGJEGYZÉS: Ha befejezte a varrást, állítsa vissza a kelmetovábbítót.

3. Válasszon öltést.
4. Kezdje el a varrást.
5. Fejezze be a varrást.
6. Szerelje fel a nyomótalp tartóját.



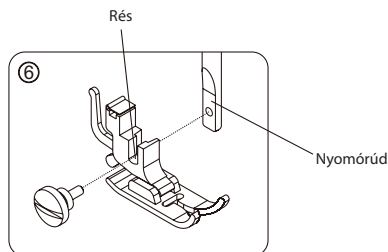
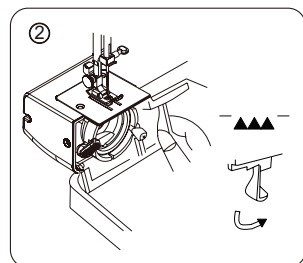
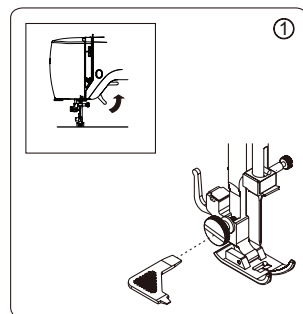













Emelje fel a nyomótalpat szabályozó kart, csúsztassa a nyomótalp tartóját a nyomórúdon levő részbe és húzza be a rögzítő csavart az óramutató járásának irányában.







Díszítő öltések

Az alábbi díszítő öltések állnak rendelkezésre.

Öltés típusa	Öltés	Öltésszám	Nyomótalp	Öltésszélesség (mm)		Öltéshossz (mm)	
				Ajánlott	Beállítási tartomány	Ajánlott	Beállítási tartomány
Dekorativ öltés (keskeny)		07	Univerzális talp	5,0	2,0 - 5,0	0,5	0,5 - 4
		09		5,0	1,0 - 5,0	0,5	0,5 - 4
		10		5,0	1,0 - 5,0	0,5	0,5 - 4
		11		5,0	1,0 - 5,0	0,5	0,5 - 4
		12		5,0	1,0 - 5,0	0,5	0,5 - 4
		13		5,0	1,0 - 5,0	0,5	0,5 - 4
		14		5,0	3,0 - 5,0	0,5	0,5 - 4
		15		5,0	2,0 - 5,0	0,5	0,5 - 4
		16		5,0	3,0 - 5,0	0,5	0,5 - 4
		17		5,0	3,0 - 5,0	0,5	0,5 - 4
		18		5,0	3,0 - 5,0	0,5	0,5 - 4
		19		5,0	3,0 - 5,0	0,5	0,5 - 4
		20		5,0	1,0 - 5,0	0,5	0,5 - 4
		21		5,0	3,0 - 5,0	0,5	0,5 - 4
		22		5,0	1,0 - 5,0	0,5	0,5 - 4
		23		5,0	1,0 - 5,0	0,5	0,5 - 4
		24		5,0	3,0 - 5,0	0,5	0,5 - 4
		25		5,0	3,0 - 5,0	0,5	0,5 - 4

Öltés típusa	Öltés	Öltésszám	Nyomótalp	Öltésszélesség (mm)		Öltéshossz (mm)	
				Ajánlott	Beállítási tartomány	Ajánlott	Beállítási tartomány
Dekorativ öltés (feltűnő)		26	Univerzális talp	5,0	3,0 - 5,0	0,5	0,5 - 4
		27		5,0	3,0 - 5,0	0,5	0,5 - 4
		28		5,0	2,5 - 5,0	0,5	0,5 - 4
		29		5,0	2,5 - 5,0	0,5	0,5 - 4
		30		5,0	3,0 - 5,0	0,5	0,5 - 4
		31		5,0	3,0 - 5,0	0,5	0,5 - 4
		32		5,0	1,0 - 5,0	0,5	0,5 - 4
		33		5,0	1,0 - 5,0	0,5	0,5 - 4
		34		5,0	1,0 - 5,0	0,5	0,5 - 4
		35		5,0	2,5 - 5,0	0,5	0,5 - 4
		36		5,0	3,0 - 5,0	0,5	0,5 - 4
		37		5,0	2,5 - 5,0	0,5	0,5 - 4
		38		5,0	2,5 - 5,0	0,5	0,5 - 4
		39		5,0	3,0 - 5,0	0,5	0,5 - 4
		40		5,0	3,0 - 5,0	0,5	0,5 - 4
		41		5,0	2,5 - 5,0	0,5	0,5 - 4
		42		5,0	3,0 - 5,0	0,5	0,5 - 4

H

Öltés típusa	Öltés	Öltésszám	Nyomótalp	Öltésszélesség (mm)		Öltéshossz (mm)	
				Ajánlott	Beállítási tartomány	Ajánlott	Beállítási tartomány
Dekoratív öltés (feltűnő)		43	Univerzális talp	5,0	3,0 - 5,0	0,5	0,5 - 4
		44		5,0	2,5 - 5,0	0,5	0,5 - 4
		45		5,0	2,5 - 5,0	0,5	0,5 - 4
		46		5,0	3,0 - 5,0	0,5	0,5 - 4

Varrás

1. Válasszon öltést.
2. Kezdje el a varrást.
3. Fejezze be a varrást

Hasznos tanács:

Ne varrjon túl gyorsan, és állítsa be úgy a felső és alsó szálfeszességet, hogy a felső szál megmutatkozzon az anyag visszáján.

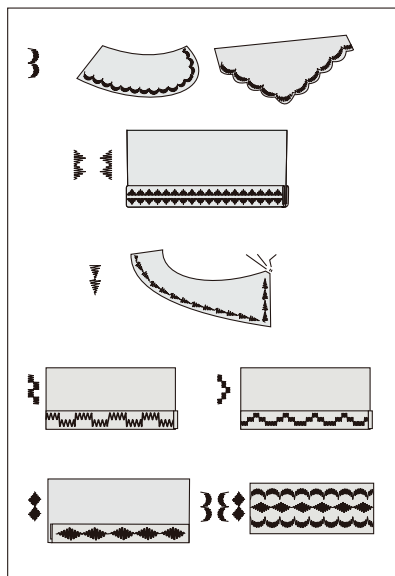
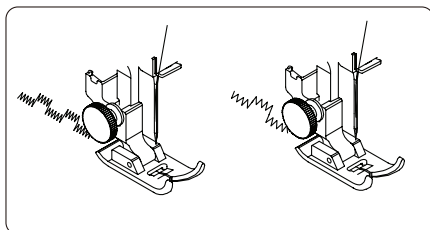

A VARRÓGÉP ÁPOLÁSA

A greifer kiemelése és behelyezése

A greifer tisztítása és olajozása.

Emelje a tűt a legmagasabb állásba, és nyissa ki a greifer fedőlapját.

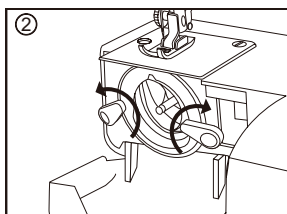
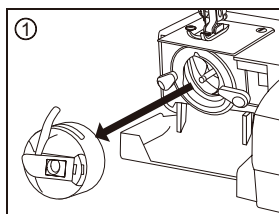

1. Fogja meg az orsókot nyúlványát és vegye ki a gépből.
2. Oldja ki a greifert rögzítő karokat a karok oldalra csúsztatásával.

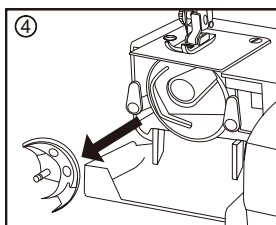
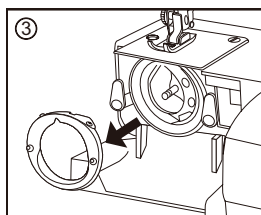

3. Vegye ki a greifer nyomógyűrűjét.
4. Vegye ki a greifert.

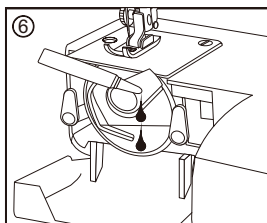
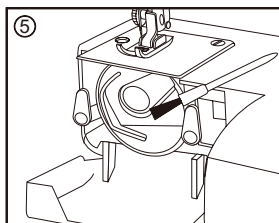

5. Tisztítsa meg valamennyi részt kefe és egy puha, tiszta rongy segítségével.
6. Jó minőségű varrógép - olajjal átitatott ronggyal törölje meg a greifertokat és magát a greifert.

Megjegyzés:

1. Mindig csak kevés olajat használjon. Túl sok olaj használata beszennyezi az anyagot.
2. Ha hosszabb szünetelés után készül használni a varrógépet, cseppentsen a kenőfelületre petróleumot olaj helyett, és hagyja rajta egy percig.
3. Ha 4 - 8 órán át használja a gépet, vagy a gép túl hangos, cseppentsen a kenőfelületre 2-3 csepp olajat.

FIGYELMEZTETÉS

Ápolás előtt válassza le a készüléket a tápellátásról.

A greifer behelyezése

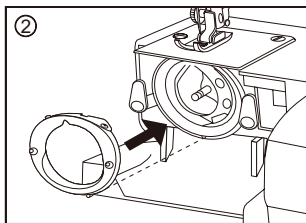
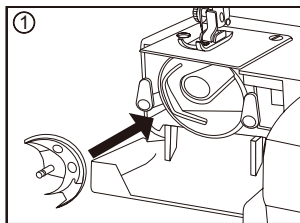

1. Fogja meg a greifert a középtengelynél fogva és óvatosan helyezze vissza a tokba. A greifernek a hurokfogó kosárral együtt tökéletes kört kell képeznie.
2. Helyezze fel a greifer nyomógyűrűjét és ellenőrizze, hogy a középtengely a bemetszésben fekszik.

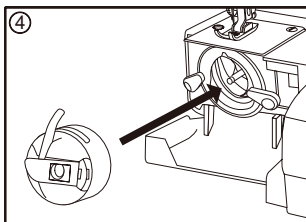
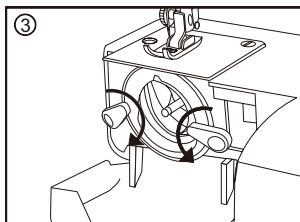

3. Rögzítse a nyomógyűrűt a rögzítőkarokkal.
4. Helyezze be az orsótokat.

A kelmetovábbító tisztítása

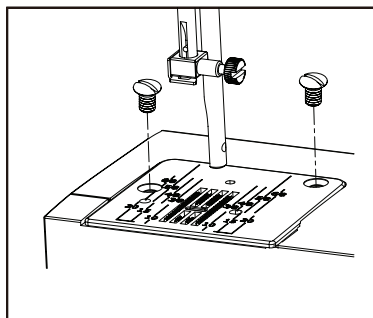

Vegye ki a tűt és a nyomótalpat.
Csavarozza ki az öltéslemez csavarjait.
 Vegye le az öltéslemezt.

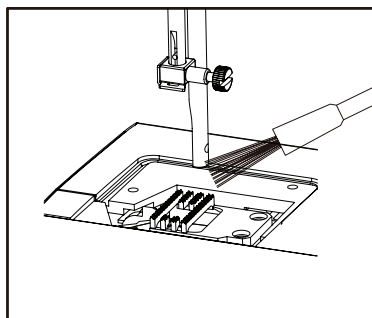

Távolítsa el egy kefével a port és az anyagfoszlányokat a kelmetovábbító fogazatából. Helyezze vissza az öltéslemezt és rögzítse a csavarokkal.

FIGYELMEZTETÉS

Ápolás előtt válassza le a készüléket a tápellátásról.

A tűrúd olajozása

Az oldallap eltávolítása

1. Az oldallap csavarja
2. Oldallap

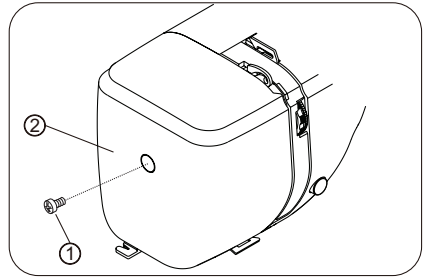

Cseppentsen pár csepp jó minőségű varrógép – olajat a nyilakkal jelölt helyekre, lásd ábra.

A varrógép rendszeres használata esetén kenje be a tűrudat évi 2-3 alkalommal.

Ha hosszabb szünetelés után készül használni a varrógépet, cseppentsen a kenőfelületre petróleumot olaj helyett, és hagyja rajta egy percig.

Olajozás előtt először törölje tisztára a kenési pontokat.

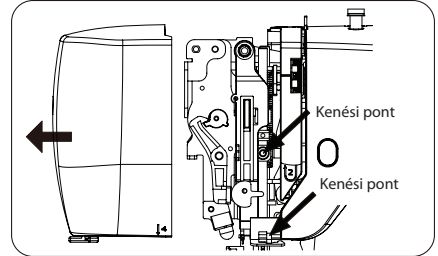

Az öszekötő tengely olajozása

1. Lazítsa ki csavarhúzóval a kis felső burok csavarját.
2. Vegye le a kis felső burkot.

Cseppentsen pár csepp jó minőségű varrógép – olajat a nyilakkal jelölt helyekre, lásd ábra.

A varrógép rendszeres használata esetén kenje be a tengelyt évi 2-3 alkalommal.

Ha a gép nagyon zajos, cseppentsen a kenési pontokra néhány csepp varrógép – olajat.

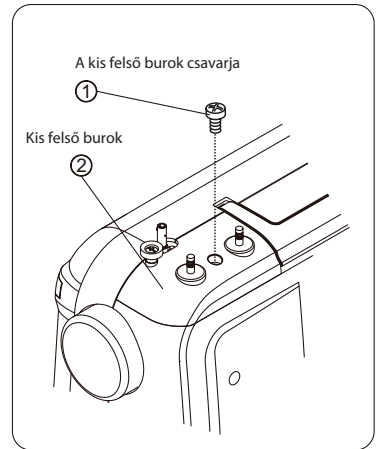
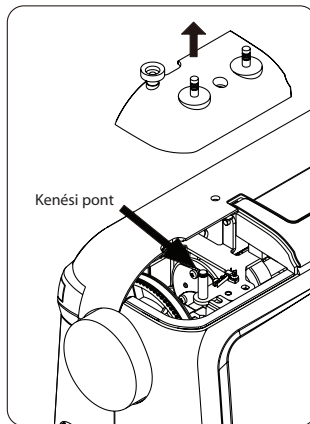

FIGYELMEZTETÉS

Ápolás előtt válassza le a készüléket a tápellátásról.

HIBAELHÁRÍTÁS

Probléma	Ok	Megoldás
Szakad a felső szál.	<ol style="list-style-type: none"> 1. Rosszul van befűzve a felső szál. 2. Túl nagy szálfeszesség a felső szálon. 3. Tompa vagy hajlott tű. 4. Rosszul behelyezett tű. 5. Varrás előtt nem húzta hátra felső és alsó szál végén a nyomótalp alatt. 6. Nem megfelelő cérna. 	<ol style="list-style-type: none"> 1. Fűzze be újra a cérnát 2. Csökkentse a szálfeszességet. 3. Cserélje ki a tűt. 4. Helyesen tegye be a tűt. 5. Húzza hátra a nyomótalp alá mindkét szál végét és tartsa, amíg elkezd varrni. 6. Használjon megfelelő cérnát.
Szakad az alsó szál.	<ol style="list-style-type: none"> 1. Rosszul van befűzve az alsó szál az orsóba. 2. A greiferben felhalmozódtak a foszlányok. 3. Az orsó megsérült és nem forog egyenletesen. 	<ol style="list-style-type: none"> 1. Fűzze be újra az alsó szálát. 2. Tisztítsa ki a greifert. 3. Cserélje ki az orsót.
Töredezik a tű.	<ol style="list-style-type: none"> 1. Rosszul behelyezett tű. 2. Tompa vagy görbe tű. 3. Kilazult a tűrúd rögzítő csavarja. 4. Túl nagy szálfeszesség a felső szálon. 5. Túl vékony tű. 	<ol style="list-style-type: none"> 1. Helyezze be jól a tűt. 2. Cserélje ki a tűt. 3. Húzza be a rögzítő csavart a tűrúdon. 4. Csökkentse a szálfeszességet. 5. Használjon megfelelő tűt.
Kimaradnak az öltések.	<ol style="list-style-type: none"> 1. Rosszul behelyezett tű. 2. Tompa vagy görbe tű. 3. A tű/cérna nem alkalmas az adott szövethoz. 4. Rosszul van befűzve a felső szál. 5. Nem megfelelő tű. 	<ol style="list-style-type: none"> 1. Helyezze be jól a tűt. 2. Cserélje ki a tűt. 3. Használjon helyes tűt/cérnát. 4. Fűzze be újra a felső szálát. 5. Használjon megfelelő tűt.
Ráncolódás.	<ol style="list-style-type: none"> 1. Túl nagy szálfeszesség a felső szálon. 2. Rosszul van befűzve a felső szál. 3. Túl vastag a felső fonal az adott anyaghoz. 	<ol style="list-style-type: none"> 1. Csökkentse a szálfeszességet 2. Fűzze be újra a felső szálát. 3. Használjon helyes fonalat.
Nem egyenletes a továbbítás.	<ol style="list-style-type: none"> 1. Eltömődött a kelmetovábbító fogazata. 2. Beakadt a fonal. 	<ol style="list-style-type: none"> 1. Tisztítsa meg a kelmetovábbítót. 2. Tisztítsa meg a greifert.
Nem varr a varrógép.	<ol style="list-style-type: none"> 1. Rosszul van csatlakoztatva a vezeték. 2. A greifer eltömődött. 3. Az alsó szál orsózásánál nem tolta vissza az eredeti helyzetbe az orsózórudat. 	<ol style="list-style-type: none"> 1. Ellenőrizze a csatlakozást. 2. Tisztítsa meg a greifert. 3. Tolja az orsózórudat az eredeti helyzetbe.
Akadozik a fonal.	<ol style="list-style-type: none"> 1. Varrás előtt nem engedte le a nyomótalpat. 2. Rosszul van befűzve a felső szál. 3. Rosszul van befűzve az alsó szál. 	<ol style="list-style-type: none"> 1. Engedje le a karral a nyomótalpat. 2. Fűzze be újra a felső szálát. 3. Fűzze be újra az alsó szálát.

Információk a használt elektromos készülékek likvidálásáról (magánháztartások)

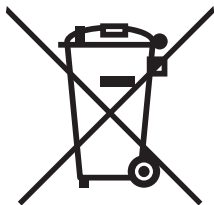

Ez az ikon a készüléken vagy a mellékelt iratokon arra figyelmeztet, hogy az elektrikus és elektronikus készülékek nem likvidálhatóak háztartási hulladékkal együtt.

A helyes feldolgozás, újítás és recikláció érdekében kérjük, szállítsa az ilyen készüléket egy megfelelő gyűjtőhelyre, ahol ingyen leadható. Néhány országban ezek a készülékek az eladónál is leadhatók, amennyiben egy új, hasonló termékvásárol ott. A termékek helyes likvidálása értékes nyersanyagokat spórolhat meg, és megelőzheti az emberi egészségre és a környezetre való negatív khatásokat, amelyek a hulladék helytelen likvidálása esetében következhetnek be. A helyi hivatal részletes információkkal szolgálhat a legközelebbi gyűjtőhelyet illetően.

A helytelen likvidálás az érvényes szabályok értelmében büntetendő.

Jogi személyek az EU keretén belül

Amennyiben használt elektrikus és elektromos készülékeket szeretne likvidálni, forduljon részletes információkért a helyi eladóhoz vagy közvetítőhöz.

Információk a likvidálásról az EU tagállamokon kívül

Ez az ikon csak az Európai Unióban érvényes. Amennyiben likvidálni szeretné ezt a készüléket, forduljon a helyi hivatalhoz vagy az eladóhoz, és kérjen tőle információkat a termék helyes likvidálásáról.

VSEBINA

1. POMEMBNI VARNOSTNI NAPOTKI

Spoznavanje šivalnega stroja.....	5
Opis šivalnega stroja	5
Glavni deli	5
Igla in tačka	5
Oprema	6
Nastavitev šivalnega stroja	6
Napajalni kabel / pedal	6
Stikalo za vklop/osvetlitev	6
Šivanje z dostopom do rokavnika	7
Ročica za dvig tačke	7
Gumb za vzvratno šivanje.....	7
Gumb za dolžino vboda.....	7
Gumb za nastavitev položaja igle	7
Kako spustiti grabljice.....	8
Vodilo šiva na vbodni plošči.....	8
Izvlek nosilca sukancev	8
Navijanje tuljavice	8
Odstranitev ohišja tuljavice (čolnička).....	9
Napeljevanje spodnjega sukanca	9
Menjava tačke.....	9
Napeljevanje zgornjega sukanca	10
Navadna igla	10
Dvojna igla	10
Uporaba vdevalca sukanca	10
Izvlek spodnjega sukanca	11
Nastavitev napetosti zgornjega sukanca.....	11
Tabela igel, sukancev in vrst blaga.....	12
Menjava igle.....	12
Funkcije upravljalne plošče	13
Izbira vboda.....	13
Nastavitev širine vboda.....	13
Nastavitev šivanja z dvojno iglo.....	13
Sporočila o napakah.....	14

2. OSNOVE ŠIVANJA

Šivanje	15
Navadno šivanje korak za korakom	15
Izbira vboda.....	15
Primer	16
Začetek šivanja.....	17
Vzvratno šivanje.....	17
Koristni nasveti za šivanje	18

3. RAZLIČNI VBODI

Ravni vbod.....	19
Šivanje	19
Šivanje ravnih šivov	19
Spreminjanje položaja igle	19
Cikcak vbod / vbod za obrobljanje	20
Vbod za slepi šiv.....	21
Vstavljanje zadrge.....	22
Šivanje kanalov	22
Šivanje gumbov	23
Šivanje gumbnice.....	24
Prostorčni šiv	25
Okrasni vbodi.....	26

4. VZDRŽEVANJE ŠIVALNEGA STROJA

Odstranitev in namestitvev zajemalca.....	29
Odstranitev in mazanje zajemalca	29
Namestitev zajemalca.....	30
Čiščenje grabljic	30
Mazanje osi igle.....	31
Odstranitev stranskega pokrova.....	31
Mazanje povezovalnega droga.....	31

5. ODPRAVLJANJE TEŽAV..... 32

POMEMBNI VARNOSTNI NAPOTKI

Pri uporabi električnih naprav morate vedno upoštevati osnovna varnostna pravila, zlasti: Pred uporabo šivalnega stroja natančno preberite vse napotke, navedene v teh navodilih za uporabo.

NEVARNOST - Zmanjšanje nevarnosti električnega udara:

1. Šivalnega stroja ne smete uporabljati kot igračo. Če šivalni stroj uporabljajo otroci, oz. če se nahajajo v bližini le-tega, pazite, da se z njim ne igrajo.
2. Napravo lahko uporabljajo otroci od 8 let in osebe z zmanjšanimi fizičnimi, zaznavnimi ali psihičnimi sposobnostmi ali s pomanjkanjem izkušenj in znanja, če so pod nadzorom odgovorne osebe, oziroma so bile seznanjene s pravilno in varno uporabo aparata in možnimi tveganji pri uporabi aparata. Otroci se ne smejo igrati z aparatom. Otroci lahko opravljajo čiščenje in uporabniško vzdrževanje aparata samo, če so pod nadzorom odgovorne osebe.
3. Šivalni stroj uporabljajte samo za namene, navedene v navodilih za uporabo. Uporabljajte samo dodatno opremo, ki jo priporoča proizvajalec, kot je določeno v tem priročniku.
4. Nikoli ne uporabljajte šivalnega stroja, če ima poškodovan napajalni kabel ali vtič, če ne deluje pravilno, po padcu ali kakšni drugi poškodbi. Šivalni stroj dajte v najbližji pooblaščen servisni center za pregled, popravilo in električno ali mehansko nastavitve šivalnega stroja.
5. Ne uporabljajte šivalnega stroja z zamašenimi odprtini za zračenje. Odprtine za zračenje in pedal šivalnega stroja vzdržujte čiste, brez prahu, ostankov sukanca in blaga ter druge umazanije.
6. Pazite, da v odprtine v stroju ne pade noben predmet. V te odprtine ne vstavljajte predmetov.
7. Ne uporabljajte šivalnega stroja na prostem.
8. Ne uporabljajte šivalnega stroja, kjer se uporabljajo aerosoli (spreji) ali kisik.
9. Ko želite šivalni stroj izklopiti, nastavite stikalo za napajanje/osvetlitev v položaj "O" in izvlecite vtič napajalnega kabla iz vtičnice.
10. Šivalnega stroja ne odklapljajte s potegom za napajalni kabel. Vlecite le za vtič.
11. Prste imejte na varni razdalji od vseh gibljivih delov. Bodite posebej pozorni na iglo šivalnega stroja.
12. Nikoli ne šivajte s poškodovano vbodno ploščo, saj lahko s tem zlomite iglo.
13. Ne uporabljajte zviti igel.
14. Med šivanjem ne vlecite blaga in ne potiskajte ga pod tačko. Igla se lahko zlomi.
15. Med pripravo na šivanje, na primer pred menjavo igle, napeljevanjem sukanca, navijanjem tuljavice, menjavo tačke, šivalni stroj vedno najprej izklopite tako, da nastavite stikalo za napajanje/osvetlitev v položaj "O".
16. Pred odstranjevanjem pokrovov, mazanjem ali izvajanjem drugih servisnih del, opisanih v navodilih za uporabo, šivalni stroj vedno izključite iz električnega omrežja.

17. Iz varnostnih razlogov upoštevajte naslednje napotke:

- če pustite šivalni stroj brez nadzora, ga izklopite ali izvlecite vtič napajalnega kabla iz vtičnice;
- pred vzdrževanjem izključite šivalni stroj iz električnega omrežja.

OPOZORILO - Gibljivi časti - Pred servisiranjem šivalni stroj vedno izklopite. S tem boste preprečili morebitne poškodbe. Preden začnete šivati, zaprite pokrov.

NAVODILA ZA UPORABO SHRANITE NA VARNEM MESTU.

Izdelek je namenjen samo za uporabo v gospodinjstvu ipd.

Ta naprava je v skladu z Direktivo 2014/30/EU Evropskega parlamenta in Sveta o elektromagnetni združljivosti.



Stare naprave je treba varno odstraniti v skladu z nacionalno zakonodajo o električnih in elektronskih napravah. Če ste v dvomih, se obrnite na prodajalca.

SPOZNAVANJE ŠIVALNEGA STROJA

Opis šivalnega stroja

Glavni deli

1. Mizica (prostor za pribor)
2. Nož za odrez sukanca
3. Stranski pokrov
4. LED zaslon
5. LED indikator širine vboda
6. LED indikator vboda
7. LED indikator šivanja z dvojno iglo
8. Tipka za povečanje vrednosti
9. Tipka za zmanjšanje vrednosti
10. Tipka za izbiro načina
11. Gumb za nastavev napetosti zgornjega sukanca
12. Gumb za vzvratno šivanje
13. Gumb za nastavev položaja igle
14. Spodnje vodilo sukanca
15. Vretence navijalca tuljavic
16. Nosilca sukancev
17. Vodilo sukanca za navijanje
18. Zgornje vodilo sukanca
19. Ročaj
20. Ročica za dvig tačke
21. Vtičnica za priključitev napajalnega kabla
22. Stikalo za vklop/osvetlitev
23. Gumb za dolžino vboda
24. Pogonsko kolo

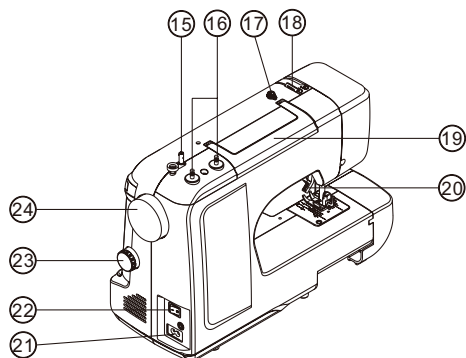
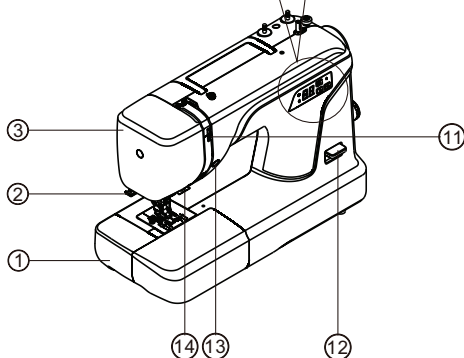
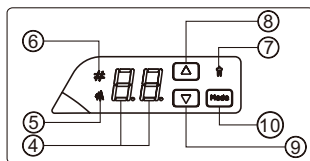

Igla in tačka

25. Igla
26. Vodilo na objemki igle
27. Vijak za pritrnitev igle
28. Nosilec tačke
29. Vijak za pritrnitev nosilca tačke
30. Tačka
31. Vbodna plošča
32. Predajne grabljice
33. Vdevalec sukanca

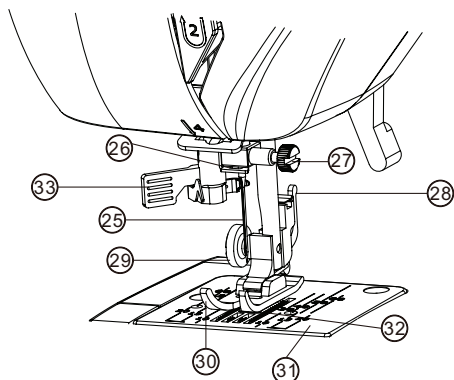

Oprema

1. Tuljavice (3 kosi)
2. Igle (3 kosi) in dvojna igla (1 kos)
3. Večnamenski izvijač
4. Nožek za paranje/ščetka
5. Tačka za gumbnice
6. Vodilo tačke
7. Tačka za zadrگو

Tačka, ki je nameščena v šivalnem stroju, se imenuje univerzalna tačka in se uporablja za večino vbodov.

Nastavitev šivalnega stroja

Pred prvo uporabo šivalnega stroja obrišite odvečno olje iz območja okoli igle.

Napajalni kabel / pedal

Prepričajte se, da je šivalni stroj izklopljen (stikalo je v položaju "O"), in vstavite priključek napajalnega kabla v vtičnico na stroju (1) in vtič napajalnega kabla v omrežno vtičnico (2). Priključite pedal (3).

OPOMBA: Ko odklopite pedal, stroj ne deluje.

OPOZORILO

Ko končate s šivanjem, vedno izključite stroj iz električnega omrežja tako, da izvlečete vtič iz vtičnice.

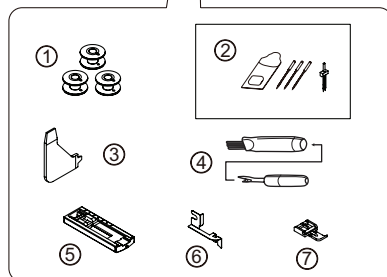
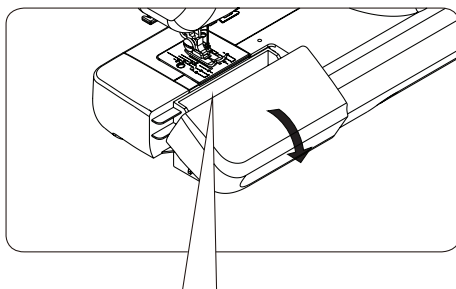

Stikalo za vklop/osvetlitev nastavite v položaj za "izklop".

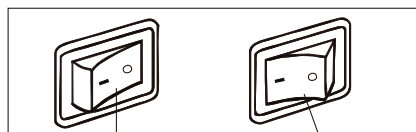
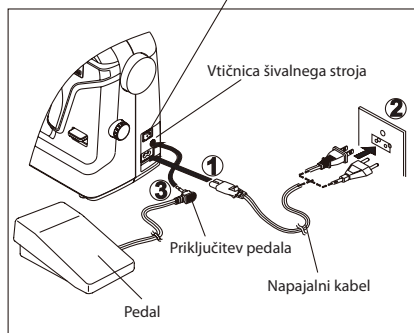

Izklopljeno stikalo za vklop/osvetlitev

Vklopljeno stikalo za vklop/osvetlitev

Stikalo za vklop/osvetlitev

Šivalni stroj ne bo deloval, dokler ne preklopite stikala za vklop/osvetlitev v položaj za "vklop". To stikalo nadzoruje napajanje in osvetlitev.

Pred vzdrževanjem šivalnega stroja, menjavo igle itd. stroj izključite iz električnega omrežja.

Šivanje z dostopom do rokavnika

Šivalni stroj lahko uporabljate s priloženo mizico ali pa šivate z dostopom do rokavnika.

Mizica omogoča povečanje delovne površine, zato se na stroju šiva enako udobno kot na modelih, ki so vstavljeni v mizo ali omarico.

Če želite dodatno mizico odstraniti, jo primite z obema rokama in povlecite v levo, glej sliko. Če želite šivati z dodatno mizico, jo potisnite na mesto, da se zaskoči. Rokavnik olajša šivanje otroških oblačil, manšet, hlač in drugih težko dostopnih mest.

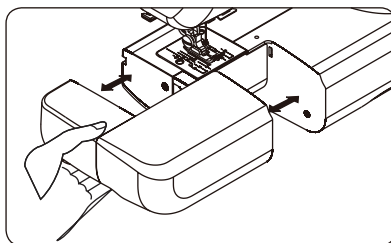

Ročica za dvig tačke

Tačka je lahko v treh položajih.

1. Če želite šivati, spustite tačko.
2. Dvignite tačko v srednji položaj, če želite pod njo vložiti blago, oziroma blago odstraniti izpod tačke.
3. Dvignite tačko v najvišji položaj, če želite tačko zamenjati ali odstraniti izpod nje debelo blago.

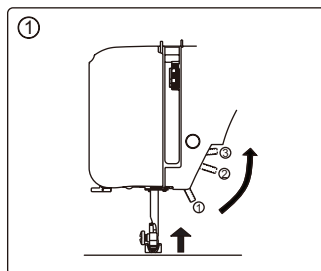

Gumb za vzvratno šivanje

Po pritisku in držanju tega gumba se zobje grabljic premikajo v nasprotno smer in blago se pomika proti vam. Ta funkcija je namenjena za zatrditev šiva. Ko gumb sprostite, se blago pomika stran od vas in stroj šiva naprej.

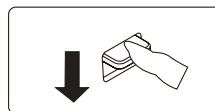

Gumb za dolžino vboda

1. Z vrtenjem tega gumba nastavite želeno dolžino vboda. (Dolžino vboda lahko nastavite od 0 do 4 mm.)
2. Z vrtenjem tega gumba v položaje "b1", "b2" ali "b3" nastavite zelen korak pri šivanju gumbnice.

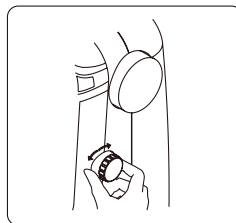

Gumb za nastavev položaja igle

S pritiskom na ta gumb dvignete ali spustite iglo. Če dvakrat pritisnete na ta gumb, naredite en vbod.

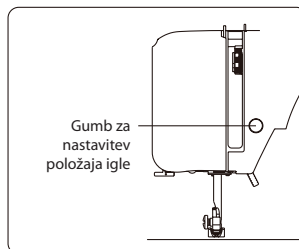

Kako spustiti grabljice

1. Grabljice spustite tako, da pritisnete ročico navzdol in potisnete jo v smeri puščice, glej sliko.
 2. Če želite grabljice vrniti v prvotni položaj, pritisnite ročico navzdol in potisnite jo v smeri puščice, glej sliko.
- * **Za navadno šivanje morajo biti grabljice vedno v prvotnem položaju.**
- * **Če želite šivati s spuščeni grabljicami, se prepričajte, da je gumb za dolžino vboda nastavljen na "0".**

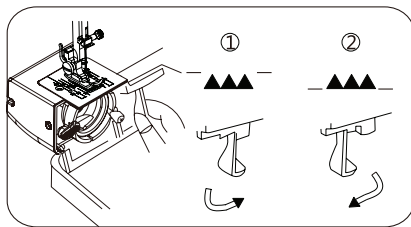

Vodilo šiva na vbodni plošči

Številke na vbodni plošči označujejo razdaljo med sredinskim položajem igle in črto na plošči. Številke spredaj označujejo razdaljo v milimetrih. Številke zadaj označujejo razdaljo v palcih.

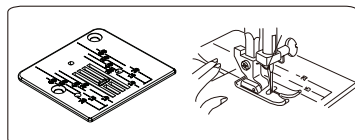

Izvlek nosilca sukancev

Na nosilca sukancev nataknete omota sukancev, s katerimi šivate. Izvlecite nosilec sukancev in nanj nataknete omot sukanca. Ko končate s šivanjem, odstranite omot sukanca in vstavite nosilec sukanca nazaj.

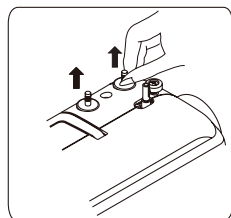

Navijanje tuljavice

1. Nataknete omot sukanca na levi nosilec sukanca. Izvlecite sukanec z omota in ga speljite okoli vodila sukanca za navijanje, glej sliko. Vtaknite konec sukanca v luknjico v tuljavici, ki jo želite naviti, glej sliko.
2. Potisnite vretence navijalca tuljavic v levo. Nataknete tuljavico na nosilec tako, da konec sukanca gleda iz zgodnjega dela tuljavice. Potisnite vretence navijalca tuljavic skupaj s tuljavico v desno, da se zaskoči. Držite konec sukanca.
3. Pritisnite na pedal. Sukanec se začne navijati na tuljavico. Ko je tuljavica polna, se navijanje samodejno ustavi. Potisnite vretence navijalca tuljavic v levo, odstranite tuljavico in odrežite sukanec.

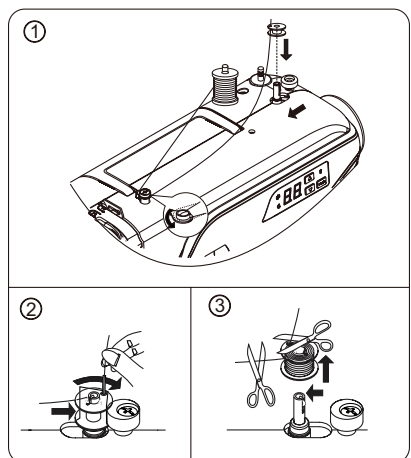

OPOMBA: Med navijanjem tuljavice se na zaslonu prikazuje „JL“. Če med navijanjem pritisnete na katerikoli gumb, se oglasi zvočni signal, gumb je neaktiven.

Odstranitev ohišja tuljavice (čolnička)

1. Odstranite mizico, z vrtenjem pogonskega kolesa k sebi dvignite iglo v zgornji položaj in odprite ohišje CB zajemalca.
2. Primite čolniček za zapah in ga izvlecite.
3. Ko vstavljate čolniček nazaj, pazite, da ga pravilno namestite na os zajemalca. Čolniček držite za zapah, tako tuljavica s spodnjim sukanecem ne pade iz čolnička. Čolniček mora zapasti na mesto.

OPOZORILO

Pred ravnanjem s čolničkom odklopite šivalni stroj iz električnega omrežja.

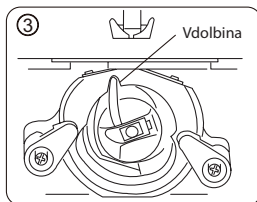
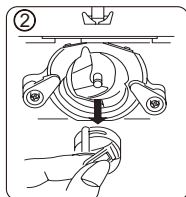
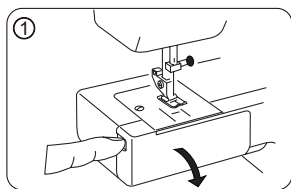

Napeljevanje spodnjega sukanca

1. Vstavite navito tuljavico v čolniček. Prepričajte se, da se sukanec odvija v smeri puščice, torej v smeri urinega kazalca.
2. Potegnite sukanec v zarezo na čolničku.
3. Potegnite sukanec pod vzmet in v podajno oko.

OPOMBA: Pustite približno 10 cm prostega sukanca. Sukanec se mora odvijati v smeri urinega kazalca.

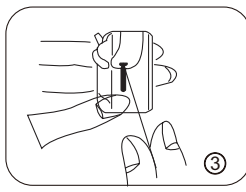

Menjava tačke

1. Z vrtenjem pogonskega kolesa proti sebi dvignite iglo v njen najvišji položaj. Dvignite tačko.
2. Pritisnite na ročico na zadnji strani nosilca tačke. Tačka se sprostí z nosilca.
3. Postavite zeleno tačko na vboдно ploščo tako, da bo paličica na tački ležala pod utorom na nosilcu tačke. Spustite nosilec tačke in pritrдите tačko. Tačka se mora zaskočiti v utoru nosilca.

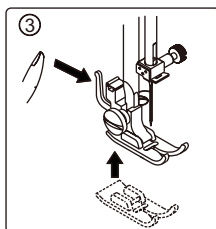
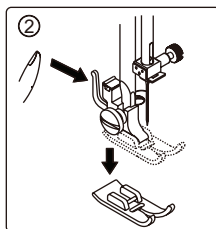
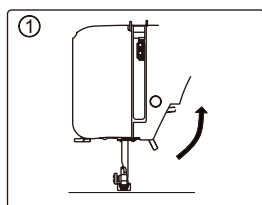

Napeljevanje zgornjega sukanca

Navadna igla

Z vrtenjem pogonskega kolesa proti sebi dvignite predajnik sukanca v njegov najvišji položaj. Dvignite tačko.

Natakните omot s sukanecem na nosilec, kot kaže slika.

Sukanec se mora odvijati z zadnje strani omota.

1. Napeljite sukanec čez zgornje vodilo sukanca.
2. Speljite sukanec navzdol skozi napenjalec in regulator napetosti ter ga potegnite navzgor.
3. Vtaknite sukanec v oko predajnika sukanca z desne v levo.
4. Povlecite sukanec navzdol v spodnje vodilo sukanca.
5. Speljite sukanec navzdol. Vtaknite sukanec v vodilo na objemki igle.
6. Vdenite sukanec v iglo od spredaj nazaj.

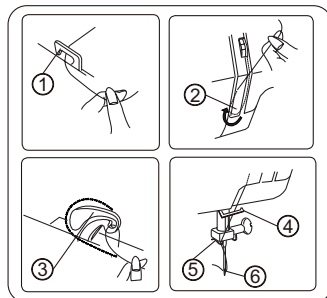
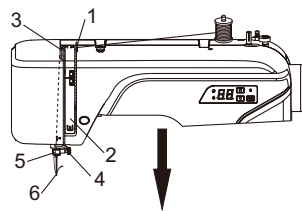

OPOMBA: Za lažje vdevanje sukanca v iglo odrežite konec sukanca z ostrimi škarjami.

Dvojna igla

Vdevanje dvojne igle:

1. Levo iglo napeljite enako kot navadno iglo, kot je opisano v korakih 1 do 4. Nato napeljite sukanec skozi vzmet v spodnjem vodilu sukanca v skladu s točko 5 na sliki na desni. Vtaknite sukanec v vodilo na objemki igle in vdenite ga v levo iglo od spredaj nazaj.
2. Desno iglo napeljite enako kot navadno iglo, kot je opisano v korakih 1 do 7.

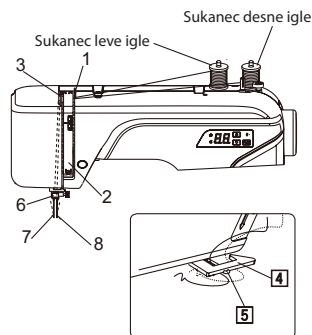

OPOZORILO

Najprej vdenite levo, nato pa desno iglo. Natakните omot sukanca na nosilec sukanca. Sukanec leve igle se mora odvijati z omota v nasprotni smeri urinega kazalca, sukanec desne igle pa v smeri urinega kazalca.

Uporaba vdevalca sukanca

Z vrtenjem pogonskega kolesa proti sebi dvignite iglo v njen najvišji položaj.

1. Vstavite sukanec v vodilo, kot kaže slika.
2. Potisnite ročico navzdol in držite konec sukanca.
3. Obrnite ročico nazaj za stroj.
4. Sukanec napeljite okoli kaveljčka in potegnite ga navzgor.
5. Vrnite ročico nazaj na mesto. Sukanec se samodejno vdene v iglo.
6. Sprostite ročico in potegnite sukanec od sebe.

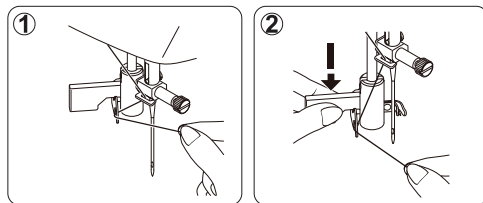

OPOMBA: Če želite vdeti sukanec z vdevalcem, mora biti stroj nastavljen na ravni vbod. Vdevalec lahko uporabite samo za univerzalno tačko. Dvojne igle ni mogoče vdeti z avtomatskim vdevalcem.

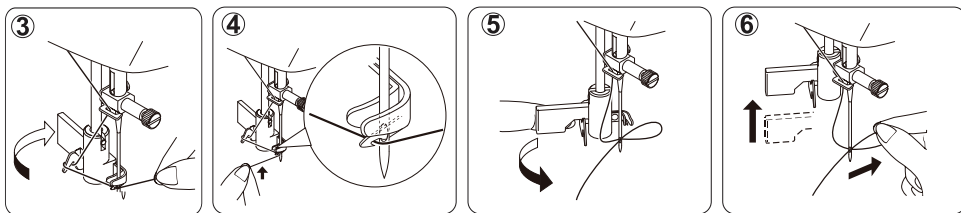

Izvlek spodnjega sukanca

1. Dvignite tačko in z levo roko primate prosti konec zgornje igle.
2. Z desno roko dvakrat pritisnite na gumb za nastavitev položaja igle. Rahlo potegnite konec zgornjega sukanca, da s tem izvlečete zanko spodnjega sukanca.
3. Izvlecite približno 15 cm obeh sukancev in ju potegnite nazaj pod tačko.

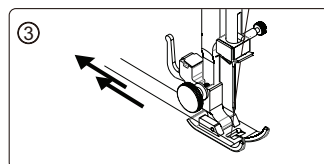
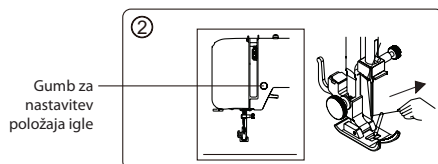
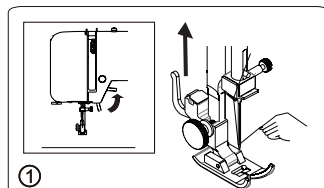

Nastavitev napetosti zgornjega sukanca

1. Pri šivanju se morata zgornji in spodnji sukanec prepletati na stični ploskvi obeh plasti blaga.
2. Napetost zgornjega sukanca prilagodite z nastavitvijo zelene številke na gumbu za nastavitev napetosti zgornjega sukanca.
3. Če je zgornji sukanec zelo napet, zmanjšajte napetost tako, da na gumbu za nastavitev napetosti zgornjega sukanca nastavite manjšo številko.
4. Če je zgornji sukanec zelo ohlapen, povečajte napetost tako, da na gumbu za nastavitev napetosti zgornjega sukanca nastavite večjo številko.

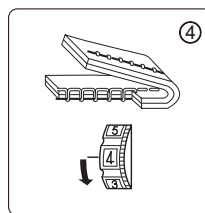
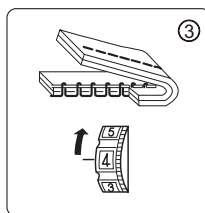
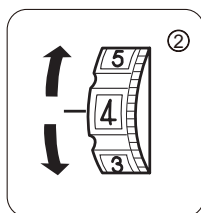
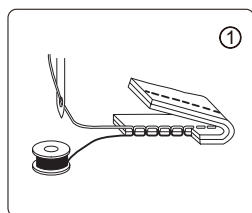

OPOMBA: Pri cikcak šivu mora biti napetost zgornjega sukanca nekoliko manjša od napetosti spodnjega sukanca. Zgornji sukanec mora biti na narobni strani blaga nekoliko viden, medtem ko spodnji sukanec ne sme biti viden na licu blaga.

Tabela igel, sukanecv in vrst blaga

Iglo in sukanec izberemo glede na blago. Naslednja tabela je praktičen vodnik za izbiro primernih igel in sukanecv.

Pred šivanjem vedno preverite v tej tabeli, da ste izbrali pravo iglo in sukanec. Zgornji in spodnji sukanec morata biti iste vrste in debeline.

Vrsta	Material	Sukanec	Velikost igle
Lahke tkanine	Crepe de Chine, tančice, organdi, žoržet, triko	fina svila, fini bombaž, fina sintetika, fini poliester, prevlečen z bombažem	9 ali 11
Srednje težke tkanine	lan, bombaž, pike, serž, pletenine, perkal	50 svila, 50 ~ 80 bombaž, 50 ~ 60 sintetičen poliester, prevlečen z bombažem	11 ali 14
Težke tkanine	denim, tvid, gabarden, blago za plašče, tkanine za oblažinjenje, dekorativne tkanine	50 svila, 40 ~ 50 bombaž, 40 ~ 50 sintetičen poliester, prevlečen z bombažem	14 ali 16

OPOZORILO

Šivalni stroj vedno izključite tako, da izvlečete vtič napajalnega kabla iz omrežne vtičnice.

Menjava igle

1. Z vrtenjem pogonskega kolesa proti sebi dvignite iglo v njen najvišji položaj.
2. Zavrtite vijak za pritrditev igle k sebi.
3. Potegnite iglo navzdol.
4. Vstavite v objemko novo iglo s ploščato stranjo nazaj.
5. Iglo vtaknite do konca.
6. Privijte vijak za pritrditev igle.

OPOMBA: Ne privijte ga premočno.

Koristen nasvet: Če položite pod tačko kos blaga in tačko spustite, vam to olajša menjavo igle. Hkrati preprečite, da bi vam igla padla v luknjo za iglo v vbodni plošči.

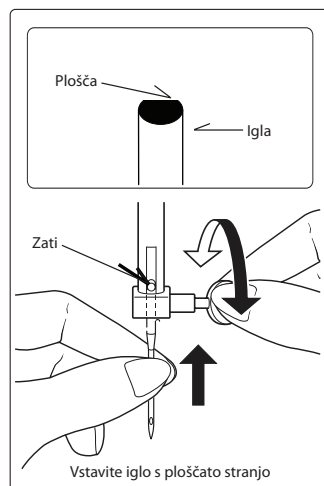

Funkcije upravljalne plošče

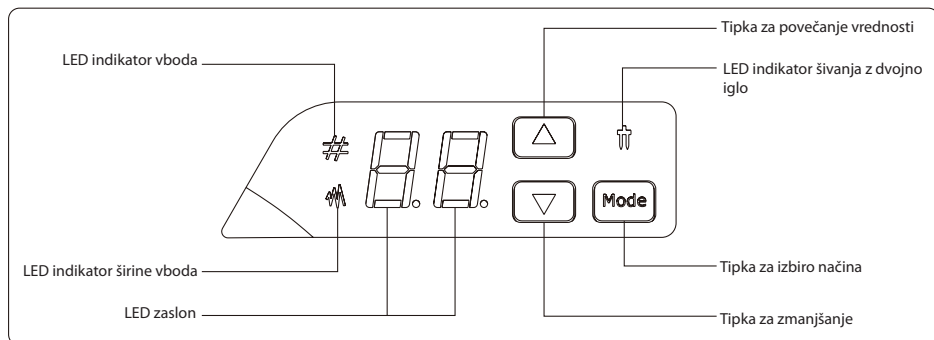

S pritiskanjem na tipko MODE lahko izbirate med naslednjimi funkcijami:

1. Izbira vboda / nastavitve širine vboda.
2. Način šivanja z dvojno iglo / navadno iglo.

Izbira vboda

- 1). Ko vklopite šivalni stroj, se prižge LED indikator vboda.
- 2). S pritiskom na ali povečate ali zmanjšate prikazani vbod za eno številko.
- 3). Z dolgim pritiskom na ali povečate ali zmanjšate prikazani vbod za deset številok.

OPOMBA: Ko vklopite šivalni stroj, zasveti LED indikator vboda, na LED zaslonu se prikaže "00".

Nastavitev širine vboda

- 1). Če enkrat pritisnete na tipko MODE, se prižge LED indikator širine vboda, LED indikator vboda pa ugasne.
Ko ponovno pritisnete na tipko MODE, LED indikator širine vboda ugasne in prižge se LED indikator vboda.
- 2). S pritiskom na ali povečate ali zmanjšate širino vboda za 0,5 mm.

Nastavitev šivanja z dvojno iglo



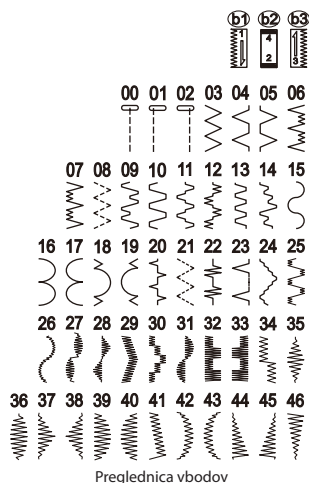

Pritisnite in pridržite tipko MODE. Prižge se LED indikator šivanja z dvojno iglo. Znova pritisnite in pridržite tipko MODE. LED indikator šivanja z dvojno iglo ugasne.

OPOMBA: Če najprej nastavite način šivanja z dvojno iglo in šele nato vbod, je treba še pritisniti na tipko MODE, da izberete način šivanja z dvojno iglo. Tako lahko šivalni stroj samodejno prilagodi širino vboda in tako prepreči, da bi igla udarjala na vbodno ploščo. V nasprotnem primeru se bo poškodovala igla ali šivalni stroj.



Sporočila o napakah

Če izvedete nepravilno operacijo, se na zaslonu prikaže sporočilo o napaki. V tem primeru sledite navodilom v spodnji tabeli.

Navijalec tuljavic je pomaknjen v desno. → Pomaknite navijalec tuljavic v levo, če ste končali z navijanjem tuljavice.	
Tačka je dvignjena. → Spustite tačko.	
Sukanec se je zavozljal v čolničku, šivalni stroj se je ustavil. → Izklopite napajanje in odpravite težavo, zaradi katere se je šivalni stroj ustavil.	
Gumb za dolžino vboda se nahaja v nevtralnem položaju. → Nastavite dolžino vboda v območju od 0 do 4.	

Zvočni signal	Zvočni signal se oglasi v naslednjih primerih:
Pip	Normalno delovanje
Pip-Pip	Napačno delovanje
Pip-Pip-Pip	Napačna nastavitvev šivalnega stroja
Pip-Pip-Pip-Pip-Pip	Šivalni stroj se je zataknil.

OSNOVE ŠIVANJA

Šivanje

V nadaljevanju najdete opis osnovnih postopkov šivanja.
Pred šivanjem preberite naslednja varnostna opozorila.

OPOZORILO

1. Ko šivalni stroj deluje, imejte roke proč od vseh gibljivih delov, kot so igla, pogonsko kolo itd. V nasprotnem primeru bi se lahko poškodovali.
2. Med šivanjem blaga ne vlecite premočno, saj se lahko poškodujete ali zlomite iglo.
3. Ne uporabljajte zvitih igel. Takšne igle se lahko zlahka zlomijo in povzročijo poškodbe.



Navadno šivanje korak za korakom

V nadaljevanju se nahaja osnovni postopek šivanja.

1. Izberite ustrezno iglo. (Izberite ustrezen tip igle, odvisno od tkanine, ki jo želite šivati.)
2. Vklonite šivalni stroj.
3. Izberite vbod. (Izberite ustrezen vbod.)
4. Nataknite tačko. (Nataknite ustrežno tačko.)
5. Začnite s šivanjem. (Blago vstavite pod tačko in začnite šivati.)

Izbira vboda

S pritiskom na tipko za povečanje/zmanjšanje vrednosti izberite ustrezen vbod.

1. Šivalni stroj je po vklopu nastavljen na ravni vbod , na LED zaslonu se prikazuje "00".
2. S pritiskom na  ali  izberite zeleni vbod.
3. Če je potrebno, spremenite dolžino in širino vboda.

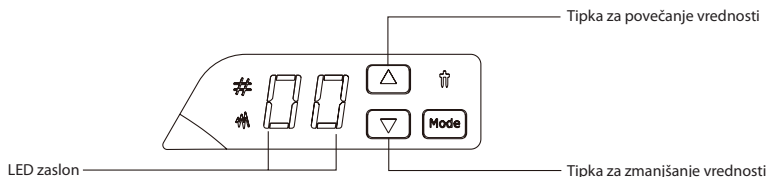

OPOZORILO

Po vklopu se šivalni stroj nahaja v enem od naslednjih primerov:

1. Ko je na gumbu za dolžino vboda nastavljena vrednost od 0 do 4, se na LED zaslonu prikazuje »00«. V tem primeru lahko izbirate med 47 različnimi vbodi.
2. Ko je gumb za izbiro vboda v položaju za šivanje gumbnice, se na LED zaslonu prikaže »b1«, »b2« ali »b3«. V tem primeru ne morete izbirati med 47 različnimi vbodi.
3. Ko se gumb za dolžino vboda nahaja v nevtralnem položaju, se na LED zaslonu prikazuje »-«. V tem primeru stroj ne more šivati.
4. Ko je navijalec tuljavice na desni, se na LED zaslonu prikazuje „“. V tem primeru stroj ne more šivati.

Podrobnejše informacije o vsaki vrsti vboda najdete na naslednjih straneh.

Primer

Izbira vboda

1. S pritiskom na  izberite vbod 03.

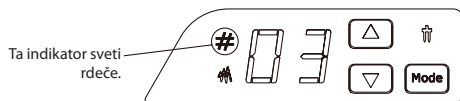

2. Prilagodite širino vboda.

- 1). Pritisnite na tipko MODE, da vstopite v način za nastavitve širine vboda.

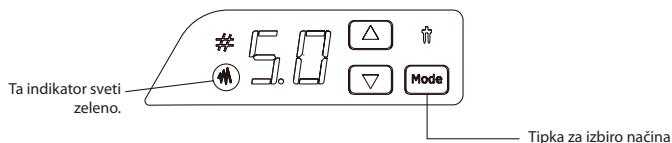

- 2). S pritiskom na  ali  prilagodite širino vboda.

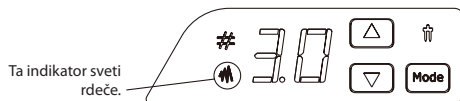

Opomba: V načinu za nastavitve širine vboda indikator, ki sveti zeleno, pomeni privzeto nastavitve. Rdeč indikator označuje uporabniško nastavitve.

3. Prilagodite dolžino vboda.

Z vrtenjem gumba za nastavitve dolžine vboda prilagodite dolžino vboda.

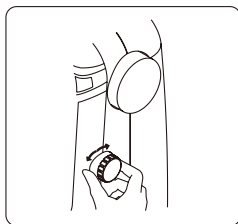

OPOZORILO

1. Po nastavitvi širine vboda zavrtite pogonsko kolo dva do trikrat proti sebi, da se prepričate, da se igla ne dotika tačke. Če se igla dotakne tačke, se lahko upogne ali zlomi.
2. Če se posamezni vbodi skoraj prekrivajo, preden boste nadaljevali s šivanjem, povečajte dolžino vboda. Drugače se igla lahko upogne ali zlomi.

Začetek šivanja

1. Enkrat ali dvakrat pritisnite na tipko za nastavev položaja igle in se prepričajte, da je igla dvignjena.
2. Dvignite tačko.
3. Vstavite blago pod tačko. Izvlecite približno 15 cm zgornjega in spodnjega sukanca nazaj pod tačko.
4. Za pritrditev tkanine pritisnite na gumb za nastavev položaja igle šest do osemkrat.

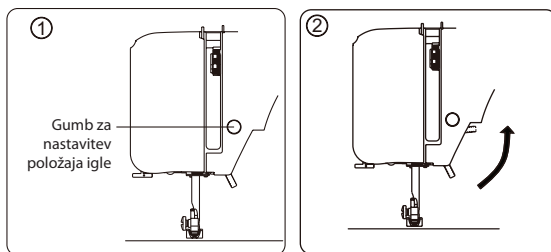

Opomba: Na gumb ne pritisnjate prehitro, drugače se oglasi opozorilni signal.

5. Previdno pritisnite na pedal in začnite šivati.
6. Ko stopalo dvignete s pedala, se šivalni stroj ustavi.
7. Dvignite tačko, izvlecite blago skupaj s približno 15 cm sukancev nazaj in s pomočjo noža za odrez sukanca odrežite oba sukanca od spredaj nazaj.
8. Natančno pregledajte šiv na blagu. Če na lični strani blaga vidite spodnji sukanec, prilagodite napetost zgornjega sukanca.

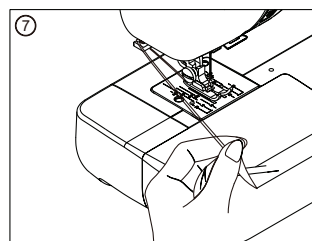
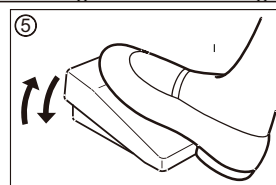
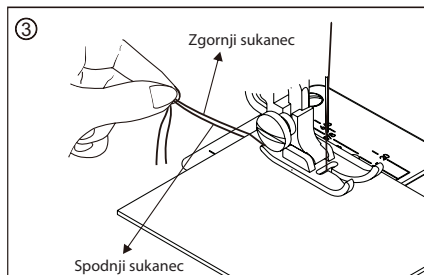

Vzvratno šivanje

Če pritisnete na gumb za vzvratno šivanje, bo šivalni stroj šival v nasprotni smeri (zobje grabljic bodo blago pomikali v nasprotno smer).



Vzvratno šivanje

Koristni nasveti za šivanje

V nadaljevanju so opisani različni načini za doseganje najboljših rezultatov pri šivanju.

Pri šivanju upoštevajte naslednje nasvete.

1. Poskusno šivanje

Naredite nekaj poskusnih šivov z različnimi širinami in dolžinami vbodov. Izberite najustreznejšo širino in dolžino vboda.

Preverite napetost sukanca ter dolžino in širino vboda na odvečnem kosu blaga, iz katerega boste šivali, in s sukanci, ki jih boste uporabili. Opravite preizkus šivanja pod enakimi pogoji, ki bodo nato veljali za šivanje. Rezultati se razlikujejo glede na vrsto šivanja in število slojev tkanine, ki jih sešijete skupaj.

2. Spreminjanje smeri šivanja

Ko pridete do roba tkanine, ustavite šivalni stroj.

- 1). S pritiskom na gumb za nastavitev igle zabodite iglo v blago (pod vbodno ploščo).
- 2). Dvignite tačko in obrnite blago okoli igle v zeleno smer. Igla je stalno zabodena v blago in preprečuje neželen premik tkanine.
- 3). Spustite tačko in nadaljujte s šivanjem.

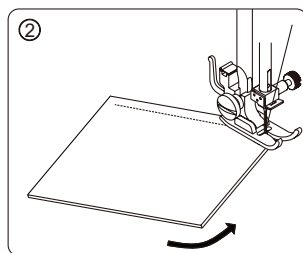
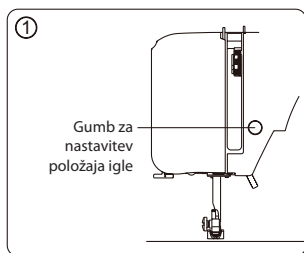

3. Šivanje krivulj

- 1). Ustavite šivalni stroj in rahlo spremenite smer šivanja, da boste šivali po krivulji.
- 2). Če želite šivati vzdolž krivulje s cikcak šivom, nastavite krajšo dolžino vboda, da dobite nežnejši šiv.

4. Šivanje debelih tkanin

Če blago ne gre pod tačko:

Dvignite tačko v najvišji položaj. Vstavite blago pod tačko.

5. Šivanje elastičnih tkanin ali tkanin, kjer lahko nastane izpuščanje vbodov

Uporabite iglo z zaobljeno konico in nastavite večjo dolžino vboda. Če je potrebno, dodajte pod tkanino plast podloge za lažje šivanje.

6. Šivanje tankih tkanin ali svile

Pri šivanju tankih tkanin ali svile lahko šiv odstopi od pravilne smeri ali pa zobje grabljic ne podajajo blaga pravilno. V tem primeru dodajte pod tkanino plast podloge za lažje šivanje.

7. Šivanje raztegljivih materialov

Pri šivanju raztegljivih tkanin ne vlecite tkanine. Tkanino je treba premikati samo s podajalnimi zobmi.



8. Šivanje z dostopom do rokavnika

Rokave, hlače, paspule itd. šivajte z dostopom do rokavnika.

RAZLIČNI VBODI

Ravni vbod

Ravni vbod se uporablja za običajne šive. Za osnovno šivanje imate na voljo tri vrste ravnega vboda.

Vrsta vboda	Vbod	Številka vboda	Tačka	Širina vboda (mm)		Dolžina vboda (mm)		
				Priporočena	Razpon nastavitve	Priporočena	Razpon nastavitve	
Ravni vbod	L (igla na levi)		01	Univerzalna tačka	0,0	0,0-5,0	2,5	1-4
	M (igla v sredini)		00		2,5	0,0-5,0	2,5	1-4
	R (igla na desni)		02		5,0	0,0-5,0	2,5	1-4

Šivanje



1. Blago naudarite ali spnite z bucikami.
2. Izberite ustrezno tačko in namestite jo na šivalni stroj.
3. Izberite številko vboda. Po potrebi prilagodite dolžino vboda.
4. Začnite s šivanjem.
5. Končajte s šivanjem.

Šivanje ravnih šivov

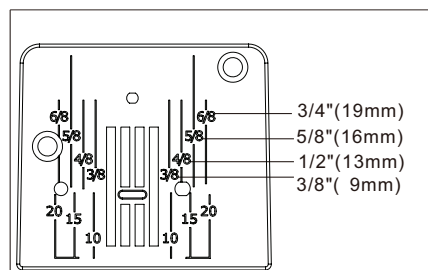
Pri šivanju uporabite enega od oštevilčenih vodil na vbodni plošči, da dobite ravni šiv. Številke označujejo razdaljo od igle, ko je v srednjem položaju.



Spreminjanje položaja igle

Pri ravnem vbodu ni mogoče nastaviti širine vboda. Podatki v tabeli, navedeni kot širina vboda, se nanašajo na položaj igle. Pri ravnem vbodu lahko nastavite položaj igle. V načinu nastavitve širine vboda pritisnite na tipko  ali  in prilagodite položaj igle.

Opomba: Podrobnejše informacije o načinu nastavitve širine vboda najdete na strani 16.

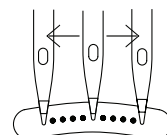



Izbirate lahko med 11 različnimi položaji igle.

Cikcak vbod / vbod za obrobljanje

Vbod za obrobljanje je namenjen za hkratno sešivanje in obrobljanje blaga.

Uporablja se tudi za sešivanje elastičnih tkanin.

Vrsta vboda	Vbod	Številka vboda	Tačka	Širina vboda (mm)		Dolžina vboda (mm)	
				Priporočena	Razpon nastavitve	Priporočena	Razpon nastavitve
Cikcak vbod		03	Univerzalna tačka	5,0	0,0-5,0	1	0,5-4
Trojni cikcak vbod		08		4,5	1,5-4,5	0,5	0,5-4
Vbod za obrobljanje		05		5,0	1,0-5,0	1	0,5-4

Šivanje

1. Izberite ustrezno tačko in namestite jo na šivalni stroj.
2. Izberite številko vboda. Če je potrebno, spremenite dolžino ali širino vboda.
3. Začnite s šivanjem.
4. Končajte s šivanjem.

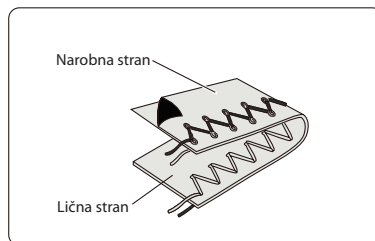

Koristen nasvet:

Glede na vrsto sukanca, tkanine, vboda in hitrost šivanja se lahko na narobni strani tkanine pojavi zgornji sukanec. Spodnji sukanec ne sme biti viden na lični strani blaga. Če na lični strani blaga vidite spodnji sukanec, oz. če se blago nabira, zmanjšajte napetost zgornjega sukanca tako, da zavrtite gumb za nastavitev napetosti zgornjega sukanca.



Vbod za slepi šiv

Slepi šiv se uporablja za obrobljanje oblačil. Primeren je na primer za obrobljanje hlač. Na lični strani blaga ni viden.

Vrsta vboda	Vbod	Številka vboda	Tačka	Širina vboda (mm)		Dolžina vboda (mm)	
				Priporočena	Razpon nastavitve	Priporočena	Razpon nastavitve
Vbod za slepi šiv		04	Univerzalna tačka + tačka za slepi šiv	5,0	1,0-5,0	1	1-4
		04		5,0	2,0-5,0	2,5	2-4

Šivanje

- Najprej obšijte rob. Zložite blago z lično stranjo navzgor, kot kaže slika na desni, glede na to, ali je blago lahko ali srednje težko. Nato zavijajte rob navzgor v želeno širino, zalikajte in spnite z bucikami.
- Sedaj prepognite blago s spodnjo stranjo navzgor, glej sliko na desni.
- Namestite vodilo za slepi šiv.
 - Odvijte pritrdilni vijak tačke in namestite vodilo za slepi šiv.
 - Prepričajte se, da je rob vodila za slepi šiv v sredini tačke.
 - Privijte pritrdilni vijak tačke.
- Tkanino položite z robom prepognjenega zavihka k vodilu tačke, nato pa z ročico spustite tačko.
- Začnite s šivanjem.
- Končajte s šivanjem.

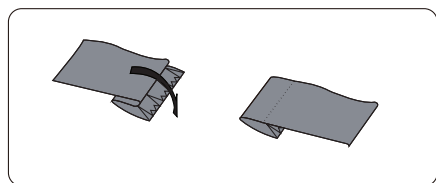
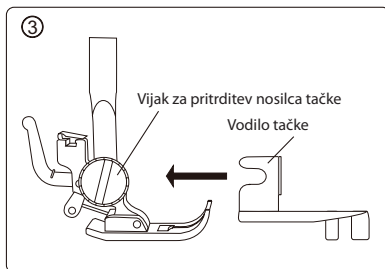
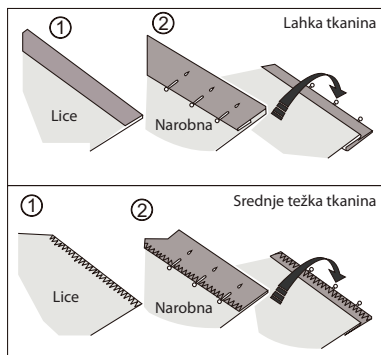

Obrnite blago na lično stran. Vbodi na licu tkanine skoraj niso vidni.

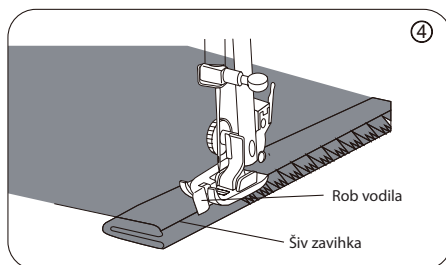

Vstavljanje zadrĝ

Taĉka za zadrĝe lahko uporabite za vstavljanje vseh vrst zadrĝ. Taĉka omogoĉa enostavno űivanje na levi ali desni strani zadrĝe.

Vrsta vboda	Vbod	Številka vboda	Taĉka	Širina vboda (mm)		Dolĝina vboda (mm)	
				Priporoĉena	Razpon nastavitve	Priporoĉena	Razpon nastavitve
Ravni vbod		00	Taĉka za zadrĝo	2,5	Se ne uporablja	2,5	1-4

Šivanje

1. Izberite űeleni vbod.
2. Namestite taĉko za zadrĝe.
Taĉko za vstavljanje zadrĝ lahko vstavite v levo ali desno, odvisno od tega, katero stran zadrĝe boste űivali. Sledite slikam na desni.
3. Zaĉnite s űivanjem.
4. Konĉajte s űivanjem.

Koristen nasvet:

Ko dajete zadrĝo pod taĉko, se prepriĉajte, da se igla ne dotika kovinskega dela zadrĝe. V nasprotnem primeru se igla lahko zlomi ali pa se lahko poűkodujete.

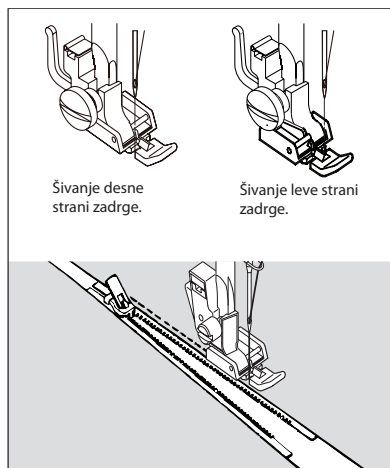

Šivanje kanalov

Taĉko za vstavljanje zadrĝ lahko uporabite tudi za robljenje okrasnih blazin itd. z okrasnimi kanalĉki ali za vűivanje vrvic.

Vrsta vboda	Vbod	Številka vboda	Taĉka	Širina vboda (mm)		Dolĝina vboda (mm)	
				Priporoĉena	Razpon nastavitve	Priporoĉena	Razpon nastavitve
Ravni vbod		00	Taĉka za zadrĝo	2,5	Se ne uporablja	2,5	1-4

Šivanje

1. Izberite űeleni vbod.
2. Namestite taĉko za vstavljanje zadrĝ.
Namestite desno stran taĉke za zadrĝo na nosilec taĉke, tako da bo igla űla skozi odprtino na desni strani taĉke.
3. Zaĉnite s űivanjem.
4. űivanje.

Koristen nasvet:

Širino vboda prilagodite tako, da gre igla skozi tkanino bliĝje kanalĉku.

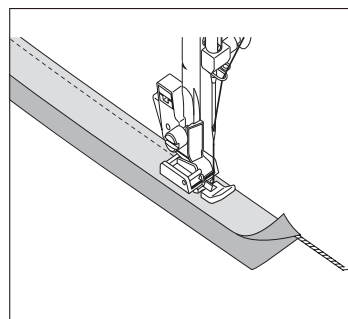

Šivanje gumbov

Lahko šivate gumbе z 2 ali 4 luknjama.

Vrsta vboda	Vbod	Številka vboda	Tačka	Širina vboda (mm)		Dolžina vboda (mm)	
				Priporočena	Razpon nastavitve	Priporočena	Razpon nastavitve
Cikcak vbod		03	Tačka za zadrго + pokrov grabljic	Razdalja med luknjama na gumbu	0,0 - 5,0	0	0

Šivanje

1. Spustite grabljice.

OPOMBA: Ko končate s šivanjem, vrnite grabljice v začetni položaj.

2. Med tačko in blago položite gumb.

OPOMBA: Če šivate gumb s štirimi luknjami, zašijte najprej tisti dve luknji, ki sta bliže k vam. Nato pomaknite blago tako, da sta pod iglo drugi dve luknji. Postopek je enak kot pri šivanju prvih dveh lukenj.

3. Izberite ustrezen vbod.

4. Z vrtenjem gumba za nastavitev dolžine vboda "0" nastavite želeno dolžino vboda.

5. Prilagodite širino vboda; prepričajte se, da se igla pravilno zabada v levo in desno luknjo gumba.

OPOMBA: Z vrtenjem pogonskega kolesa proti sebi (v nasprotni smeri urinega kazalca) preverite, če se igla neovirano zabada v desno in levo luknjo gumba.

6. Začnite s šivanjem.

7. Končajte s šivanjem.

Nasveti za šivanje gumbov

1. V sredino tačke vtaknite buciko.

2. Ko je gumb prišit, prerežite zgornji sukanec, tako da na gumbu ostane približno 25 cm sukanca. Ovijte preostanek sukanca okoli sukanca med gumbom in tkanino ter naredite vozел. Tako je gumb močno pritrjen.

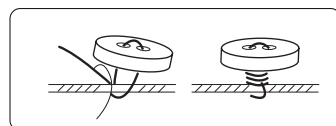
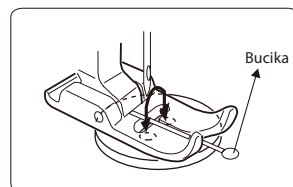
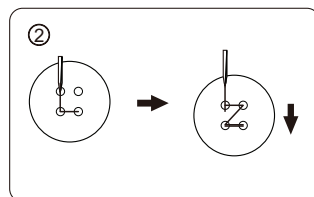
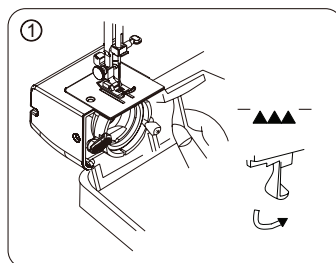

Šivanje gumbnice

Zahvaljujoč tački za šivanje gumbnic vam ni več treba gumbnic šivati ročno.

Vrsta vboda	Vbod	Številka vboda	Tačka	Širina vboda (mm)		Dolžina vboda (mm)	
				Priporočena	Razpon nastavitve	Priporočena	Razpon nastavitve
Vbod za šivanje gumbnice		b1	Tačka za šivanje gumbnice	-	-	-	-
		b2		-	-	-	-
		b3		-	-	-	-

Šivanje

1. Namestite tačko za šivanje gumbnice.
 2. Začnite s šivanjem.
- A. Gumb za dolžino vboda nastavite na "b1" in vstavite konca zgornjega in spodnjega sukanca z leve strani pod tačko.
 - B. Spustite iglo v začetni položaj. Nato spustite tačko za šivanje gumbnice. Zašijte zahtevano dolžino na levi strani gumbnice in ustavite šivalni stroj.
 - C. Gumb za dolžino vboda nastavite na "b2", naredite 5 do 7 vbodov in ustavite šivalni stroj.
 - D. Gumb za dolžino vboda nastavite na "b3", zašijte desno stran gumbnice v enaki dolžini, kot je leva stran, in ustavite šivalni stroj.
 - E. Gumb za dolžino vboda nastavite na "b2", naredite 5 do 7 vbodov in ustavite šivalni stroj.
 - F. Dvignite tačko, izvlecite blago, odrežite zgornji in spodnji sukanec približno 10 cm od gumbnice in potegnite oba konca sukancev na spodnjo stran blaga.
 - G. Prerežite sredino gumbnice z nožkom za paranje.
 3. Končajte s šivanjem.

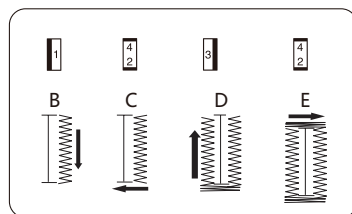
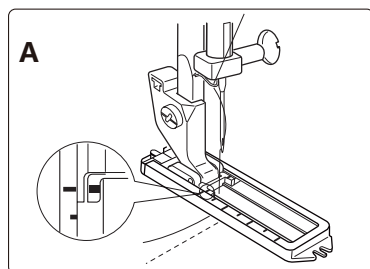
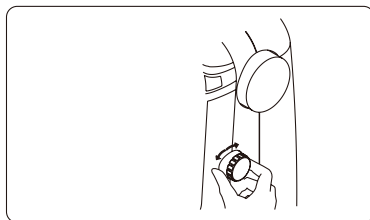

Koristen nasvet:

1. Najprej naredite poskusno gumbnico na ostanku blaga.
2. Pri finih materialih dajte pod blago papir.
3. Na elastičnih materialih ni priporočljivo šivati gumbnic.
4. Gumbnica bo močnejša, če jo nekajkrat prešijete.

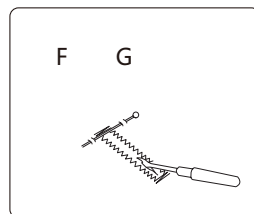

Prostorčni šiv

Šivate lahko v katerokoli smer, ne da bi vas omejevali zobje grabljic.

Vrsta vboda	Vbod	Številka vboda	Tačka	Širina vboda (mm)		Dolžina vboda (mm)	
				Priporočena	Razpon nastavitve	Priporočena	Razpon nastavitve
Ravni vbod		00	Univerzalna tačka + pokrov grabljic	2,5	0,0-5,0	0	0

Šivanje

1. Odstranite nosilec tačke.
 - a. Dvignite tačko.
 - b. Z izvijačem odvijte pritrilni vijak tačke, tako da ga odvijate v nasprotni smeri urinega kazalca. Tačka sama pade na vbodno ploščo.
 - c. S vijakom odstranite nosilec tačke skupaj z vijakom in dajte ga v predal za dodatno opremo, da se ne izgubi.
2. Spustite grabljice.

OPOMBA: Ko končate s šivanjem, vrnite grabljice v začetni položaj.

3. Izberite želeni vbod.
4. Začnite s šivanjem.
5. Končajte s šivanjem.
6. Namestite nosilec tačke.



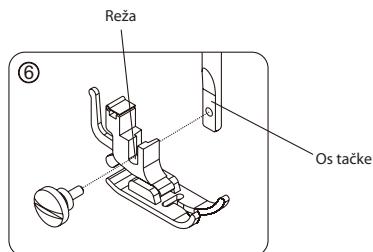
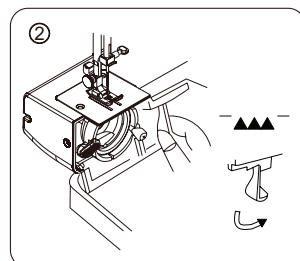
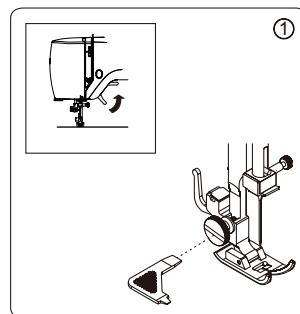















Dvignite ročico za dvig tačke, vstavite nosilec tačke z režo na os tačke in privijte pritrilni vijak z vrtenjem v smeri urinega kazalca.



















SI





Okrasni vbodi

Izbirate lahko med naslednjimi okrasnimi vbodi.

Vrsta vboda	Vbod	Številka vboda	Tačka	Širina vboda (mm)		Dolžina vboda (mm)	
				Priporočena	Razpon nastavitve	Priporočena	Razpon nastavitve
Okrasni vbod (ozek)		07	Univerzalna tačka	5,0	2,0 - 5,0	0,5	0,5 - 4
		09		5,0	1,0 - 5,0	0,5	0,5 - 4
		10		5,0	1,0 - 5,0	0,5	0,5 - 4
		11		5,0	1,0 - 5,0	0,5	0,5 - 4
		12		5,0	1,0 - 5,0	0,5	0,5 - 4
		13		5,0	1,0 - 5,0	0,5	0,5 - 4
		14		5,0	3,0 - 5,0	0,5	0,5 - 4
		15		5,0	2,0 - 5,0	0,5	0,5 - 4
		16		5,0	3,0 - 5,0	0,5	0,5 - 4
		17		5,0	3,0 - 5,0	0,5	0,5 - 4
		18		5,0	3,0 - 5,0	0,5	0,5 - 4
		19		5,0	3,0 - 5,0	0,5	0,5 - 4
		20		5,0	1,0 - 5,0	0,5	0,5 - 4
		21		5,0	3,0 - 5,0	0,5	0,5 - 4
		22		5,0	1,0 - 5,0	0,5	0,5 - 4
		23		5,0	1,0 - 5,0	0,5	0,5 - 4
		24		5,0	3,0 - 5,0	0,5	0,5 - 4
		25		5,0	3,0 - 5,0	0,5	0,5 - 4

Vrsta vboda	Vbod	Številka vboda	Tačka	Širina vboda (mm)		Dolžina vboda (mm)	
				Priporočena	Razpon nastavitve	Priporočena	Razpon nastavitve
Okrasni vbod (izraziti)		26	Univerzalna tačka	5,0	3,0 - 5,0	0,5	0,5 - 4
		27		5,0	3,0 - 5,0	0,5	0,5 - 4
		28		5,0	2,5 - 5,0	0,5	0,5 - 4
		29		5,0	2,5 - 5,0	0,5	0,5 - 4
		30		5,0	3,0 - 5,0	0,5	0,5 - 4
		31		5,0	3,0 - 5,0	0,5	0,5 - 4
		32		5,0	1,0 - 5,0	0,5	0,5 - 4
		33		5,0	1,0 - 5,0	0,5	0,5 - 4
		34		5,0	1,0 - 5,0	0,5	0,5 - 4
		35		5,0	2,5 - 5,0	0,5	0,5 - 4
		36		5,0	3,0 - 5,0	0,5	0,5 - 4
		37		5,0	2,5 - 5,0	0,5	0,5 - 4
		38		5,0	2,5 - 5,0	0,5	0,5 - 4
		39		5,0	3,0 - 5,0	0,5	0,5 - 4
		40		5,0	3,0 - 5,0	0,5	0,5 - 4
		41		5,0	2,5 - 5,0	0,5	0,5 - 4
		42		5,0	3,0 - 5,0	0,5	0,5 - 4

SI

Vrsta vboda	Vbod	Številka vboda	Tačka	Širina vboda (mm)		Dolžina vboda (mm)	
				Priporočena	Razpon nastavitve	Priporočena	Razpon nastavitve
Okrasni vbod (izrazit)		43	Univerzalna tačka	5,0	3,0 - 5,0	0,5	0,5 - 4
		44		5,0	2,5 - 5,0	0,5	0,5 - 4
		45		5,0	2,5 - 5,0	0,5	0,5 - 4
		46		5,0	3,0 - 5,0	0,5	0,5 - 4

Šivanje

1. Izberite želeni vbod.
2. Začnite s šivanjem.
3. Končajte s šivanjem.

Koristen nasvet:

Ne šivajte zelo hitro, napetost zgornjega in spodnjega sukanca nastavite tako, da zgornji sukanec presega na spodnjo stran blaga.

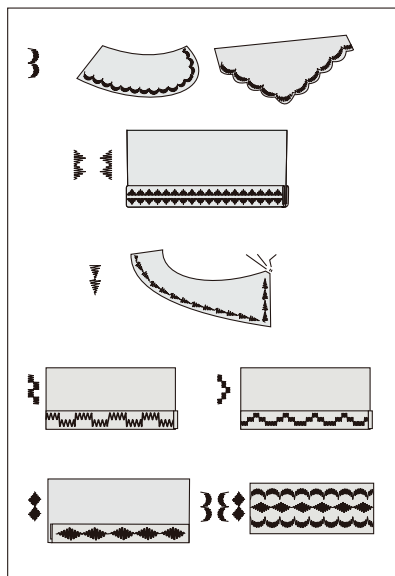
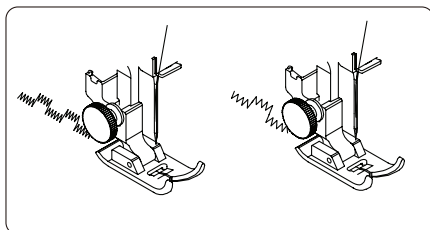

VZDRŽEVANJE ŠIVALNEGA STROJA

Odstranitev in namestitvev zajemalca

Odstranitev in mazanje zajemalca

Dvignite iglo v njen najvišji položaj in odprite pokrov zajemalca.

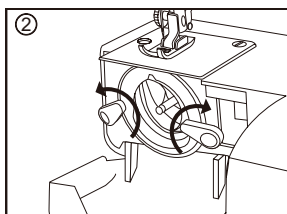
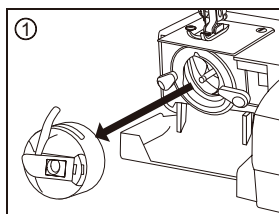

1. Primite čolnicek za zapa in ga izvlecite.
2. Sprostite oba zapaha zajemalca tako, da ju pomaknete na stran.

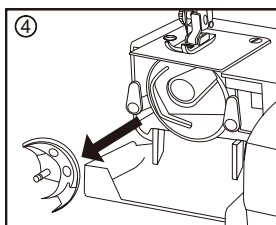
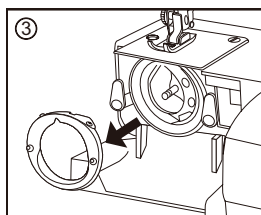

3. Odstranite obroč zajemalca.
4. Odstranite zajemalec.

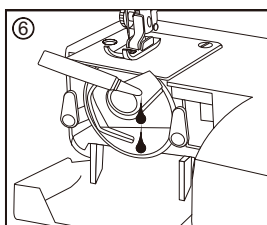
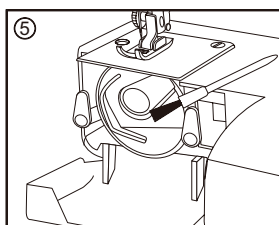

5. Vse dele očistite s ščetko in mehko suho krpo.
6. S krpo, namočeno v kakovostnem olju za šivalne stroje, obrišite ohišje zajemalca in zajemalec.

Opomba:

1. Uporabite majhno količino olja. V nasprotnem primeru se tkanina umaže.
2. Če želite šivati na stroju po dolgem premoru, namesto maziva na mazalna mesta nakaplajte petrolej in pustite, da deluje eno minuto.
3. Če stroj deluje 4 do 8 ur ali je preglasen, nanesite 2 do 3 kapljice olja na mazalna mesta.

OPOZORILO

Pred vzdrževanjem izključite šivalni stroj iz električnega omrežja.

Namestitev zajemalca

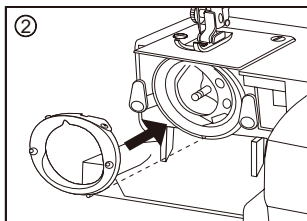
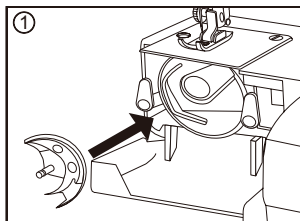

1. Primate zajemalec za os in previdno ga vstavite nazaj v ohišje. Zajemalec mora z ležiščem v ohišju ustvariti popoln krog.
2. Natakните obroč zajemalca in se prepričajte, da se spodnji zatič prilega utoru.

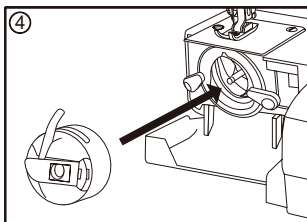
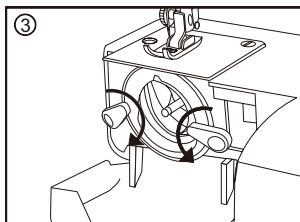

3. Pritrdite obroč s pomočjo zapahov.
4. Vstavite čolniček.

Čiščenje grabljic

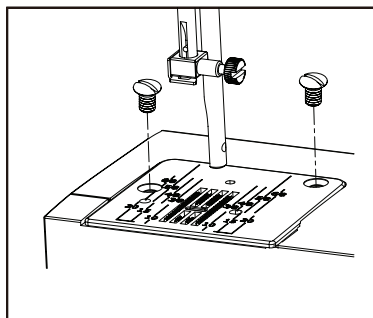

Odstranite iglo in tačko. Odvijte vijake, ki pritrdjujejo vbodno ploščo. Odstranite vbodno ploščo.

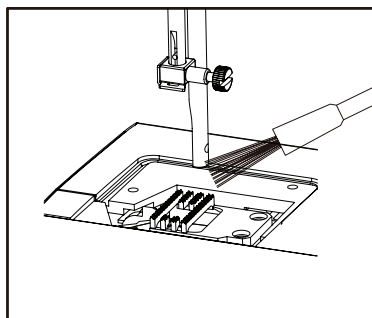

S ščetko odstranite prah in ostanke vlaken z zob grabljic. Namestite vbodno ploščo in privijte vijake.

OPOZORILO

Pred vzdrževanjem izključite šivalni stroj iz električnega omrežja.

Mazanje osi igle

Odstranitev stranskega pokrova

1. Vijak stranskega pokrova
2. Stranski pokrov

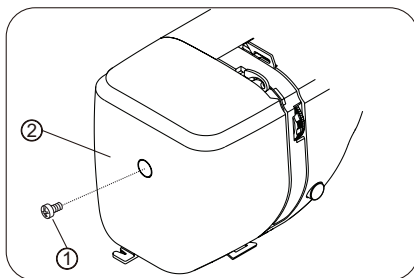

Na mesta, ki so na sliki označena s puščicami, nanesite nekaj kapljic kakovostnega olja za šivalne stroje.

Če redno uporabljate šivalni stroj, je treba os igle namazati dvakrat do trikrat na leto.

Če želite šivati na stroju po dolgem premoru, namesto maziva na mazalna mesta nakaplajte petrolej in pustite, da deluje eno minuto. Preden mesto namažete, da obrišete.

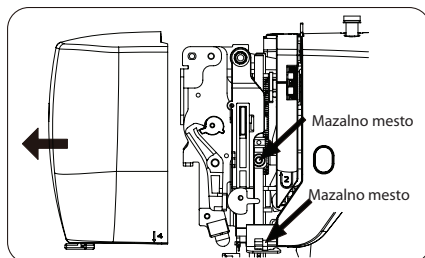

Mazanje povezovalnega droga

1. Z izvijačem odvijte vijak zgornjega pokrovčka.
2. Odstranite zgornji pokrovček.

Na mesto, ki je na sliki označeno s puščico, nanesite nekaj kapljic kakovostnega olja za šivalne stroje.

Če redno uporabljate šivalni stroj, je treba povezovalni drog namazati dvakrat do trikrat na leto. Če je stroj preglasen, nanesite 2 do 3 kapljice olja na mazalno mesto.

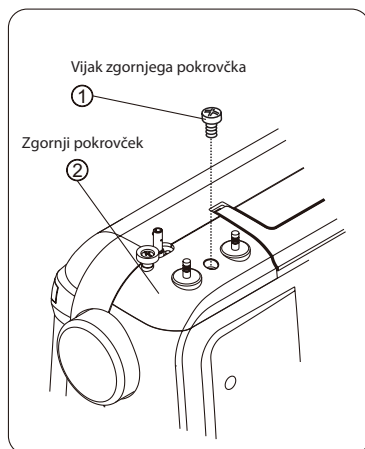
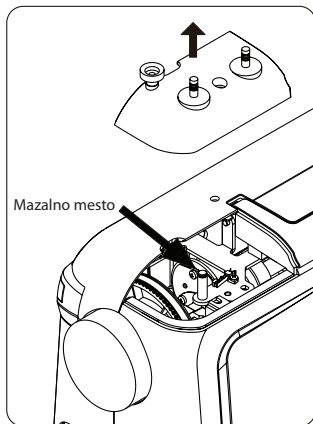

OPOZORILO

Pred vzdrževanjem izključite šivalni stroj iz električnega omrežja.

ODPRAVLJANJE TEŽAV

Težava	Vzrok	Rešitev
Zgornji sukanec se trga.	<ol style="list-style-type: none"> 1. Nepravilno napeljan zgornji sukanec. 2. Prevelika napetost zgornjega sukanca. 3. Topa ali zvita igla. 4. Nepravilno nameščena igla. 5. Pred šivanjem niste potegnili konca zgornjega in spodnjega sukanca nazaj pod tačko. 6. Neustrezen sukanec. 	<ol style="list-style-type: none"> 1. Ponovno napeljite zgornji sukanec. 2. Spremenite napetost sukanca. 3. Zamenjajte iglo. 4. Pravilno vstavite iglo. 5. Potegnite konca obeh sukancev nazaj pod tačko, držite ju in začnite s šivanjem. 6. Uporabite ustrezen sukanec.
Spodnji sukanec se trga.	<ol style="list-style-type: none"> 1. Spodnji sukanec ni pravilno napeljan v čolničku. 2. Na zajemalcu so se nakopičili ostanki sukanca in blaga. 3. Tuljavica je poškodovana, ne more se nemoteno vrteti. 	<ol style="list-style-type: none"> 1. Ponovno napeljite spodnji sukanec. 2. Očistite zajemalec. 3. Zamenjajte tuljavico.
Igla se lomi.	<ol style="list-style-type: none"> 1. Nepravilno nameščena igla. 2. Topa ali zvita igla. 3. Pritrdilni vijak objemke igle je ohlapen. 4. Prevelika napetost zgornjega sukanca. 5. Pretanka igla. 	<ol style="list-style-type: none"> 1. Pravilno vstavite iglo. 2. Zamenjajte iglo. 3. Privijte pritrdilni vijak objemke igle. 4. Spremenite napetost zgornjega sukanca. 5. Uporabite ustrezno iglo.
Izpuščanje vbodov.	<ol style="list-style-type: none"> 1. Nepravilno nameščena igla. 2. Topa ali zvita igla. 3. Igla in/ali sukanec ne ustrežata tkanini. 4. Nepravilno napeljan zgornji sukanec. 5. Neustrezna igla. 	<ol style="list-style-type: none"> 1. Pravilno vstavite iglo. 2. Zamenjajte iglo. 3. Uporabite ustrezno iglo in/ali sukanec. 4. Ponovno napeljite zgornji sukanec. 5. Uporabite ustrezno iglo.
Šiv se nabira.	<ol style="list-style-type: none"> 1. Prevelika napetost zgornjega sukanca 2. Nepravilno napeljan zgornji sukanec 3. Igla je za blago predebela. 	<ol style="list-style-type: none"> 1. Spremenite napetost zgornjega sukanca. 2. Ponovno napeljite zgornji sukanec. 3. Uporabite ustrezen sukanec.
Neenakomerno podajanje.	<ol style="list-style-type: none"> 1. Med zobni grabljic se nahajajo nitke. 2. Sukanec se je zataknil. 	<ol style="list-style-type: none"> 1. Očistite grabljice. 2. Očistite zajemalec.
Šivalni stroj ne deluje.	<ol style="list-style-type: none"> 1. Napajalni kabel ni pravilno priključen. 2. Sukanec se je zapletel v zajemalcu. 3. Po navijanju spodnjega sukanca niste vrnili navijalca v prvotni položaj. 	<ol style="list-style-type: none"> 1. Preverite priključitev napajalnega kabla. 2. Očistite zajemalec. 3. Vrnite navijalec tuljavice v prvotni položaj.
Zatikanje sukanca.	<ol style="list-style-type: none"> 1. Pred šivanjem niste spustili tačke. 2. Nepravilno napeljan zgornji sukanec. 3. Nepravilno napeljan spodnji sukanec. 	<ol style="list-style-type: none"> 1. S pomočjo ročice spustite tačko. 2. Ponovno napeljite zgornji sukanec. 3. Ponovno napeljite spodnji sukanec.

Informacije o odlaganju odpadne električne opreme (zasebna gospodinjstva)



Ta simbol na izdelkih in/ali spremnih dokumentih pomeni, da rabljene električne in elektronske opreme ne smemo zavreči skupaj z drugimi gospodinjskimi odpadki.

Za pravilno ravnanje, predelavo in reciklažo vas prosimo, da te izdelke brezplačno vrnete na določena zbirna mesta. V nekaterih državah je te izdelke mogoče vrniti neposredno prodajalcu ob nakupu podobnega novega izdelka.

S pravilnim odlaganjem teh izdelkov pomagata hraniti dragocene vire in preprečiti morebitne negativne učinke na zdravje ljudi in okolje, do katerih bi sicer zaradi nepravilnega ravnanja z odpadki lahko prišlo. Za več informacij o najbližjem zbirnem mestu se obrnite na lokalni urad. Za nepravilno odlaganje odpadkov so možne kazni v skladu z veljavno zakonodajo.

Za poslovne uporabnike v Evropski uniji

Če želite zavreči električno in elektronsko opremo, se za več informacij obrnite na lokalnega prodajalca ali dobavitelja.

Informacije o odlaganju v državah izven Evropske unije

Ta simbol velja samo v Evropski uniji. Če želite odstraniti to napravo, se obrnite na ustrezne organe lokalne skupnosti ali prodajalca in povprašajte po ustreznem načinu odstranitve.

INHALT

1. WICHTIGE SICHERHEITSHINWEISE

Kennenlernen mit der Nähmaschine.....	5
Beschreibung der Nähmaschine.....	5
Nähmaschine.....	5
Nadel und Nähfuß.....	5
Zubehör.....	6
Inbetriebnahme der Nähmaschine.....	6
Netz Kabel / Fußanlasser.....	6
Hauptschalter.....	6
Verwendung des Freiarms.....	7
Nähfußheber.....	7
Taste zum Rückwärtsnähen.....	7
Stichlängenwähler.....	7
Taste zur Einstellung der Nadelposition.....	7
Versenken des Transporteurs.....	8
Führungslinien auf der Stichplatte.....	8
Garnrollenhalter.....	8
Aufspulen des Unterfadens.....	8
Herausnehmen der Spulenkapsel.....	9
Einsetzen der Spule in die Spulenkapsel.....	9
Auswechseln des Nähfußes.....	9
Einfädeln des Oberfadens.....	10
Einfache Nadel.....	10
Zwillingsnadel.....	10
Gebrauch des automatischen Nadeleinfädlers...10	
Heraufholen des Unterfadens.....	11
Einstellen der Oberfadenspannung.....	11
Stoff-, Garn- und Nadeltablette.....	12
Auswechseln der Nadel.....	12
Bedienungsfeldfunktionen.....	13
Stichmusterwahl.....	13
Einstellung der Stichbreite.....	13
Einstellung des Nähens mit der Zwillingsnadel..13	
Fehlermeldungen.....	14

2. BASISNÄHEN

Nähen.....	15
Basisnähen in einzelnen Schritten.....	15
Stichmusterwahl.....	15
Beispiel.....	16
Nähbeginn.....	17
Rückwärtsnähen.....	17
Nützliche Nähtipps.....	18

3. NUTZSTICHE

Geradstich.....	19
Nähen.....	19
Nähen von Geradnähten.....	19
Änderung der Nadelposition.....	19
Zickzack-Stich / Saumstich.....	20
Blindstich.....	21
Einnähen von Reißverschlüssen.....	22
Kordonieren.....	22
Annähen von Knöpfen.....	23
Nähen des Knopflochs.....	24
Freier Saum.....	25
Dekorative Stiche.....	26

4. PFLEGE UM DIE NÄHMASCHINE

Herausnehmen und Einsetzen des Greifers.....	29
Herausnehmen und Ölen des Greifers.....	29
Einsetzen des Greifers.....	30
Reinigung des Transporteurs.....	30
Ölen der Nadelstange.....	31
Öffnen des Kopfdeckels.....	31
Ölen des Nadelstangenantriebspleuels.....	31

5. BESEITIGUNG VON SCHWIERIGKEITEN 32

WICHTIGE SICHERHEITSHINWEISE

Bei der Verwendung eines Elektrogerätes ist es immer notwendig, wichtige Basissicherheitshinweise einzuhalten. Halten Sie bitte folgende Hinweise ein. Lesen Sie vor der Erstverwendung der Nähmaschine bitte aufmerksam sämtliche Hinweise, die in dieser Gebrauchsanleitung enthalten sind.

GEFAHR - Zur Vermeidung elektrischer Schläge:

1. Die Nähmaschine darf nicht als Spielzeug benutzt werden. Höchste Aufmerksamkeit ist geboten, wenn die Maschine von Kindern oder im Beisein von Kindern benutzt wird.
2. Dieses Gerät kann von Kindern ab 8 Jahren und darüber sowie von Personen mit verringerten physischen, sensorischen oder mentalen Fähigkeiten oder mangelnden Erfahrungen und Kenntnissen nur dann benutzt werden, wenn sie beaufsichtigt oder bezüglich des sicheren Gebrauchs des Gerätes unterweisen wurden und die darauf resultierenden Gefahren verstehen. Kinder dürfen mit dem Gerät nicht spielen. Reinigung und Benutzerwartung dürfen nicht von Kindern ohne Beaufsichtigung durchgeführt werden.
3. Die Nähmaschine darf nur zu dem in diesem Handbuch beschriebenen Zweck verwendet werden. Benutzen Sie ausschließlich Zubehör, das vom Hersteller dieser Gebrauchsanleitung empfohlen wird.
4. Die Nähmaschine darf auf keinen Fall betrieben werden, wenn Kabel bzw. Netzstecker beschädigt sind, die Nähmaschine nicht ordnungsgemäß arbeitet, zu Boden gefallen ist oder wenn sie beschädigt bzw. nass wurde. Ist eine Überprüfung bzw. Reparatur notwendig oder sind elektrische bzw. mechanische Justierungen erforderlich, so bringen Sie die Nähmaschine zu nächstgelegenen Vertragshändler oder Kundendienst.
5. Die Maschine darf nicht betrieben werden, falls irgendwelche Luftöffnungen verschlossen sind. Halten Sie die Belüftungsöffnungen der Maschine und des Fußanlassers frei von Flusen, Staub und losem Gewebe.
6. Keine Gegenstände in die Öffnungen der Nähmaschine stecken bzw. fallen lassen.
7. Die Nähmaschine nicht im Freien betreiben.
8. Die Nähmaschine darf nicht an Orten betrieben werden, an denen Sprays oder reiner Sauerstoff verwendet werden.
9. Wenn Sie die Nähmaschine ausschalten wollen, drücken Sie den Hauptschalter in Position "O" und ziehen Sie den Netzstecker des Netzkabels aus der Steckdose.
10. Den Netzstecker nicht am Kabel, sondern am Stecker aus der Steckdose ziehen.
11. Beim Nähen die Finger von allen sich bewegenden Teilen fernhalten. Besondere Vorsicht ist im Bereich um die Nähmaschinennadel geboten.
12. Stets die korrekte Stichplatte verwenden. Eine falsche Stichplatte kann Nadelbruch verursachen.
13. Keine verbogenen Nadeln verwenden.
14. Das Nähgut beim Nähen nicht ziehen oder schieben. Dadurch könnte die Nadel verbogen werden und brechen.

15. Zur Durchführung von Arbeiten im Nadelbereich, wie Einfädeln oder Nadel oder Greifer sowie zum Nadel-, Stichplatten- oder Nähfußwechsel usw. den Netzstecker aus der Steckdose ziehen oder die Nähmaschine mit dem Hauptschalter ausschalten ("O").
16. Vor der Nähmaschinenpflege sicherstellen, dass der Umschalter der Spannung/ Beleuchtung ausgeschaltet und der Netzstecker aus der Steckdose gezogen ist.
17. Halten Sie aus Sicherheitsgründen folgende Hinweise aus:
 - schalten Sie die Nähmaschine stets aus, wenn Sie sie unbeaufsichtigt lassen;
 - ziehen Sie vor Wartung der Nähmaschine den Netzstecker aus der Steckdose.

WARNUNG - Bewegliche Teile - Schalten Sie immer zuerst die Nähmaschine aus, bevor Sie die Wartung durchführen. Auf diese Weise vermeiden Sie eventuelle Verletzungen. Vor dem Nähbeginn schließen Sie alle Deckel.

**BEWAHREN SIE DIESE GEBRAUCHSANLEITUNG AUF EINEM SICHEREN PLATZ FÜR
EVENTUELLE VERWENDUNG IN DER ZUKUNFT AUF**

Dieses Gerät ist zur Verwendung im Haushalt usw. bestimmt.

**Dieses Gerät entspricht der Richtlinie 2014/30/EU des Europäischen Parlaments
und des Rates über elektromagnetische Verträglichkeit.**



Das Altgerät muss unter Beachtung der nationalen Vorschriften über elektrische und elektronische Altgeräte entsorgt werden. Wenden Sie sich im Zweifelsfall an
Ihren Händler.

KENNENLERNEN MIT DER NÄHMASCHINE

Beschreibung der Nähmaschine

Nähmaschine

1. Anschietisch (Zubehörbox)
2. Fadenabschneider
3. Kopfdeckel
4. LED-Display
5. LED-Anzeige der Stichbreite
6. LED-Anzeige des Stichmusters
7. LED-Anzeige der Zwillignadel
8. Taste zur Erhöhung des eingestellten Werts
9. Taste zur Senkung des eingestellten Werts
10. Taste zur Modusauswahl
11. Fadenspannungs-Einstellrad
12. Rückwärtstaste
13. Taste zur Einstellung der Nadelposition
14. Untere Fadenführung
15. Spuler
16. Garnrollenhalter
17. Fadenführung für Aufspulen
18. Obere Fadenführung
19. Tragegriff
20. Nähfußheber
21. Anschlussbuchse
22. Hauptschalter
23. Stichlängenwähler
24. Handrad

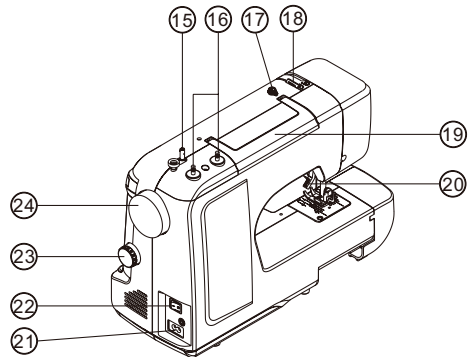
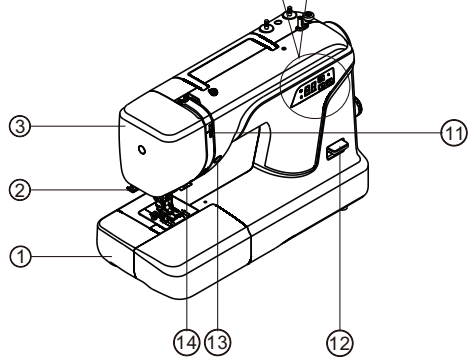
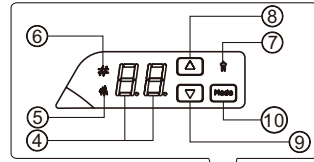

Nadel und Nähfuß

25. Nadel
26. Fadenführung auf der Nadelklemme
27. Nadelklemmschraube
28. Nähfußhalter
29. Nähfußschraube
30. Nähfuß
31. Stichplatte
32. Transporteur
33. Automatischer Nadeleinfädler

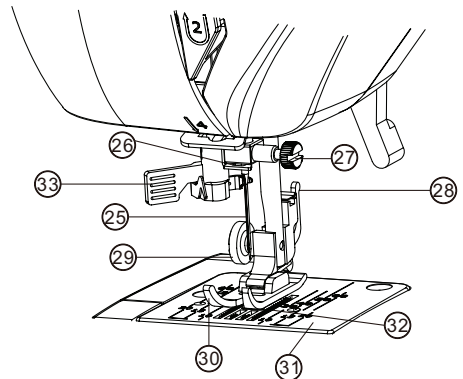

DE

Zubehör

1. Spulen (3 Stück)
2. Nadeln (3 Stück) und Zwillingnadel (1 Stück)
3. Multifunktionaler Schraubenzieher
4. Trennmesser/Pinsel
5. Knopflochfuß
6. Blindsaumführung
7. Reißverschlussfuß

Der mitgelieferte Nähfuß nennt sich Standard-Nähfuß und wird bei den meisten Näharbeiten verwendet.

Inbetriebnahme der Nähmaschine

Bevor Sie die Nähmaschine zum ersten Mal benutzen, wischen Sie bitte überschüssiges Öl ab, das sich während des Transports im Stichplattenbereich ansammeln kann.

Netzkabel / Fußanlasser

Vergewissern Sie sich, dass die Nähmaschine ausgeschaltet ist (der Hauptschalter befindet sich in der Position "0"). Schließen Sie den Netzstecker (1) der Nähmaschine an die Steckdose (2) wie abgebildet. Schließen Sie den Stecker (3) des Fußanlassers an die Anschlussbuchse der Nähmaschine an.

HINWEIS: Bei nicht angeschlossenem Fußanlasser kann die Nähmaschine nicht in Betrieb genommen werden.

WICHTIGER HINWEIS

Die Nähmaschine nach dem Beenden der Näharbeiten immer durch Herausziehen des Netzsteckers aus der Steckdose vom Stromnetz trennen.

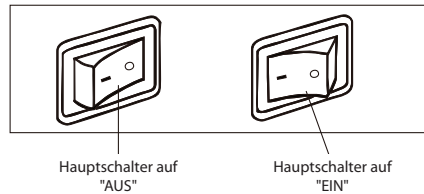
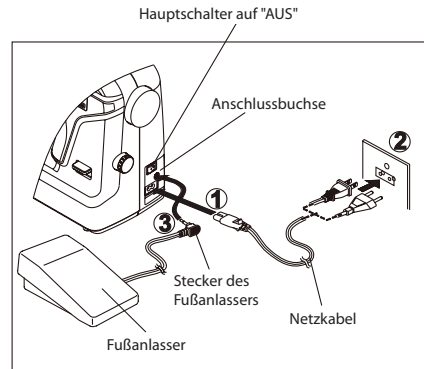
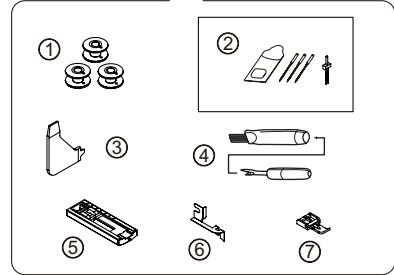
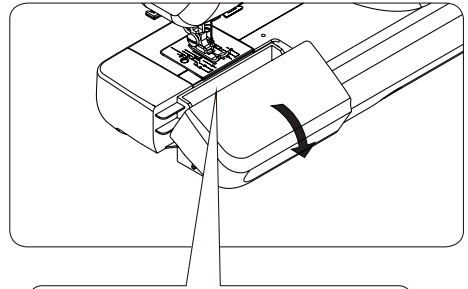

Hauptschalter

Ihre Nähmaschine näht nur, wenn der Hauptschalter eingeschaltet ist. Durch den Hauptschalter wird auch das Nählicht aus- und eingeschaltet. Bei Wartungsarbeiten oder beim Auswechseln von Nadel oder Nählicht muss die Maschine durch Ziehen des Netzsteckers aus der Steckdose vom Netz getrennt werden.

Verwendung des Freiarms

Sie können Ihre Nähmaschine sowohl als Freiarm- als auch als Flachbett-Maschine benutzen. Bei eingebautem Anschlagetisch haben Sie eine größere Arbeitsfläche wie bei einem Flachbett-Modell. Zum Entfernen halten Sie den Anschlagetisch mit beiden Händen fest und ziehen Sie ihn von der Nähmaschine weg. Zum Einsetzen schieben Sie den Anschlagetisch in die richtige Position, bis er einrastet. Ohne Anschlagetisch kann die Nähmaschine als Freiarm-Nähmaschine zum Nähen von Kinderbekleidung, Manschetten, Hosenbeinen und anderen schwer zugänglichen Stellen verwendet werden.

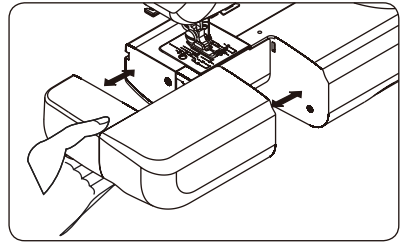

Nähfußheber

Es gibt drei Positionen für den Nähfuß.

1. Nähfuß in unterster Stellung: Zum Nähen.
2. Nähfuß in mittlerer Stellung: Zum Einlegen und Herausnehmen des Nähguts.
3. Nähfuß in oberster Stellung: Zum Auswechseln des Nähfußes oder Herausnehmen von besonders dickem Nähgut.

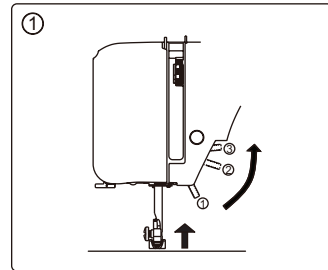

Taste zum Rückwärtsnähen

Wenn Sie diese Taste gedrückt halten, bewegt sich der Transporteur in der Gegenrichtung und das Nähgut bewegt sich in der Richtung zu Ihnen. Diese Funktion dient zum Vernähen. Wenn Sie die Taste loslassen, bewegt sich das Nähgut wieder in der Richtung von Ihnen weg und die Nähmaschine näht nach vorne.

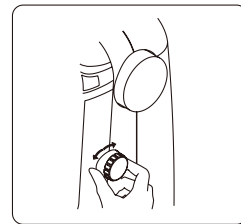
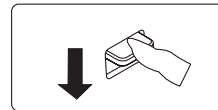

Stichlängenwähler

1. Mit dem Drehen des Stichlängenwählers wird die gewünschte Stichlänge eingestellt. (Die Stichlänge kann im Bereich von 0 bis 4 mm eingestellt werden.)
2. Mit dem Drehen dieses Wählers in Position "b1", "b2" oder "b3" wird der gewünschte Schritt beim Nähen des Knopflochs eingestellt.

Taste zur Einstellung der Nadelposition

Mit dem Drehen dieser Taste wird die Nadel gesenkt oder gehoben. Mit dem doppelten Drücken der Taste wird ein Stich genäht.

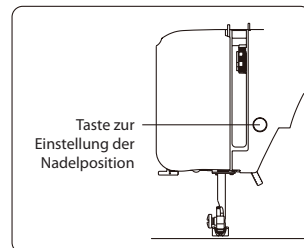

Versenken des Transporteurs

1. Um den Transporteur zu versenken, drücken Sie den Hebel nach unten und verschieben Sie ihn in Pfeilrichtung, siehe Abbildung.
 2. Um den Transporteur in die ursprüngliche Position zurückzubringen, drücken Sie den Hebel nach unten und verschieben Sie ihn in Pfeilrichtung, siehe Abbildung.
- * **Beim normalen Nähen muss sich der Transporteur immer in der ursprünglichen Position befinden.**
 - * **Wenn Sie mit dem versenkten Transporteur arbeiten wollen, vergewissern Sie sich, dass der Stichlängenwähler auf "0" eingestellt ist.**

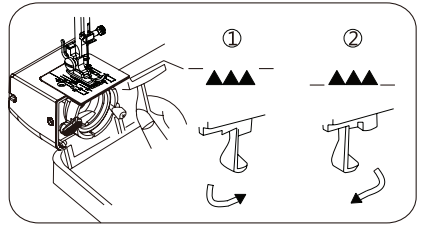

Führungslinien auf der Stichplatte

Die Führungslinien auf der Stichplatte sollten Ihnen helfen, die Naht gerade zu führen. Sie sind durch Zahlen markiert, die den Abstand zwischen der Naht und der zentrierten Nadel angeben.

Die Zahlen im Vorderteil geben den Abstand in Millimetern an. Die Zahlen im Hinterteil geben den Abstand in Zollen ab.

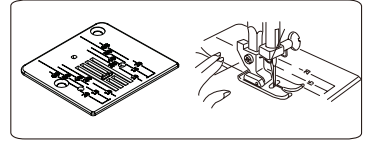

Garnrollenhalter

Die Garnrollenhalter dienen zum Halten der Garnrollen, mit denen man näht. Ziehen Sie den Garnrollenhalter heraus. Stecken Sie die Garnrolle auf den Garnrollenhalter. Wenn Sie mit dem Nähen fertig sind, schieben Sie den Garnrollenhalter wieder zurück.

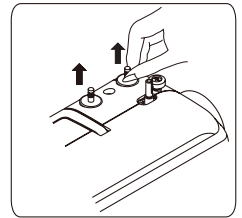

Aufspulen des Unterfadens

1. Stecken Sie eine Garnrolle auf den Garnrollenhalter. Ziehen Sie den Faden von der Garnrolle durch die Fadenführungen, wie in der Abbildung angezeigt. Ziehen Sie das Fadenende durch das Loch in der Spule, siehe Abbildung.
2. Drücken Sie den Spuler so weit wie möglich nach links (wenn sich der Spuler nicht links befindet). Stecken Sie die Spule so auf den Spuler, dass das Fadenende nach oben zeigt. Drücken Sie nun den Spuler nach rechts, bis es klickt, und halten Sie das Fadenende fest.
3. Starten Sie die Nähmaschine. Wenn die Spule voll ist, schaltet sich der Spuler von selbst ab. Drücken Sie den Spuler wieder nach links, nehmen Sie die Spule ab und schneiden Sie die Fadenenden ab.

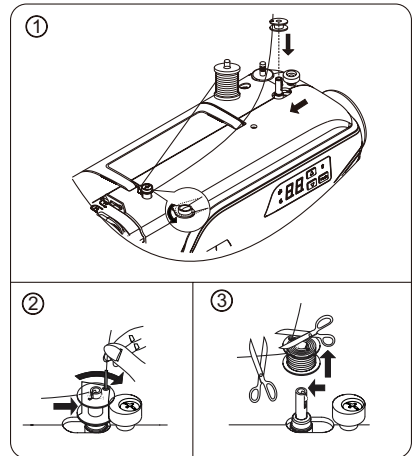

ANMERKUNG: Während des Aufspulens wird „J“ auf dem Display angezeigt. Wenn Sie während des Aufspulens eine beliebige Taste drücken, ertönt ein akustisches Signal und die Taste wird nicht reagieren.

Herausnehmen der Spulenkapsel

1. Entfernen Sie den Anschietisch (siehe Hinweise auf der Seite 4). Bringen Sie die Nadel in ihre höchste Stellung, indem Sie das Handrad nach vorne drehen. Öffnen Sie die Freiarmklappe, indem Sie sie nach vorne ziehen.
2. Öffnen Sie die Klappen der Spulenkapsel und ziehen Sie die Spulenkapsel aus dem Greifer. Lassen Sie die Klappe der Spulenkapsel los. Die Spule fällt heraus.
3. Einsetzen der Spulenkapsel in den Greifer: Fassen Sie die Spulenkapsel mit der linken Hand, öffnen Sie die Spulenkapsel und stecken Sie die Kapsel mit dem Kapselfinger nach oben auf den Stift in der Mitte des Greifers. Vergewissern Sie sich, dass der Kapselfinger der Spulenkapsel genau in dem entsprechenden Ausschnitt des Greiferbahndeckringes liegt. Wenn Sie nun die Spulenkapsel loslassen, rastet die Spulenkapsel im Greifer ein.

HINWEIS

Trennen Sie die Nähmaschine vor der Manipulation mit dem Greifer vom Stromnetz.

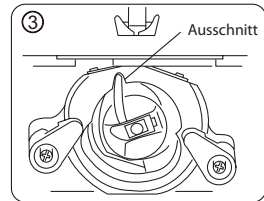
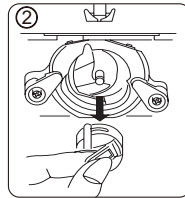
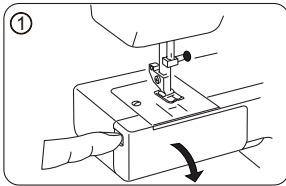

Einsetzen der Spule in die Spulenkapsel

1. Nehmen Sie die Spulenkapsel in die linke Hand. Legen Sie die Spule so ein, dass sich die Spule im Uhrzeigersinn dreht.
2. Legen Sie den Faden in den Schlitz der Spulenkapsel.
3. Ziehen Sie den Faden unter die Spannungsfeder.

ANMERKUNG: Ziehen Sie etwa 10 cm (4") Faden aus der Spule heraus. Die Spule muss sich im Uhrzeigersinn drehen.

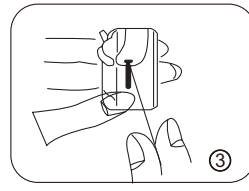
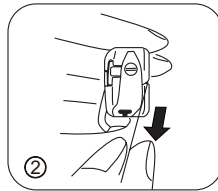
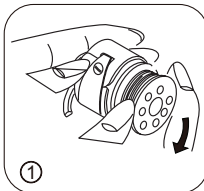

Auswechseln des Nähfußes

1. Drehen Sie das Handrad nach vorne und bringen Sie die Nadel in die höchste Position. Stellen Sie den Nähfußheber hoch.
2. Drücken Sie auf den Nähfuß-Auslöser. Der Nähfuß löst sich automatisch aus seiner Halterung.
3. Legen Sie den gewünschten Nähfuß auf die Stichplatte und zentrieren Sie den Stift des Nähfußes direkt unter den Schlitz des Nähfußhalters. Lassen Sie den Nähfußheber herunter, sodass der Nähfußhalter im Nähfuß einrastet.

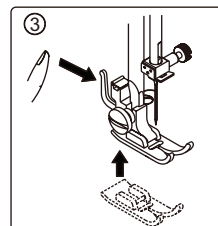
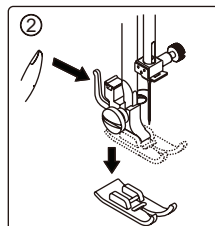
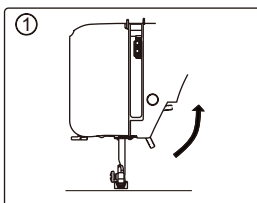

Einfädeln des Oberfadens

Einfache Nadel

Drehen Sie das Handrad entgegen dem Uhrzeigersinn, bis die Nadel in oberster Stellung und der Fadenhebel sichtbar ist.

Stecken Sie die Garnrolle auf den Garnrollenhalter, siehe Abbildung. Der Faden muss sich von der hinteren Seite der Garnrolle abrollen.

1. Führen Sie den Faden in die Öffnung der oberen Fadenführung.
2. Führen Sie den Faden nach unten über die Spannungsvorrichtung und den Spannungsregler und dann wieder nach oben.
3. Führen Sie den Faden von rechts nach links durch den Fadenhebel.
4. Führen Sie dann den Faden nach unten in die untere Fadenführung.
5. Führen Sie den Faden weiter nach unten in die Fadenführung auf der Nadelklemme.
6. Ziehen Sie dann den Faden durch das Nadelohr von vorne nach hinten.

ANMERKUNG: Das Einfädeln der Nadel ist einfacher, wenn Sie das Fadenende mit einer scharfen Schere abschneiden.

Zwillingsnadel

Einfädeln der Zwillingsnadel:

1. Fädeln Sie die linke Nadel auf dieselbe Weise ein wie die rechte Nadel. Folgen Sie den Schritten 1 bis 4. Ziehen Sie dann den Faden durch die Feder in der unteren Fadenführung, siehe Punkt 5 auf der Abbildung rechts. Führen Sie den Faden in die Führung auf der Nadelklemme und ziehen Sie ihn durch das Ohr in der linken Nadel von vorne nach hinten.
2. Fädeln Sie die rechte Nadel auf dieselbe Weise wie die einfache Nadel. Folgen Sie dabei den Schritten 1 bis 7.

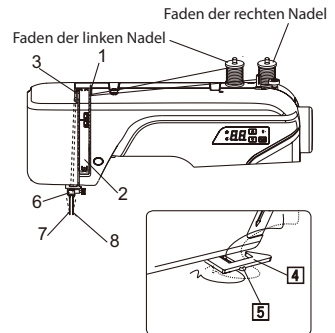
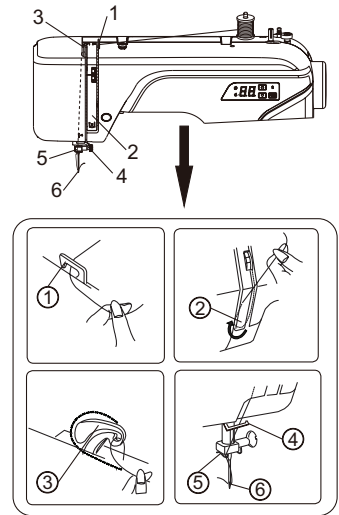

HINWEIS

Fädeln Sie zuerst die linke Nadel und dann die rechte Nadel ein. Stecken Sie die Garnrolle auf den Garnrollenhalter. Der Faden der linken Nadel muss sich aus der Garnrolle im Uhrzeigersinn abwickeln, der Faden der rechten Nadel muss sich aus der Garnrolle gegen den Uhrzeigersinn abwickeln.

Gebrauch des automatischen Nadeleinfädlers

Bringen Sie die Nadel in die höchste Stellung, indem Sie das Handrad entgegen dem Uhrzeigersinn drehen.

1. Haken Sie den Faden in den Einfädlerhaken ein, wie in der Abbildung gezeigt.
2. Halten Sie das Fadenende fest und senken Sie den Hebel des Nadeleinfädlers ab.
3. Drehen Sie nun den Hebel bis zum Anschlag.
4. Ziehen Sie den Faden unter die Zunge des Nadeleinfädlers und dann nach oben.
5. Drehen Sie den Hebel zurück. Die Nadel wird automatisch eingefädelt.
6. Lassen Sie den Hebel los und ziehen Sie den Faden weg.

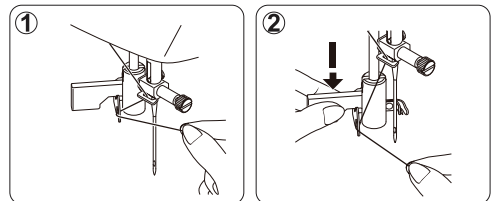

HINWEIS: Zum Einfädeln mit dem Nadeleinfädler sollte die Nähmaschine auf Geradstich eingestellt sein. Der Nadeleinfädler kann nur zusammen mit dem Standard-Nähfuß verwendet werden. Mit dem Nadeleinfädler lässt sich die Zwillingesnadel nicht einfädeln.

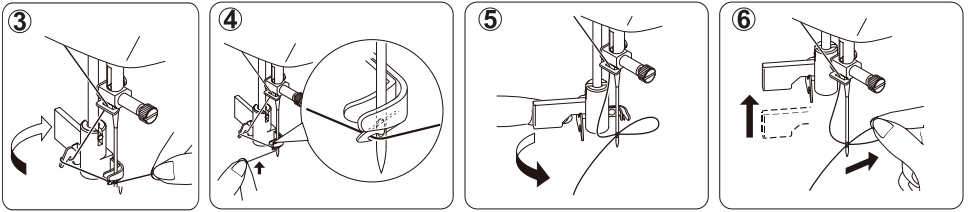

Heraufholen des Unterfadens

1. Stellen Sie den Nähfußheber nach oben. Halten Sie den Oberfaden leicht mit der linken Hand.
2. Drücken Sie mit der rechten Hand zweimal die Taste zur Einstellung der Nadelposition. Ziehen Sie leicht am Oberfaden. Der Unterfaden wird durch die Öffnung in der Stichplatte heraufkommen.
3. Ziehen Sie Ober- und Unterfaden etwa 15 cm (6") heraus und legen Sie beide Fäden nach hinten unter den Nähfuß.

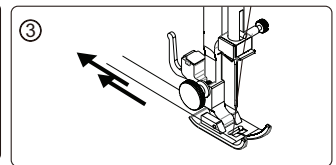
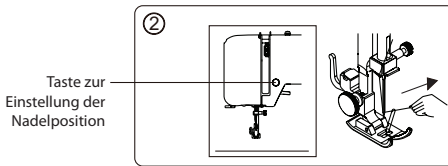
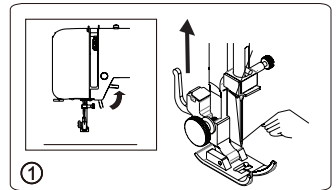

DE

Einstellen der Oberfadenspannung

1. Eine gutaussehende Naht hängt weitgehend von der richtigen Fadenspannung von Ober- und Unterfaden ab. Bei korrekter Fadenspannung muss die Verschlingung der beiden Fäden in der Mitte des Nähguts erfolgen.
2. Wenn Ihnen Unregelmäßigkeiten in dem Nahtbild auffallen, müssen Sie wahrscheinlich die Fadenspannung einstellen. Benutzen Sie dafür das Fadenspannungs-Einstellrad.
3. Wenn die Oberfadenspannung zu hoch ist, drehen Sie das Fadenspannungs-Einstellrad auf eine niedrigere Nummer.
4. Wenn die Oberfadenspannung zu niedrig ist, drehen Sie das Fadenspannungs-Einstellrad auf eine höhere Nummer.

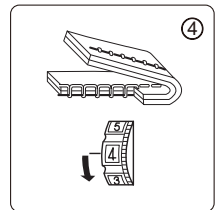
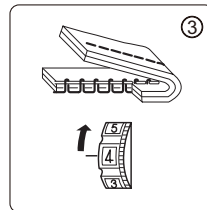
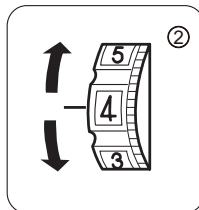
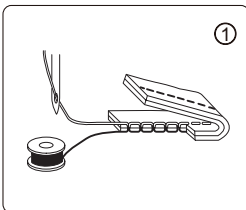

ANMERKUNG: Für den Zickzackstich muss die Fadenspannung etwas loser als für den Geradstich eingestellt werden. Die Naht sieht schöner aus und Sie vermeiden das Nahtkräuseln, wenn der Oberfaden auf der Stoffunterseite erscheint.

Stoff-, Garn- und Nadeltabelle

Die Auswahl der korrekten Nadel und des richtigen Garns hängt vom zu bearbeitenden Stoff ab. Folgende Tabelle ist eine praktische Hilfe bei der Auswahl von Nadeln und Garnen.

Sehen Sie hier nach, bevor Sie mit jeder Näharbeit anfangen. Achten Sie darauf, dass Sie denselben Garntyp und dieselbe Fadenstärke für Ober- und Unterfaden verwenden.

Typ	Stoff	Garn	Nadelgröße
Leicht	Crepdeshin, Voile, Organza, Georgette, Trikot	feine Seide, feine Baumwolle, feine Synthetik, feiner Baumwoll-Polyester	9 oder 11
Mittelschwer	Leinen, Baumwolle, Pique, Serge, Jersey, Percale	50 Seide, 50 ~ 80 Baumwolle, 50 ~ 60 synthetischer Baumwoll-Polyester	11 oder 14
Schwer	Jeans, Tweed, Gabardine, Oberstoff, Dekorstoff, Segeltuch	50 Seide, 40 ~ 50 Baumwolle, 40 ~ 50 synthetischer Baumwoll-Polyester	14 oder 16

WICHTIGER HINWEIS

Maschine immer durch Herausziehen des Netzsteckers aus der Steckdose vom Netz trennen.

Auswechseln der Nadel

1. Handrad entgegen de Uhrzeigersinn drehen, bis die Nadel in höchster Stellung steht.
2. Nadelklemmschraube entgegen dem Uhrzeigersinn herausdrehen.
3. Nadel nach unten ziehen und herausnehmen.
4. Neue Nadel in den Nadelhalter mit der abgeflachten Seite nach hinten einsetzen.
5. Nadel bis zum Anschlag nach oben drücken.
6. Nadelklemmschraube mit dem mitgelieferten Schraubenzieher festziehen.

HINWEIS: Ziehen Sie fest, aber nicht zu fest.

Nützlicher Tipp: Das Austauschen der Nadel ist einfacher, wenn man ein Stoffstück unter den Nähfuß legt und den Nähfuß senkt. Dies verhindert, dass die Nadel in das Stichplattenloch fällt.

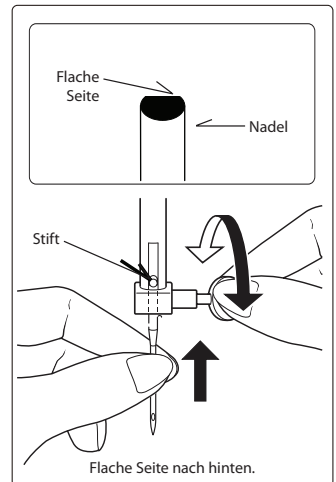

Bedienungsfeldfunktionen

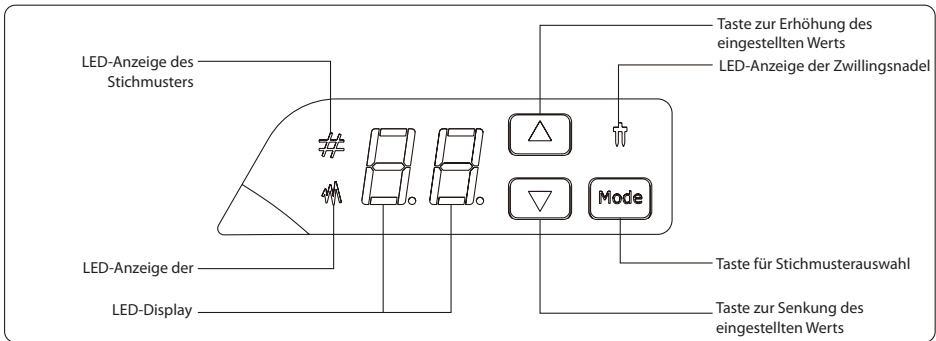

Mit jedem Drücken der Taste MODE können Sie zwischen den folgenden Funktionen umschalten:

1. Stichmusterwahl / Einstellung der Stichbreite
2. Nähen mit der Zwillingssnadel / Nähen mit der einfachen Nadel.

Stichmusterwahl

- 1). Nach dem Einschalten der Nähmaschine erleuchtet sich die LED-Anzeige des Stichmusters.
- 2). Mit dem Drücken der Taste oder wird das angezeigte Stichmuster um eine Nummer gehoben oder gesenkt.
- 3). Mit dem langen Drücken der Taste oder wird das angezeigte Stichmuster um zehn Nummern gehoben oder gesenkt.

ANMERKUNG: Nach dem Einschalten der Nähmaschine erleuchtet sich die LED-Anzeige des Stichmusters und auf dem LED-Display wird "00" angezeigt.

Einstellung der Stichbreite

- 1). Mit einem Drücken der Taste MODE erleuchtet sich die LED-Anzeige der Stichbreite und erlischt die LED-Anzeige des Stichmusters.
Nach dem erneuten Drücken der Taste MODE erlischt die LED-Anzeige der Stichbreite und erleuchtet sich die LED-Anzeige des Stichmusters.
- 2). Mit dem Drücken der Taste oder wird die Stichbreite um 0,5 mm vergrößert oder reduziert.

Einstellung des Nähens mit der Zwillingssnadel



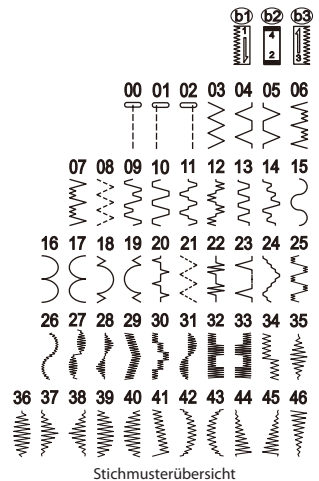

Nach einem langen Drücken der Taste MODE erleuchtet sich die LED-Anzeige des Nähens mit der Zwillingssnadel.
Nach dem erneuten langen Drücken der Taste MODE erlischt die LED-Anzeige des Nähens mit der Zwillingssnadel.

ANMERKUNG: Wenn Sie zuerst den Modus des Nähens mit der Zwillingssnadel einstellen und erst dann das gewünschte Stichmuster auswählen, ist es noch notwendig, die Taste MODE zur Auswahl des Stichmusters nochmals drücken. Die Nähmaschine kann auf diese Weise die Stichbreite automatisch korrigieren, sodass die Nadel in die Stichplatte nicht stößt. Ansonsten könnte es zur Beschädigung der Nadel oder der Nähmaschine kommen.



Fehlermeldungen

Wenn Sie eine falsche Operation ausführen, erscheint eine Fehlermeldung auf dem Display. Befolgen Sie in diesem Fall die Anweisungen in der folgenden Tabelle.

<p>Der Spuler ist in Betrieb. → <i>Spuler nach links schieben, wenn er nicht benutzt wird.</i></p>	
<p>Der Nähfuß ist gehoben. → <i>Den Nähfuß senken.</i></p>	
<p>Der Faden hat sich um den Greifer und die Spulenkapsel gewickelt und die Nähmaschine hat aufgehört zu nähen. → <i>Die Maschine vom Stromnetz trennen und das Problem beseitigen.</i></p>	
<p>Der Stichlängenwähler befindet sich in der neutralen Position. → <i>Die Stichlänge im Bereich von 0 bis 4 einstellen.</i></p>	

Akustisches Signal	Das akustische Signal ertönt in folgenden Fällen:
Piip	Normaler Betrieb
Piip-piip	Falscher Betrieb
Piip-piip-piip	Falsche Einstellung der Nähmaschine
Piip-piip-piip-piip-piip	Die Nähmaschine hat sich verklemmt.

BASISNÄHEN

Nähen

Auf folgenden Seiten sind grundlegende Nähverfahren beschrieben.
Lesen Sie vor dem Nähen bitte folgende Vorsichtsmaßnahmen.

HINWEIS

1. Wenn die Nähmaschine in Betrieb ist, halten Sie Ihre Hände fern von allen beweglichen Teilen wie Nadel, Handrad usw., denn Sie könnten sich verletzen.
2. Ziehen Sie beim Nähen nicht zu fest am Nähgut, weil Sie sich verletzen oder die Nadel brechen könnten.
3. Verwenden Sie keine verbogenen Nadeln. Solche Nadeln können leicht brechen und möglicherweise Verletzungen verursachen.



Basisnähen in einzelnen Schritten

Es folgt ein grundlegender Nähvorgang.

1. Wählen Sie eine passende Nadel. (Wählen Sie eine passende Nadel je nach Stoff, den Sie nähen wollen.)
2. Schalten Sie die Nähmaschine ein.
3. Wählen Sie das gewünschte Stichmuster aus. (Wählen Sie ein passendes Stichmuster aus.)
4. Setzen Sie den Nähfuß ein. (Setzen Sie einen passenden Nähfuß ein.)
5. Beginnen Sie zu nähen. (Legen Sie das Nähgut unter den Nähfuß, senken Sie den Nähfuß und beginnen Sie zu nähen.)

Stichmustersauswahl

Mit dem Drücken der Taste zur Erhöhung/Senkung des eingestellten Werts wählen Sie das gewünschte Stichmuster aus.

1. Die Nähmaschine ist nach dem Einschalten auf den Geradstich  eingestellt. Auf dem LED-Display wird "00" angezeigt.
2. Mit dem Drücken der Taste  oder  wählen Sie das gewünschte Stichmuster aus.
3. Regulieren Sie bei Bedarf die Stichlänge und -breite.

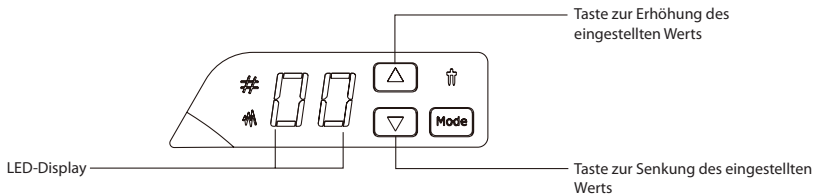

HINWEIS

Nach dem Einschalten der Nähmaschine kommt es zu einer der folgenden Situationen:

1. Wenn sich der Stichlängenwähler im Bereich zwischen 0 bis 4 befinden, wird auf "00" auf dem LED-Display angezeigt. In solchem Fall können Sie aus 47 verschiedenen Stichmustern auswählen.
2. Wenn sich der Stichlängenwähler in der Position für das Nähen des Knopflochs befindet, wird "b1", "b2" oder "b3" auf dem Display angezeigt. In solchem Fall ist es nicht möglich, aus 47 verschiedenen Stichmustern auszuwählen.
3. Wenn sich der Stichlängenwähler in der neutralen Position befindet, wird "--" auf dem LED-Display angezeigt. In solchem Fall kann die Nähmaschine nicht nähen.
4. Wenn sich der Spuler rechts befindet, wird „“ auf dem LED-Display angezeigt. In solchem Fall kann die Nähmaschine nicht nähen.

Es folgen ausführlichere Informationen über jedes Stichmuster.

Beispiel

Stichmusterauswahl

1. Mit dem Drücken der Taste  wählen Sie das Stichmuster 03.

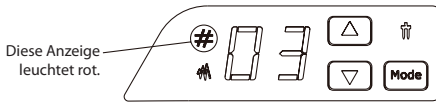

2. Stellen Sie die Stichbreite ein.

- 1). Mit dem Drücken der Taste MODE gelangen Sie zur Korrigierung der Stichbreite.

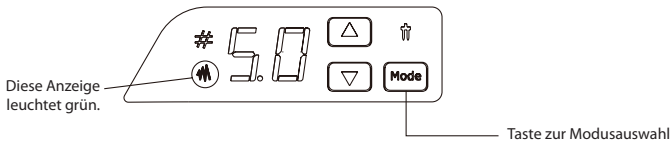

- 2). Mit dem Drücken der Taste  oder  korrigieren Sie die Stichbreite.



Anmerkung: Im Modus der Stichbreiteneinstellung bezeichnet die grün leuchtende Anzeige die Herstellereinstellung. Die rot leuchtende Anzeige bezeichnet die Benutzereinstellung.

3. Stellen Sie die Stichlänge ein.

Mit dem Drehen des Stichlängenwählers korrigieren Sie die Stichlänge.

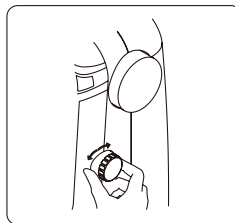

HINWEIS

1. Nach dem Einstellen der Stichbreite drehen Sie zweimal bis dreimal mit dem Handrand in der Richtung zu Ihnen und prüfen Sie, ob die Nadel den Nähfuß nicht berührt. Wenn die Nadel den Nähfuß berührt, verbiegt sie sich oder bricht sie.
2. Wenn sich einzelne Stiche fast überdecken, vergrößern Sie die Stichlänge, bevor Sie weiter nähen. Ansonsten kann sich die Nadel brechen oder verbiegen.

Nähbeginn

1. Drücken Sie einmal oder zweimal die Taste zur Einstellung der Nadelposition und vergewissern Sie sich, dass sich die Nadel in der höchsten Stellung befindet.
2. Heben Sie den Nähfuß
3. Legen Sie den Stoff unter den Nähfuß. Ziehen Sie beide Fäden ca. 15 cm (6") nach hinten unter den Nähfuß.
4. Drücken Sie sechsmal bis achtmal die Taste zur Einstellung der Nadelposition und fixieren Sie so den Stoff.

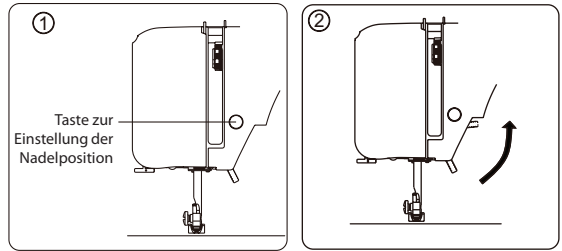

Anmerkung: Drücken Sie die Taste nicht zu schnell, ansonsten ertönt ein akustisches Signal.

5. Starten Sie die Nähmaschine. Führen Sie den Stoff leicht mit der Hand.
6. Wenn Sie den Fußanlasser loslassen, stoppen Sie die Nähmaschine.
7. Stellen Sie den Nähfuß hoch und ziehen Sie das Nähgut zusammen mit den Fäden ca. 15 cm nach hinten. Schneiden Sie überstehende Fäden mit dem Fadenabschneider auf dem Kopfdeckel ab, und zwar mit der Bewegung von vorne nach hinten.
8. Sehen Sie sich den Stich auf den Nähgut gründlich an. Wenn Sie den Unterfaden auf der Oberseite sehen, korrigieren Sie die Oberfadenspannung.

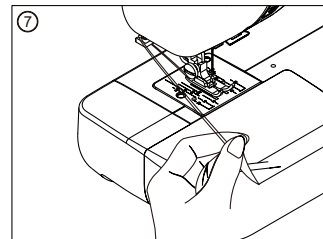
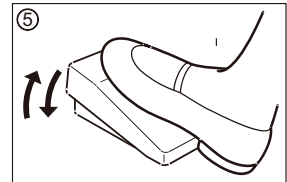
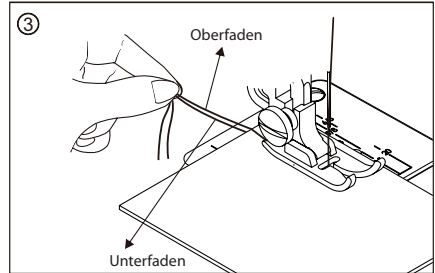

Rückwärtsnähen

Zum Rückwärtsnähen betätigen Sie den Rückwärtsschalter. Die Maschine näht rückwärts, solange der Schalter betätigt wird.



Rückwärtsnähen

Nützliche Nähtipps

Im Folgenden werden verschiedene Möglichkeiten beschrieben, wie man beim Nähen bessere Ergebnisse erreicht. Folgen Sie beim Nähen diesen Tipps.

1. Probenähen

Nähen Sie einige Proben mit verschiedener Stichbreite und -länge. Wählen Sie dann die am besten geeignete Stichbreite und -länge.

Überprüfen Sie die Fadenspannung und die Stichlänge und -breite auf einem Stück Stoff, den Sie für Ihr Projekt verwenden wollen. Nehmen Sie dabei das gleiche Garn, das Sie für Ihr Projekt verwenden wollen. Nähen Sie unter den gleichen Bedingungen, die für Ihr Projekt gelten werden. Die Ergebnisse variieren je nach Art des Nähens und der Anzahl der Stoffschichten, die Sie zusammennähen.

2. Änderung der Nährichtung

Nachdem Sie bis zur Ecke des Nähguts genäht haben, stoppen Sie die Nähmaschine.

- 1). Mit dem Drücken der Taste zur Einstellung der Nadelposition stechen Sie die Nadel in das Nähgut ein (unter die Stichplatte).
- 2). Heben Sie den Nähfuß. Drehen Sie das Nähgut um die Nadel herum und ändern sie die Nährichtung je nach Bedarf. Die Nadel ist stets im Stoff gestochen und verhindert, dass das Nähgut versehentlich verschoben wird.
- 3). Senken Sie den Nähfuß und setzen Sie das Nähen fort.

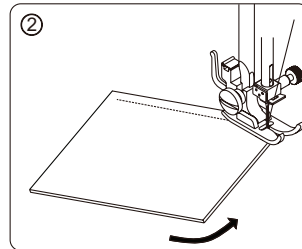
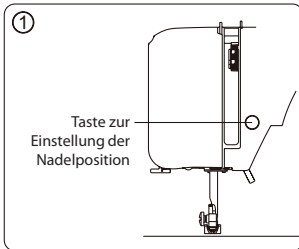

3. Nähen von Kurven

- 1). Stoppen Sie die Nähmaschine und ändern Sie die Nährichtung leicht, sodass Sie die Kurve entlang nähen.
- 2). Wenn Sie mit dem Zickzack-Stich um die Kurve nähen wollen, stellen Sie eine kürzere Stichlänge ein. Auf diese Weise erzielen Sie einen feineren Stich.

4. Nähen von schweren Stoffen

Falls das Nähgut unter den Nähfuß nicht passt:

Heben Sie den Nähfuß in die höchste Stellung. Legen Sie das Nähgut unter den Nähfuß.

5. Nähen von elastischen Stoffen oder Stoffen, bei denen die Stiche leicht ausgelassen werden können

Verwenden Sie eine Nadel mit runder Spitze und stellen Sie eine größere Stichlänge ein. Wenn es notwendig ist, geben Sie unter das Nähgut eine Schicht Futterstoff, um ein besseres Ergebnis zu erzielen.

6. Nähen von dünnen Stoffen oder Seide

Beim Nähen von dünnen Stoffen oder Seide kann der Stich seitwärts ablenken, eventuell muss der Transporteur den Stoff nicht richtig verschieben. In solchem Fall geben Sie unter den Stoff eine Schicht Futterstoff, um ein besseres Ergebnis zu erzielen.

7. Nähen von elastischen Stoffen

Beim Nähen von elastischen Stoffen dürfen Sie am Nähgut nicht ziehen. Das Nähgut darf nur vom Transporteur verschoben werden.



8. Nähen mit dem Freiarm

Verwenden Sie den Freiarm, wenn Sie Ärmel, Hosenbeine, Ausschnitte usw. nähen wollen.

NUTZSTICHE

Geradstich

Der Geradstich wird beim Nähen von normalen Nähten verwendet. Es stehen Ihnen drei Arten des Geradstichs zur Verfügung.

Stichname	Stich	Stichnummer	Nähfuß	Stichbreite (mm)		Stichlänge (mm)		
				Empfohlen	Einstellbereich	Empfohlen	Einstellbereich	
Geradstich	L (Nadel links)		01	Standard-Nähfuß	0,0	0,0-5,0	2,5	1-4
	M (Nadel in der Mitte)		00		2,5	0,0-5,0	2,5	1-4
	R (Nadel rechts)		02		5,0	0,0-5,0	2,5	1-4

Nähen



1. Heften Sie das Nähgut auf.
2. Wählen Sie einen geeigneten Nähfuß aus und setzen Sie ihn ein.
3. Wählen Sie das Stichmuster aus. Korrigieren Sie bei Bedarf die Stichlänge.
4. Beginnen Sie zu nähen.
5. Beenden Sie das Nähen.

Nähen von Geradnähten

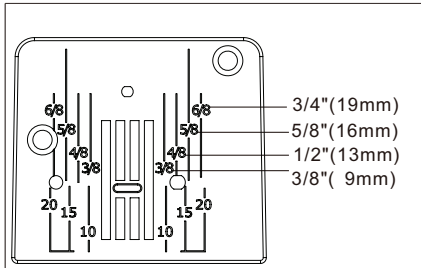
Orientieren Sie sich beim Nähen an den nummerierten Führungslinien auf der Stichplatte. Auf diese Weise erzielen Sie eine gerade Naht. Die Nummern bezeichnen die Entfernung von der Nadel in ihrer mittleren Position.



Änderung der Nadelposition

Beim Geradstich kann die Stichbreite nicht eingestellt werden. Die Angaben in der Tabelle, die Sie unter der Stichbreite finden, beziehen sich auf die Nadelposition. Im Modus der Stichbreiteeinstellung drücken Sie die Taste  oder  und korrigieren Sie die Nadelposition.

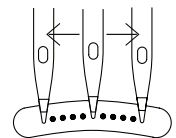



Es stehen Ihnen 11 verschiedene Nadelpositionen zur Verfügung

Anmerkung: Ausführlichere Informationen über die Einstellung der Stichbreite finden Sie auf der Seite 16.

Zickzack-Stich / Saumstich

Der Saumstich dient zum Zusammennähen und Säumen des Nähguts in einem Schritt. Er wird auch zum Zusammennähen von elastischen Stoffen verwendet.

Stichname	Stich	Stichnummer	Nähfuß	Stichbreite (mm)		Stichlänge (mm)	
				Empfohlen	Einstellbereich	Empfohlen	Einstellbereich
Zickzack-Stich		03	Standard-Nähfuß	5,0	0,0-5,0	1	0,5-4
Mehrfacher Zickzack-Stich		08		4,5	1,5-4,5	0,5	0,5-4
Saumstich		05		5,0	1,0-5,0	1	0,5-4

Nähen

1. Wählen Sie einen geeigneten Nähfuß aus und setzen Sie ihn ein.
2. Wählen Sie das Stichmuster aus. Korrigieren Sie bei Bedarf die Stichlänge oder Stichbreite.
3. Beginnen Sie zu nähen.
4. Beenden Sie das Nähen.

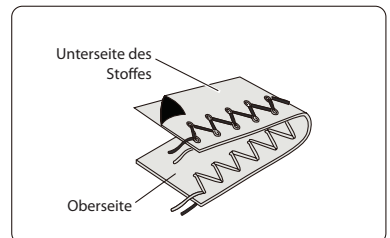

Nützlicher Tipp:

Je nach Fadentyp, Stoff, Stichmuster und Nähgeschwindigkeit kann der Oberfaden auf der Rückseite des Nähguts sichtbar sein. Der Unterfaden sollte jedoch niemals auf der Oberseite des Nähguts sichtbar sein. Wenn der Unterfaden auf der Oberseite des Nähguts zu sehen ist oder wenn sich der Stoff zusammenzieht, lockern Sie die Oberfadenspannung, indem Sie das Fadenspannungs-Einstellrad drehen.



Blindstich

Der Blindstich wird hauptsächlich für die unsichtbare Saumbefestigung von Haustextilien, Hosen, Röcken usw. verwendet. Auf der Oberseite des Nähguts ist er unsichtbar.

Stichname	Stich	Stichnummer	Nähfuß	Stichbreite (mm)		Stichlänge (mm)	
				Empfohlen	Einstellbereich	Empfohlen	Einstellbereich
Blindstich		04	Standard-Nähfuß + Blindsaumführung	5,0	1,0-5,0	1	1-4
		04		5,0	2,0-5,0	2,5	2-4

Nähen

1. Verarbeiten Sie zuerst die Schnittkante. Bei feinen Stoffen schlagen Sie die Kante um, bei mittleren bis schweren Stoffen versüßern Sie die Kante. Bügeln Sie dann den Saum auf die gewünschte Breite um und heften Sie ihn mit Stecknadeln.
2. Falten Sie nun den Stoff mit der Unterseite nach oben, wie in der Abbildung gezeigt.
3. Setzen Sie die Blindsaumführung ein.
 - 1). Lockern Sie die Nähfußschraube und setzen Sie die Blindsaumführung ein.
 - 2). Vergewissern Sie sich, dass sich die Kante der Blindsaumführung in der Mitte des Nähfußes befindet.
 - 3). Ziehen Sie die Nähfußschraube fest.
4. Legen Sie das Nähgut mit der Kante des umgeschlagenen Saums gegenüber der Blindsaumführung und senken Sie dann den Nähfuß.
5. Beginnen Sie zu nähen. Führen Sie den Stoff gleichmäßig entlang der Führung.
6. Beenden Sie das Nähen.

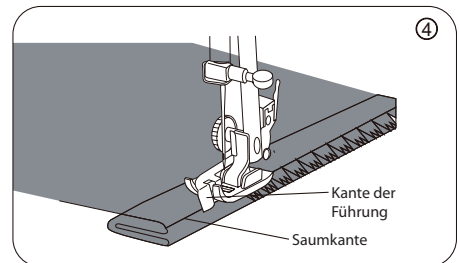
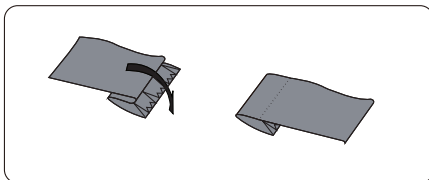
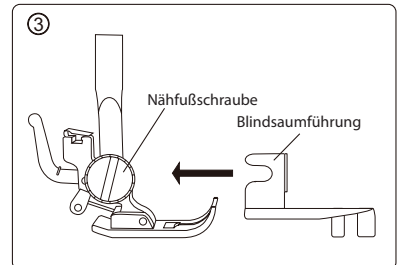
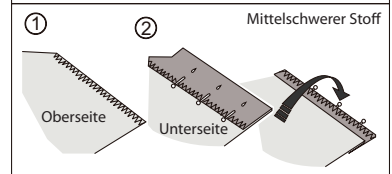
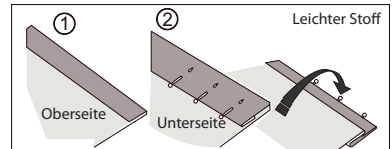

An der Oberseite ist der Blindstich nun kaum zu sehen.

DE

Einnähen von Reißverschlüssen

Den Reißverschlussfuß kann man zum Einnähen von beliebigen Reißverschlüssen verwenden. Der Reißverschlussfuß ermöglicht ein einfaches Nähen auf der linken oder rechten Seite des Reißverschlusses.

Stichname	Stich	Stichnummer	Nähfuß	Stichbreite (mm)		Stichlänge (mm)	
				Empfohlen	Einstellbereich	Empfohlen	Einstellbereich
Geradstich		00	Reißverschlussfuß	2,5	Nicht anwendbar	2,5	1-4

Nähen

1. Wählen Sie das gewünschte Stichmuster aus.
2. Setzen Sie den Reißverschlussfuß ein.
Der Reißverschlussfuß kann rechts oder links eingesetzt werden je nachdem, welche Seite Sie nähen wollen. Orientieren Sie sich an den Abbildungen rechts.
3. Beginnen Sie zu nähen.
4. Beenden Sie das Nähen.

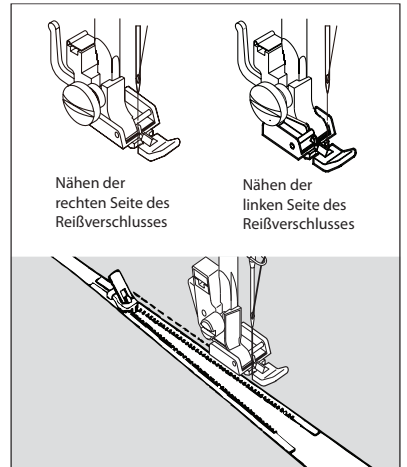

UNützlicher Tipp:

Vergewissern Sie sich beim Legen des Reißverschlusses unter den Nähfuß, dass die Nadel mit dem metallischen Teil des Reißverschlusses nicht in Berührung kommt. Ansonsten könnte die Nadel brechen oder Sie könnten sich verletzen.

Kordonieren

Den Reißverschlussfuß kann man auch zum Kordonieren von Vorhängen, Gardinen, Dekorationskissen usw. oder zum Einnähen von Schnürchen.

Stichname	Stich	Stichnummer	Nähfuß	Stichbreite (mm)		Stichlänge (mm)	
				Empfohlen	Einstellbereich	Empfohlen	Einstellbereich
Geradstich		00	Reißverschlussfuß	2,5	Nicht anwendbar	2,5	1-4

Nähen

1. Wählen Sie das gewünschte Stichmuster aus.
2. Setzen Sie den Reißverschlussfuß ein.
Setzen Sie die rechte Seite des Reißverschlussfußes in den Nähfußhalter so ein, dass die Nadel durch die Öffnung im rechten Teil des Nähfußes geht.
3. Beginnen Sie zu nähen.
4. Beenden Sie das Nähen.

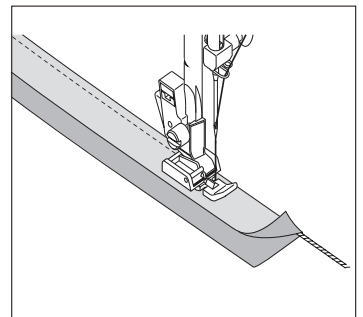

Nützlicher Tipp:

Korrigieren Sie die Stichbreite so, dass die Nadel dicht an dem Einlaufgarn geführt wird.

Annähen von Knöpfen

Es können Knöpfe mit 2 oder 4 Bohrungen angenäht werden.

Stichname	Stich	Stichnummer	Nähfuß	Stichbreite (mm)		Stichlänge (mm)	
				Empfohlen	Einstellbereich	Empfohlen	Einstellbereich
Zickzack-Stich		03	Reißverschlussfuß + Transport-Abdeckplatte	Entfernung zwischen zwei Bohrungen des Knöpfes	0,0 - 5,0	0	0

Nähen

1. Versenken Sie den Transporteur.

ANMERKUNG: Nach dem Beenden des Nähens bringen Sie den Transporteur in die ursprüngliche Position zurück.

2. Legen Sie den Knopf zwischen den Nähfuß und das Nähgut.

ANMERKUNG: Wenn Sie einen Knopf mit vier Bohrungen annähen, nähren Sie zuerst diejenigen zwei Bohrungen, die näher zu Ihnen sind, an. Dann verschieben Sie den Knopf so, dass sich die zwei restlichen Bohrungen unter der Nadel befinden. Gehen Sie auf dieselbe Weise vor wie beim Nähen der vorherigen zwei Bohrungen.

3. Wählen Sie ein passendes Stichmuster aus.
4. Mit dem Drehen des Stichlängenwählers auf "0" stellen Sie die gewünschte Stichlänge ein.
5. Korrigieren Sie die Stichbreite; vergewissern Sie sich, dass die Nadel sowohl in die linke als auch die rechte Bohrung des Knöpfes eingeht.

ANMERKUNG: Prüfen Sie mit dem Drehen des Handrads in Richtung zu Ihnen (gegen den Uhrzeigersinn), ob die Nadel sowohl in die linke als auch die rechte Bohrung des Knöpfes richtig eingeht.

6. Beginnen Sie zu nähen.
7. Beenden Sie das Nähen.

Tipps zum Knopfannähen

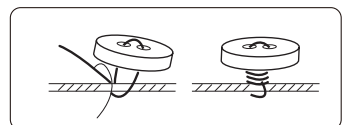
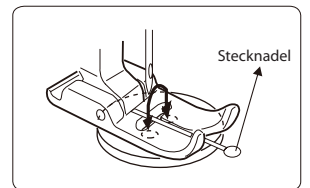
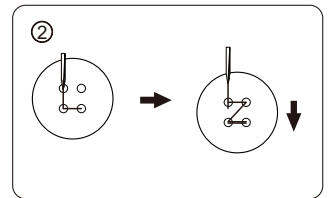
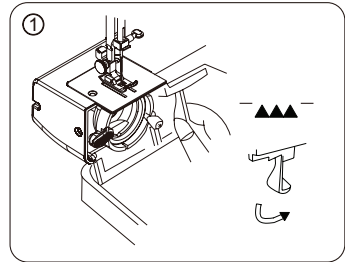

1. Um einen Knopf mit Stiel anzunähen, legen Sie eine gerade Steck- oder Nähmaschinennadel zwischen die Knopfbohrungen und nähen Sie über der Stecknadel.
2. Um den Hals zu verstärken, schneiden Sie den Faden ungefähr 25 cm hinter dem Knopf. Ziehen Sie den Faden durch die Knopfbohrung und wickeln Sie ihn um den Hals herum. Ziehen Sie den Faden auf andere Seite und machen Sie einen Knoten.



DE

Nähen des Knopflochs

Dank dem Knopflochfuß ist es nicht mehr notwendig, das Knopfloch mit der Hand zu nähen.

Stichname	Stich	Stichnummer	Nähfuß	Stichbreite (mm)		Stichlänge (mm)	
				Empfohlen	Einstellbereich	Empfohlen	Einstellbereich
Knopflochstich		b1	Knopflochfuß	-	-	-	-
		b2		-	-	-	-
		b3		-	-	-	-

Nähen

1. Setzen Sie den Knopflochfuß ein.
 2. Beginnen Sie zu nähen.
- A. Stellen Sie den Stichlängenwähler auf "b1" ein und legen Sie beide Fadenenden links unter den Nähfuß.
 - B. Senken Sie die Nadel. Dann senken Sie den Knopflochfuß. Nähen Sie die gewünschte Länge auf der linken Seite des Knopflochs und stoppen Sie die Nähmaschine.
 - C. Stellen Sie den Stichlängenwähler auf "b2" ein, nähen Sie 5 bis 7 Stiche und stoppen Sie die Nähmaschine.
 - D. Stellen Sie den Stichlängenwähler auf "b3" ein, nähen Sie die rechte Seite des Knopflochs und stoppen Sie die Maschine. Die rechte Seite des Knopflochs muss genauso lang sein wie die linke Seite.
 - E. Stellen Sie den Stichlängenwähler auf "b2" ein, nähen Sie 5 bis 7 Stiche und stoppen Sie die Nähmaschine.
 - F. Heben Sie den Nähfuß, ziehen Sie das Nähgut heraus, schneiden Sie beide Faden ca. 10 cm vom Knopfloch und ziehen Sie beide Fadenenden auf die Unterseite des Nähguts durch.
 - G. Schneiden Sie das Knopfloch mit dem Trennmesser auf.
3. Beenden Sie das Nähen.

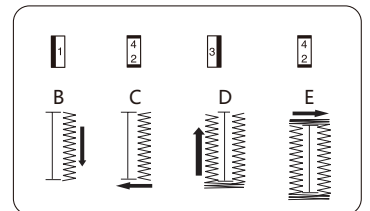
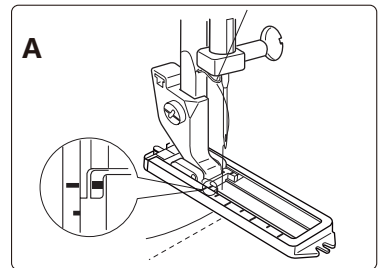
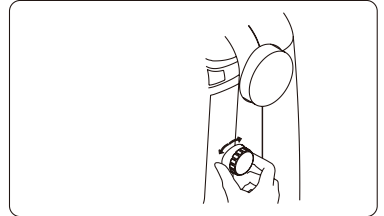

Nützlicher Tipp:

1. Machen Sie zuerst ein Probenähen auf einem kleinen Stück Stoff.
2. Wenn der Stoff zu dünn ist, legen Sie Seidenpapier unter den Stoff.
3. Nähen Sie keine Knopflöcher auf elastischen Stoffen.
4. Der Knopfloch ist fester, wenn man ihn mehrmals durchnäht. Mit einem wiederholten Durchnähen wird der Knopfloch fester.

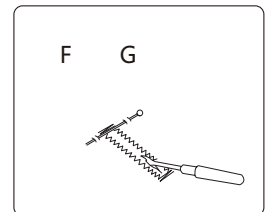

Freier Saum

Sie können in einer beliebigen Richtung ohne Begrenzung vom Transporteur nähen.

Stichname	Stich	Stichnummer	Nähfuß	Stichbreite (mm)		Stichlänge (mm)	
				Empfohlen	Einstellbereich	Empfohlen	Einstellbereich
Geradstich		00	Standard-Nähfuß + Transport-Abdeckplatte	2,5	0,0-5,0	0	0

Nähen

1. Entfernen Sie den Nähfußhalter.
 - a. Heben Sie den Nähfuß.
 - b. Mit einem Schraubenzieher lockern Sie die Nähfußschraube, indem Sie gegen den Uhrzeigersinn drehen. Der Nähfuß fällt automatisch auf die Stichplatte.
 - c. Entfernen Sie den Nähfußhalter zusammen mit der Schraube und bewahren Sie beide Komponenten im Zubehörbox auf, um sie nicht zu verlieren.
2. Versenken Sie den Transporteur.

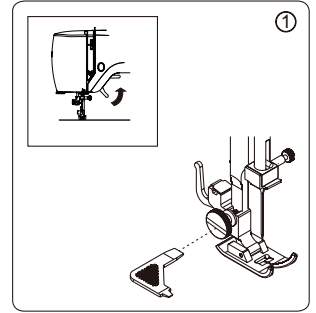

ANMERKUNG: Nach dem Beenden des Nähens bringen Sie den Transporteur in die ursprüngliche Position zurück.



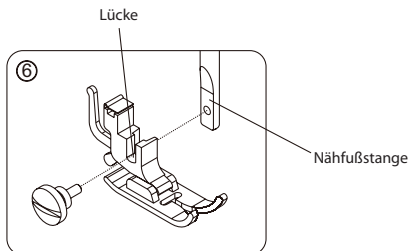
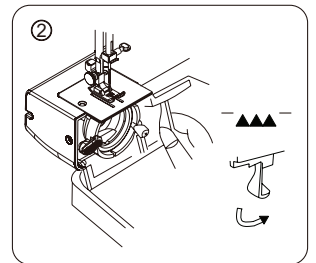













3. Wählen Sie das passende Stichmuster aus.
4. Beginnen Sie zu nähen.
5. Beenden Sie das Nähen.
6. Setzen Sie den Nähfußhalter wieder ein. Heben Sie den Nähfußheber, schieben Sie den Nähfußhalter in die Lücke auf der Nähfußstange und ziehen Sie die Nähfußschraube fest, indem Sie sie im Uhrzeigersinn drehen.



Dekorative Stiche

Es stehen Ihnen folgende dekorative Stiche zur Verfügung.

Stichname	Stich	Stichnummer	Nähfuß	Stichbreite (mm)		Stichlänge (mm)	
				Empfohlen	Einstellbereich	Empfohlen	Einstellbereich
Dekorativer Stich (schmal)		07	Standard-Nähfuß	5,0	2,0 - 5,0	0,5	0,5 - 4
		09		5,0	1,0 - 5,0	0,5	0,5 - 4
		10		5,0	1,0 - 5,0	0,5	0,5 - 4
		11		5,0	1,0 - 5,0	0,5	0,5 - 4
		12		5,0	1,0 - 5,0	0,5	0,5 - 4
		13		5,0	1,0 - 5,0	0,5	0,5 - 4
		14		5,0	3,0 - 5,0	0,5	0,5 - 4
		15		5,0	2,0 - 5,0	0,5	0,5 - 4
		16		5,0	3,0 - 5,0	0,5	0,5 - 4
		17		5,0	3,0 - 5,0	0,5	0,5 - 4
		18		5,0	3,0 - 5,0	0,5	0,5 - 4
		19		5,0	3,0 - 5,0	0,5	0,5 - 4
		20		5,0	1,0 - 5,0	0,5	0,5 - 4
		21		5,0	3,0 - 5,0	0,5	0,5 - 4
		22		5,0	1,0 - 5,0	0,5	0,5 - 4
		23		5,0	1,0 - 5,0	0,5	0,5 - 4
		24		5,0	3,0 - 5,0	0,5	0,5 - 4
		25		5,0	3,0 - 5,0	0,5	0,5 - 4

Stichname	Stich	Stichnummer	Nähfuß	Stichbreite (mm)		Stichlänge (mm)	
				Empfohlen	Einstellbereich	Empfohlen	Einstellbereich
Dekorativer Stich (breit)		26	Standard-Nähfuß	5,0	3,0 - 5,0	0,5	0,5 - 4
		27		5,0	3,0 - 5,0	0,5	0,5 - 4
		28		5,0	2,5 - 5,0	0,5	0,5 - 4
		29		5,0	2,5 - 5,0	0,5	0,5 - 4
		30		5,0	3,0 - 5,0	0,5	0,5 - 4
		31		5,0	3,0 - 5,0	0,5	0,5 - 4
		32		5,0	1,0 - 5,0	0,5	0,5 - 4
		33		5,0	1,0 - 5,0	0,5	0,5 - 4
		34		5,0	1,0 - 5,0	0,5	0,5 - 4
		35		5,0	2,5 - 5,0	0,5	0,5 - 4
		36		5,0	3,0 - 5,0	0,5	0,5 - 4
		37		5,0	2,5 - 5,0	0,5	0,5 - 4
		38		5,0	2,5 - 5,0	0,5	0,5 - 4
		39		5,0	3,0 - 5,0	0,5	0,5 - 4
		40		5,0	3,0 - 5,0	0,5	0,5 - 4
		41		5,0	2,5 - 5,0	0,5	0,5 - 4
		42		5,0	3,0 - 5,0	0,5	0,5 - 4

DE

Stichname	Stich	Stichnummer	Nähfuß	Stichbreite (mm)		Stichlänge (mm)	
				Empfohlen	Einstellbereich	Empfohlen	Einstellbereich
Dekorativer Stich (breit)		43	Standard-Nähfuß	5,0	3,0 - 5,0	0,5	0,5 - 4
		44		5,0	2,5 - 5,0	0,5	0,5 - 4
		45		5,0	2,5 - 5,0	0,5	0,5 - 4
		46		5,0	3,0 - 5,0	0,5	0,5 - 4

Nähen

1. Wählen Sie das gewünschte Stichmuster aus.
2. Beginnen Sie zu nähen.
3. Beenden Sie das Nähen.

Nützlicher Tipp:

Nähen Sie nicht zu schnell und korrigieren Sie die Ober- und Unterfadenspannung so, dass der Oberfaden auf der Unterseite des Nähguts zu sehen ist.

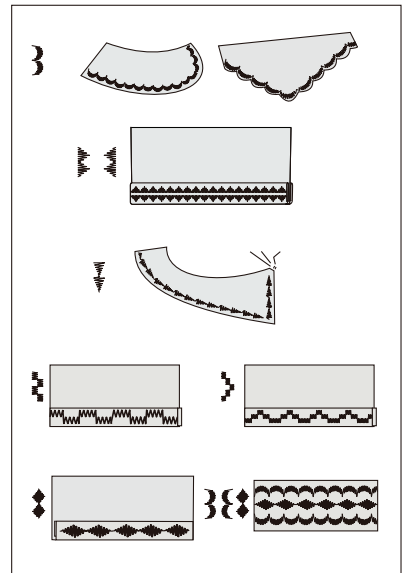
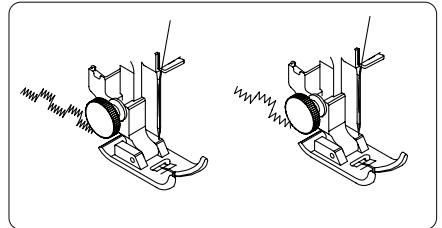

PFLEGE UM DIE NÄHMASCHINE

Herausnehmen und Einsetzen des Greifers

Herausnehmen und Ölen des Greifers

Bringen Sie die Nadel in die höchste Stellung und öffnen Sie die Freiarmklappe.

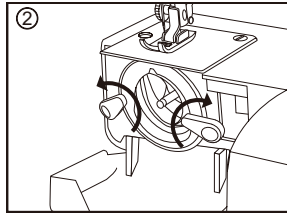
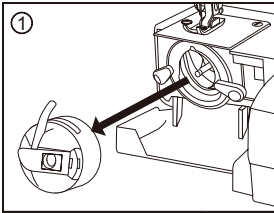

1. Nehmen Sie die Spulenkapsel aus dem Greifer.
2. Drücken Sie die beiden Halterungen nach außen.

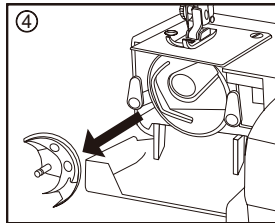
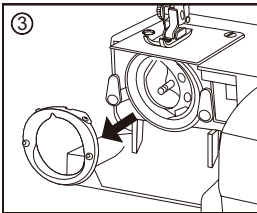

3. Nehmen Sie den Greiferbahndeckel heraus.
4. Nehmen Sie den Greifer heraus.

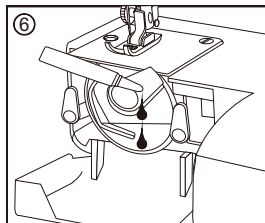
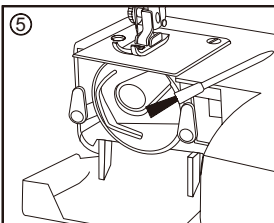

5. Reinigen Sie alle Teile mit dem Flusenpinsel und einem weichen, trockenen Tuch.
6. Geben Sie einen Tropfen Nähmaschinenöl auf den zentralen Stift des Greifers und den Greifertreiber.

Anmerkung:

1. Verwenden Sie immer nur eine kleine Menge von Öl. Übermäßiges Ölen führt zur Verunreinigung von Nähgut.
2. Nach einer langen Betriebspause der Nähmaschine tropfen Sie auf die Ölpunkte Petroleum anstatt Öl und lassen Sie eine Minute wirken.
3. Wenn die Nähmaschine 4 bis 8 Stunden arbeitet oder ungewöhnlich laut näht, ölen Sie alle betreffenden Stellen mit 2 bis 3 Tropfen Öl.

HINWEIS

Die Nähmaschine muss vor der Wartung vom Stromnetz getrennt werden.

Einsetzen des Greifers

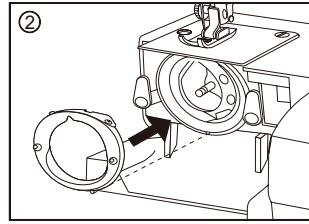
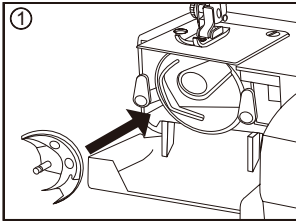

1. Setzen Sie den Greifer in die Greiferbahn zurück, halten Sie ihn dabei am zentralen Stift. Der Greifer muss zusammen mit dem Greifertreiber einen vollkommenen Kreis bilden.
2. Setzen Sie den Greiferbahndeckel ein und vergewissern Sie sich, dass der untere Stift in der Rille steckt.

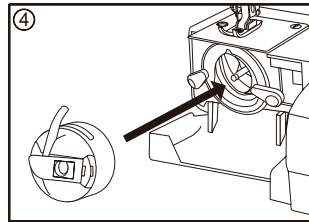
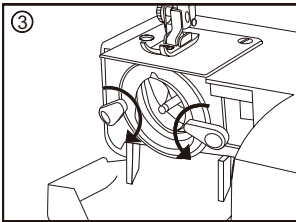

3. Befestigen Sie den Greiferbahndeckel mit zwei Sicherungshalterungen.
4. Setzen Sie die Spulenkapsel ein.

Reinigung des Transporteurs

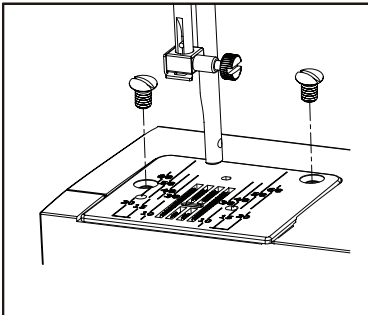

Entfernen Sie die Nadel und den Nähfuß. Schrauben Sie die Schrauben, welche die Stichplatte befestigen, heraus. Entfernen Sie die Stichplatte.

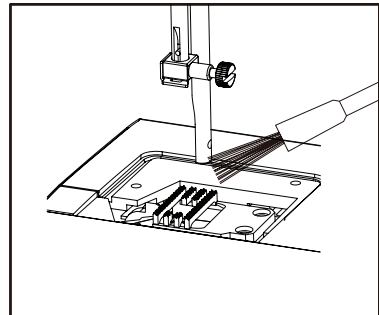

Entfernen Sie mit einem Pinsel Staub und Flusen aus dem Transporteur. Setzen Sie die Stichplatte zurück und befestigen Sie sie mit den Schrauben.

HINWEIS

Die Nähmaschine muss vor der Wartung vom Stromnetz getrennt werden.

Ölen der Nadelstange

Öffnen des Kopfdeckels

1. Schraube des Kopfdeckels
2. Kopfdeckel

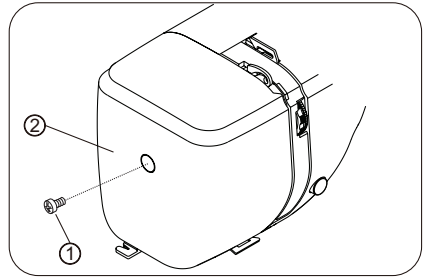

Tragen Sie ein paar Tropfen Nähmaschinenöl auf Punkte, die auf der Abbildung rechts mit Pfeilen markiert sind, auf.

Wenn Sie die Nähmaschine regelmäßig benutzen, ölen Sie die Nadelstange zweimal bis dreimal pro Jahr.

Wenn Sie die Nähmaschine nach einer langen Betriebspause verwenden wollen, tropfen Sie auf die Ölpunkte Petroleum anstatt Öl und lassen Sie das Petroleum eine Minute wirken.

Wischen Sie die Ölpunkte vor dem Ölen ab.

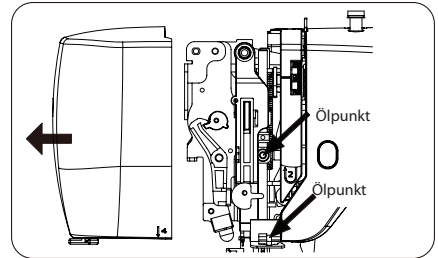

DE

Ölen des Nadelstangenantriebspleuels

1. Mit einem Schraubenzieher lockern Sie die Schraube des kleinen Oberdeckels.
2. Entfernen Sie den kleinen Oberdeckel.

Tragen Sie ein paar Tropfen Nähmaschinenöl auf den Punkt, der auf der Abbildung mit einem Pfeil markiert ist, auf.

Wenn Sie die Nähmaschine regelmäßig verwenden, ölen Sie das Nadelstangenantriebspleuel zweimal bis dreimal pro Jahr. Wenn die Nähmaschine ungewöhnlich laut näht, tragen Sie auf den Ölpunkt ein paar Tropfen Nähmaschinenöl auf.

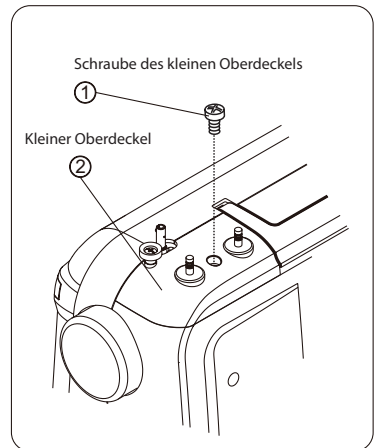
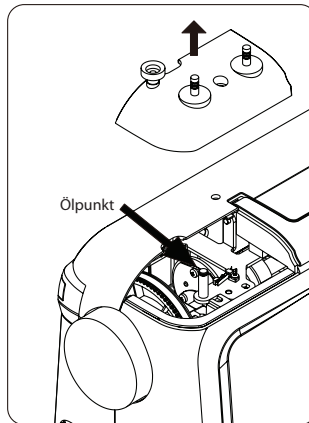

HINWEIS

Die Nähmaschine muss vor der Wartung vom Stromnetz getrennt werden.

BESEITIGUNG VON SCHWIERIGKEITEN

Problem	Ursache	Lösung
Der Oberfaden reißt.	<ol style="list-style-type: none"> 1. Die Maschine ist nicht richtig eingefädelt. 2. Oberfadenspannung zu fest. 3. Die Nadel ist stumpf oder verbogen. 4. Die Nadel ist falsch eingesetzt. 5. Sie haben vor dem Nähen beide Fadenenden nicht nach hinten unter den Nähfuß gezogen. 6. Das Garn ist unpassend. 	<ol style="list-style-type: none"> 1. Den Oberfaden neu einfädeln. 2. Die Oberfadenspannung korrigieren. 3. Die Nadel austauscheln. 4. Die Nadel richtig einsetzen. 5. Beide Fadenenden nach hinten unter den Nähfuß ziehen, leicht halten und mit dem Nähen beginnen. 6. Ein passendes Garn verwenden.
Der Unterfaden reißt.	<ol style="list-style-type: none"> 1. Die Spule ist nicht richtig eingefädelt. 2. Flusen an der Spule oder im Greifer. 3. Die Spule ist beschädigt und kann sich nicht fließend drehen. 	<ol style="list-style-type: none"> 1. Die Spule erneut einfädeln. 2. Den Greifer reinigen. 3. Die Spule austauschen.
Die Nadel bricht.	<ol style="list-style-type: none"> 1. Die Nadel ist falsch eingesetzt. 2. Die Nadel ist stumpf oder verbogen. 3. Lockere Nadelklemmschraube. 4. Zu starke Oberfadenspannung. 5. Die Nadelstärke passt nicht zu Stoff und Faden. 	<ol style="list-style-type: none"> 1. Die Nadel richtig einsetzen. 2. Die Nadel austauscheln. 3. Die Nadelklemmschraube festziehen. 4. Die Oberfadenspannung korrigieren. 5. Eine passende Nadel benutzen.
Stichauslassen.	<ol style="list-style-type: none"> 1. Die Nadel ist nicht ganz in den Nadelhalter eingeschoben. 2. Die Nadel ist stumpf oder verbogen. 3. Die Nadel und/oder der Faden passt nicht zum Stoff. 4. Die Nähmaschine ist nicht richtig eingefädelt. 5. Die Nadelstärke passt nicht zu Stoff und Faden. 	<ol style="list-style-type: none"> 1. Die Nadel richtig einsetzen. 2. Die Nadel austauscheln. 3. Eine passende Nadel und/oder einen passenden Faden verwenden. 4. Die Nähmaschine erneut einfädeln. 5. Eine passende Nadel benutzen.
Der Stoff zieht sich zusammen.	<ol style="list-style-type: none"> 1. Zu starke Oberfadenspannung. 2. Die Nähmaschine ist nicht richtig eingefädelt. 3. Der Oberfaden ist zu stark für den betreffenden Stoff. 	<ol style="list-style-type: none"> 1. Die Oberfadenspannung nachstellen. 2. Die Nähmaschine erneut einfädeln. 3. Einen passenden Oberfaden verwenden.
Die Nähmaschine transportiert nicht fließend..	<ol style="list-style-type: none"> 1. Der Transporteur ist mit Fadenresten verstopft. 2. Der Faden ist blockiert. 	<ol style="list-style-type: none"> 1. Den Transporteur reinigen. 2. Den Greifer reinigen.
Die Nähmaschine näht nicht.	<ol style="list-style-type: none"> 1. Das Netzkabel ist nicht richtig angeschlossen. 2. Der Greifer ist mit Fadenresten blockiert. 3. Der Spuler wurde nach dem Beenden des Aufspulens nicht in seine ursprüngliche Position zurückgedrückt. 	<ol style="list-style-type: none"> 1. Den Anschluss des Netzkabels prüfen. 2. Den Greifer reinigen. 3. Drücken Sie den Spuler in die ursprüngliche Position.
Der Faden ist blockiert.	<ol style="list-style-type: none"> 1. Der Nähfuß wurde vor dem Nähen nicht gesenkt. 2. Der Oberfaden ist falsch eingefädelt. 3. Der Unterfaden ist falsch eingefädelt. 	<ol style="list-style-type: none"> 1. Den Nähfuß mit dem Nähfußheber senken. 2. Den Oberfaden einfädeln. 3. Den Unterfaden einfädeln.

Benutzerhinweise zur Entsorgung von elektrischen und elektronischen Altgeräten (im Haushalt)



Dieses Symbol auf Produkten oder in begleitenden Dokumenten besagt, dass elektrische und elektronische Altgeräte nicht zusammen mit dem Hausmüll entsorgt werden dürfen.

Bringen Sie diese Altgeräte zu den eigens vom Staat eingerichteten Sammelstellen, wo sie kostenlos angenommen und ökologisch entsorgt werden. Alternativ in einigen Ländern können Sie die Altgeräte Ihrem lokalen Fachhändler beim Kauf eines neuen äquivalenten Produktes zurückgeben.

Durch die sachgemäße Entsorgung dieses Produktes helfen Sie bei der Vermeidung möglicher Umwelt- und Gesundheitsgefahren durch unkontrollierte Entsorgung. Weitere Hinweise zur Entsorgung erhalten Sie bei Ihrer Ortsverwaltung, dem Entsorgungsunternehmen oder Ihrem Fachhändler.

Eine unsachgemäße Entsorgung dieser Art von Müll kann gemäß den nationalen Vorschriften bestraft werden.

Für Unternehmen in den EU-Ländern

Wenn Sie elektrische und elektronische Altgeräte entsorgen wollen, verlangen Sie erforderliche Informationen von Ihrem Fachhändler oder Lieferanten.

Hinweise zur Entsorgung in anderen Ländern außerhalb der EU

Dieses Symbol gilt nur in der EU.

Wenn Sie dieses Gerät entsorgen wollen, verlangen Sie erforderliche Informationen über die sachgemäße Entsorgung von Ihrer Ortsverwaltung oder Ihrem Fachhändler.

CONTENTS

1. KNOWING YOUR SEWING MACHINE

Machine identification	5
Main parts	5
Needle and presser parts	5
Accessories	6
Setting up your machine	6
Power line cord/foot control	6
Power/light switch	6
Converting to free-arm sewing	7
Presser foot lifter	7
Reverse sewing lever	7
Stitch length dial	7
Needle position button	7
Dropping the feed dogs	8
Seam guide line	8
Setting spool pins	8
Winding the bobbin	8
Removing or replace the bobbin case	9
Threading the bobbin case	9
Changing the presser foot	9
Threading the machine	10
Single needle	10
Twin needle	10
Using automatic needle threader	10
Drawing up bobbin thread	11
Balancing top thread tension	11
Needle, thread and fabric chart	12
Changing the needle	12
Functions of control panel	13
Pattern selection	13
Stitch width selection	13
Twin needle selection	13
Helpful messages	14

2. SEWING BASICS

Sewing	15
Normal sewing steps	15
Select stitch	15
Example	16
Start sewing	17
Reverse sewing	17
Useful sewing tips	18

3. UTILITY STITCHES

Straight stitch	19
Sewing	19
Keep seams straight	19
Change the needle position	19
Zigzag stitch/overcasting stitch	20
Blind hem stitch	21
Zipper insertion	22
Piping	22
Button sewing	23
Buttonhole sewing	24
Free seam	25
Decorative stitch	26

4. CARING FOR YOUR MACHINE

Dismantling and assembling shuttle race	29
To dismantle and oil the shuttle race	29
To assemble the shuttle race	30
Cleaning the feed dogs	30
Oiling the needle bar	31
Remove the face cover	31
Oiling the connecting rod	31

5. TROUBLESHOOTING 32

IMPORTANT SAFETY INSTRUCTIONS

When using an electrical appliance, basic safety precautions should always be followed, including the following. Read all instructions before using this sewing machine.

DANGER - To reduce the risk of electric shock:

1. Do not allow to be used as a toy. Close attention is necessary when this sewing machine is used by or near children.
2. This appliance can be used by children aged from 8 years and above and persons with reduced physical, sensory or mental capabilities or lack of experience and knowledge if they have been given supervision or instruction concerning use of the appliance in a safe way and understand the hazards involved. Children shall not play with the appliance. Cleaning and user maintenance shall not be made by children without supervision.
3. Use this sewing machine only for its intended use as described in this manual. Use only attachments recommended by the manufacturer as contained in this manual.
4. Never operate this sewing machine if it has a damaged cord or plug, if it is not working properly, if it has been dropped or damaged, or dropped into water. Return the sewing machine to the nearest authorized dealer or service center for examination, repair, electrical or mechanical adjustment.
5. Never operate the sewing machine with any air openings blocked. Keep ventilation openings of the sewing machine and foot control free from the accumulation of lint, dust, and loose cloth.
6. Never drop or insert any object into any opening.
7. Do not use outdoors.
8. Do not operate where aerosol (spray) products are being used or where oxygen is being administered.
9. To disconnect, turn switch to the off ("O") position, then remove plug from outlet.
10. Do not unplug by pulling on cord. To unplug, grasp the plug, not the cord.
11. Keep fingers away from all moving parts. Special care is required around the sewing machine needle.
12. Never sew with a damaged needle plate as this can cause needle to break.
13. Do not use bent needles.
14. Do not pull or push fabric while stitching. It may deflect the needle causing it to break.
15. Switch the sewing machine off ("O") when making any adjustments in the needle area, such as threading needle, changing needle, threading bobbin, or changing presser foot, etc.
16. Always unplug sewing machine from the electrical outlet when removing covers, lubricating, or when making any other user servicing adjustments mentioned in the instruction manual.
17. Attention the following to avoid injury:
 - switch off or unplug the appliance when leaving it unattended;
 - unplug the appliance before carrying out maintenance.

CAUTION - Moving parts-To reduce risk of injury, switch off before servicing. Close cover before operating machine.

SAVE THESE INSTRUCTIONS

This product is for household use, or equivalent.

This appliance complies with EMC Directive 2014/30/EU covering the electromagnetic compatibility.



Please note that on disposal, this product must be safely recycled in accordance with relevant National legislation relating to electrical/ electronic products. If in doubt please contact your retailer for guidance.

KNOWING YOUR SEWING MACHINE

Machine identification

Main parts

1. Extension table (Accessories box)
2. Thread cutter
3. Face cover
4. LED display
5. Stitch width indicator LED
6. Pattern indicator LED
7. Twin needle indicator LED
8. Increase button
9. Decrease button
10. Mode selection button
11. Thread tension control dial
12. Reverse sewing lever
13. Needle position button
14. Lower thread guide
15. Bobbin wider shaft
16. Spool pins
17. Bobbin wider thread guide
18. Top thread guide
19. Handle
20. Presser foot lifter
21. Cord socket
22. Power/light switch
23. Stitch length dial
24. Hand wheel

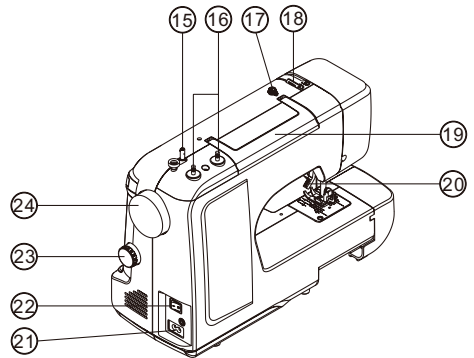
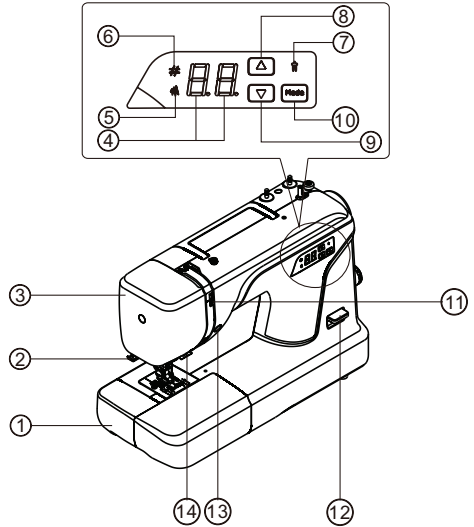

Needle and presser parts

25. Needle
26. Needle bar thread guide
27. Needle clamp screw
28. Presser foot holder
29. Presser foot screw
30. Presser foot
31. Needle plate
32. Feed dogs
33. Auto threader

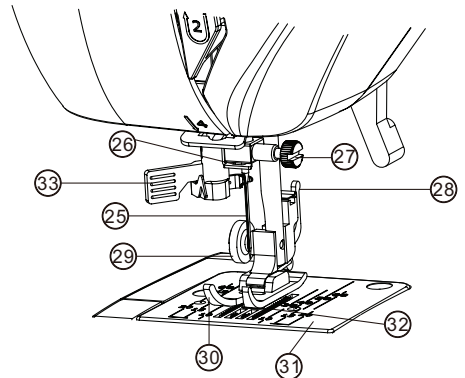

Accessories

1. Bobbins (3pcs)
2. Needle 3 pcs and twin needle 1 pc
3. Multi-function screwdriver
4. Ripper/Brush
5. Buttonhole foot
6. Guide presser foot
7. Zipper foot

The foot that comes on your sewing machine is called zigzag foot and will be used for the majority of your sewing.

Setting up your machine

Be sure to wipe off any surplus oil from needle plate area before using your machine the first time.

Power line cord/foot control

Make sure that the sewing machine is turned off (the power switch is set to "O"), and then connect the plug of the power line and into the cord socket (1) and your wall outlet (2) as illustrated. Connect the foot control plug (3) into the machine socket.

NOTE: When foot control is disconnected, the machine will not operate.

CAUTION

Always disconnect the machine from power supply by removing the plug from the wall-outlet.

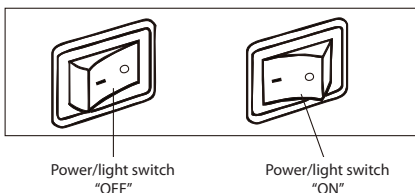
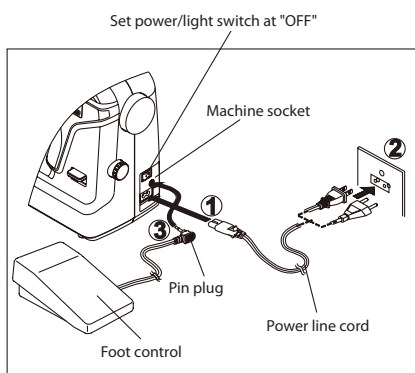
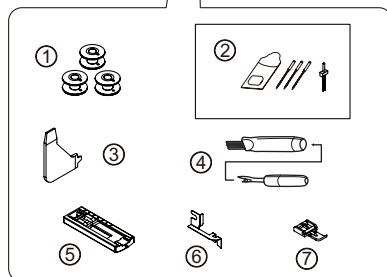
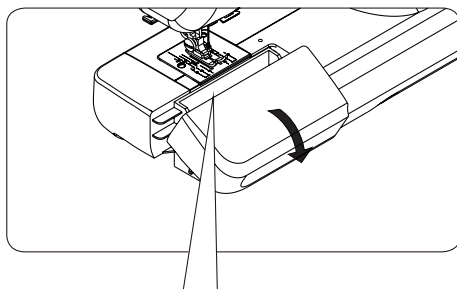

Power/light switch

Your machine will not operate until the power/light switch is turned on. The same switch controls both the power and the light.

When servicing the machine, or changing needles, etc., machine must be disconnected from the power supply.

Converting to free-arm sewing

Your machine can be used either as a flat-bed or as a free-arm model.

With the extension table in position, it provides a large working surface as a standard flat-bed model. To remove the extension table, hold it firmly with both hands and pull it off to the left as shown. To replace, slide the extension table back into place until it clicks. With the extension table removed the machine converts into a slim free-arm model for sewing children's clothes, cuffs, trouser legs, and other hard-to-reach places.

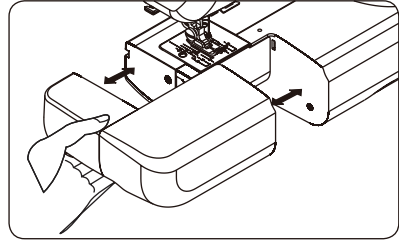

Presser foot lifter

There are three positions for your presser foot.

1. Lower the presser foot to sew.
2. Raise the lifter to the middle position to insert or remove fabric.
3. Lift it to its highest position to change the presser foot or to remove thick fabric.

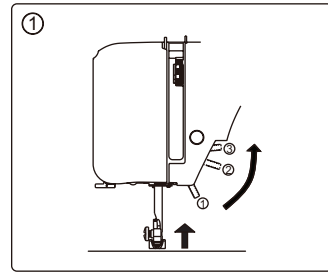

Reverse sewing lever

As long as you are pressing down this button while sewing, the machine will feed the fabric backwards.



Stitch length dial

1. Turn this dial to set stitch length. (Setting range: 0 to 4 mm.)
2. Turn this dial to (b1,b2,b3) position to set buttonhole step.

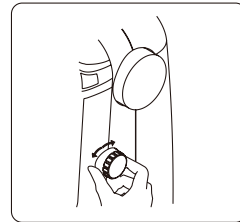

Needle position button

Press this button to raise or lower the needle.
Press this button twice to sew a stitch.

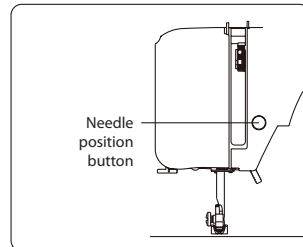

Dropping the feed dogs

1. For dropping the feed dogs, press down lever and move it to the direction of arrow as illustrated.
 2. To raise the feed dogs, press down the lever and move it to the direction of arrow as illustrated.
- * **Feed dogs must always be up for normal sewing.**
 - * **When working with the feed dog put down, please be sure to turn the stitch length dial to "0".**

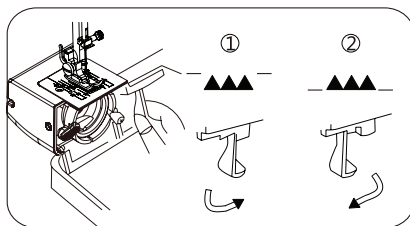

Seam guide line

The numbers on the needle plate indicate the distance between the center needle position and the indicating line.

The numbers in the front indicate in Millimeters.

The numbers in the back indicate in inches.

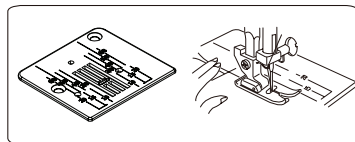

Setting spool pins

The spool pins are used for holding the spool of thread in order to feed thread to the machine.

To use, pull up the spool pin. Push down for storage.

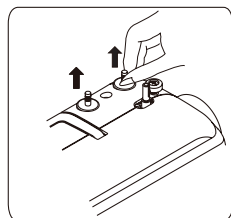

Winding the bobbin

1. Place a spool of thread on the left spool pin. Pull the thread out from the spool and place it through thread guide as shown in illustration. Put end of thread through the hole in bobbin as shown.
2. Push the bobbin winder shaft to far left position, if it is not already there. Place bobbin onto the bobbin winder shaft with end of thread coming from top of bobbin. Push bobbin winder shaft to the right until it clicks. Hold onto end of thread.
3. Start machine. Bobbin will automatically stop turning when completely filled. Push shaft to the left to remove bobbin and cut thread.

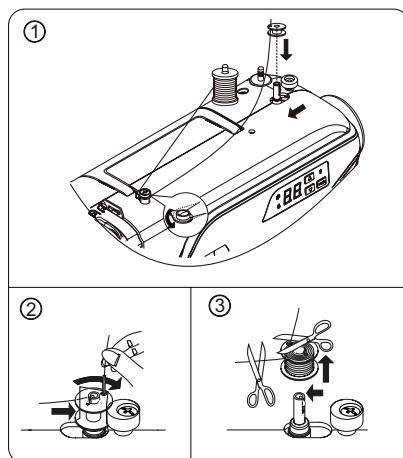

NOTE: When under bobbin winding situation, there will be „JL“ displayed in LED display window. There will be invalid and buzzer sounds when press buttons.

Removing or replace the bobbin case

1. Refer to page 7 to remove the Extension table, raise the needle by turning the hand wheel toward you, then open the shuttle cover.
2. Take out bobbin case holding the latch.
3. When installing the bobbin case, the pin on the case should fit into the gap of the shuttle race.

CAUTION

Be sure to disconnect the power supply before operating the machine.

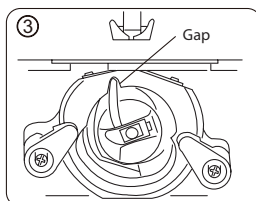
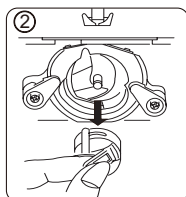
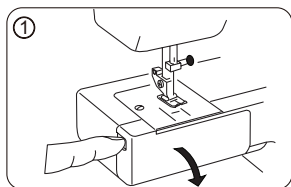

Threading the bobbin case

1. Install the bobbin into bobbin case. Make sure the thread unwinds in the direction of arrow.
2. Pull the thread into the groove in the bobbin case slot.
3. Now pull the thread under the tension spring and into the delivery eye.

NOTE: Leave about 10cm (4 inches) of the thread hanging out of the bobbin case. When you pull the thread, the bobbin should spin clockwise.

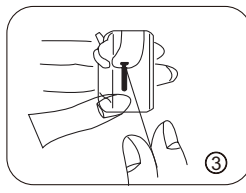

Changing the presser foot

1. Turn the hand wheel toward you to raise the needle to its highest position. Raise the presser foot.
2. Press the lever on the back of the presser foot holder. The presser foot will drop off.
3. Place the presser foot so the pin on the foot lies just under the groove of the holder. Lower the presser foot holder to lock the foot in place.

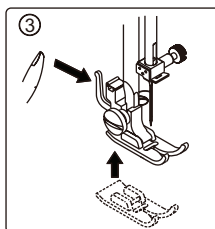
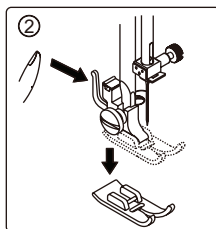
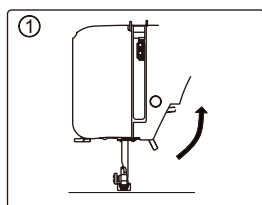

Threading the machine

Single needle

Raise take-up lever to its highest position by turning hand wheel toward you. Raise presser foot.

Place spool of thread on spool pin as shown, with thread coming from the back of the spool.

1. Feed the thread into the top thread guide.
2. Pull the thread down through the tension control and pull it around the tension control loop and upwards.
3. Slide the thread into the thread take-up lever from the right to the left.
4. Pull the thread downwards and pass it behind the lower thread guide.
5. Continue to pull the thread down and slide it into the needle bar thread guide.
6. Thread the needle, from the front to the back.

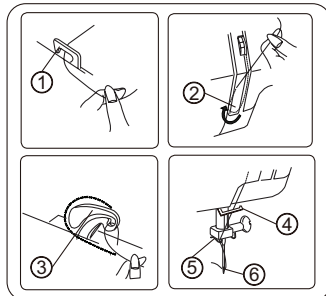
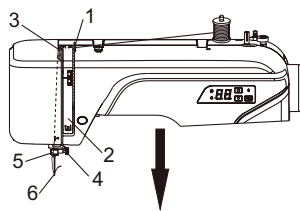

NOTE: Cut the thread end with sharp scissors for easier needle threading.

Twin needle

How to thread the twin needle:

1. Thread the left needle according to the way of threading single needle from step one to step four, then fix the thread into the twin needle spring as point 5 in the right picture. Draw thread down and slip it into needle bar thread guide 6. Finally thread into the left needle eye from front to back.
2. Thread the right needle according to the way of threading single needle from step one to step seven.

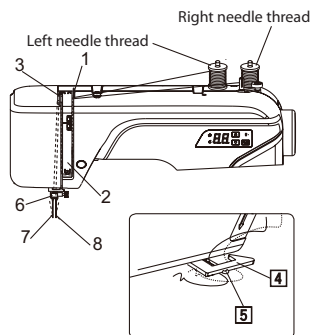

CAUTION

Be sure to thread the left needle thread firstly then thread the right needle thread. Put the thread spool on the spool pin, make sure that the left thread will run anti-clockwise, the right thread will run clockwise.

Using automatic needle threader

Raise the needle to its highest position by rotating the hand wheel towards you.

1. Hook thread to thread guide as illustrated.
2. Pull down lever while holding the end of thread.
3. Rotate the lever to the rear of the machine.
4. Guide thread into hooked end and pull the thread upward.
5. Return the lever and needle will be threaded automatically.
6. Release the lever and pull thread away from you.

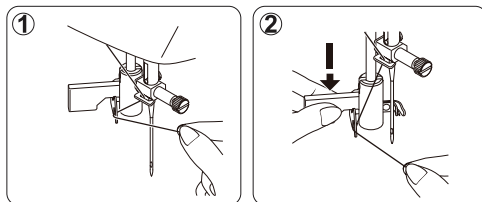

NOTE: For smooth threading it is recommended you select straight stitching when using the needle threader.

Automatic needle threader is only applicable for zigzag presser foot.

Automatic needle threader cannot be used for double needle.

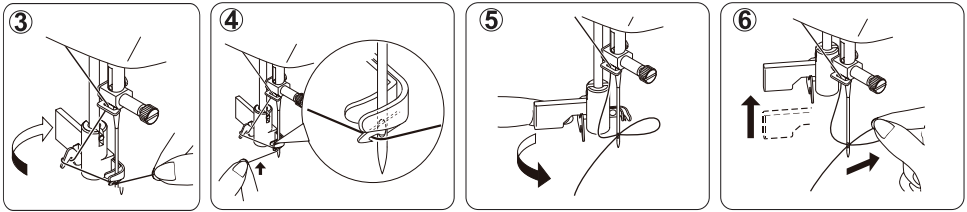

Drawing up bobbin thread

1. Raise the presser foot and hold the needle thread lightly with your left hand.
2. Press the needle position button twice with your right hand. Lightly draw up the needle thread forming a loop of the bobbin thread.
3. Pull 15cm (6") of both thread back and under the presser foot.

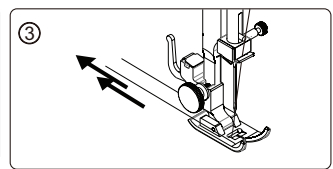
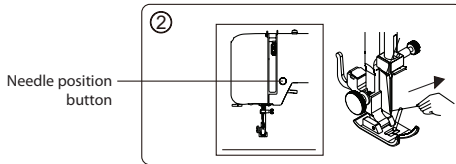
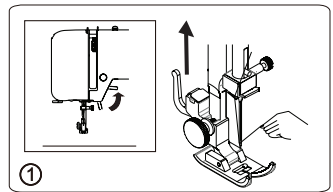

EN

Balancing top thread tension

1. The top thread and the bobbin thread should interlock in the center of two layers of fabric in straight seams.
2. Set the desired number of the thread tension dial at setting mark.
3. If the tension is too tight, loosen the needle thread tension by moving the dial to a lower number.
4. If the tension is too loose, tighten the needle thread tension by moving the dial to a higher number.

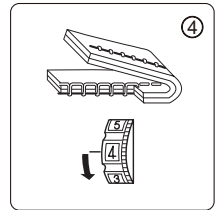
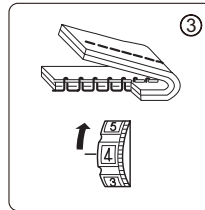
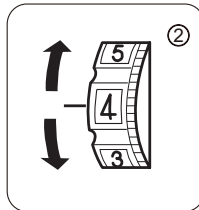
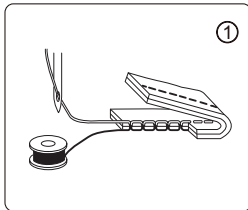

NOTE: In order to obtain better zigzag stitches, the top thread tension should be slightly weaker than the bobbin thread tension. That means, the top thread should appear slightly on the reverse side of the fabric, but the bobbin thread cannot appear on the top side of the fabric.

Needle, thread and fabric chart

Your fabric will determine the choice of a needle and thread. The following table is a practical guide to needle and thread selection.

Always refer to it before a new sewing project. And be sure to use the same size and type of thread in the bobbin as in the top thread supply.

Type	Fabric	Threads	Needle size
Light Weight	Crepe de chine, Voile Lawn, Organdy, Georgette, Tricot.	Fine Silk. Fine Cotton. Fine Synthetic. Fine Cotton Covered Polyester.	9 or 11
Medium Weight	Linens, Cotton, Pique, Serge, Double knits, Percale.	50 silk. 50 ~ 80 cotton. 50 ~ 60 synthetic Cotton Covered Polyester.	11 or 14
Heavy Weight	Denim, Tweed, Gabardine, Coating, Drapery and Upholstery Fabric.	50 silk. 40 ~ 50 cotton. 40 ~ 50 synthetic Cotton Covered Polyester.	14 of 16

CAUTION

Always disconnect the machine from power supply by removing the plug from the wall-outlet.

Changing the needle

1. Raise the needle bar to its highest position by turning the hand wheel toward you.
2. Loosen the needle clamp screw by turning it toward you.
3. Remove the needle by pulling it downward.
4. Insert the new needle clamp with the flat side toward the back.
5. Push the needle up as far as it can go.
6. Tighten the needle clamp screw with the screw driver.

NOTE: Tighten snugly, but do not over tighten.

Helpful Hint: Placing a scrap of fabric under the presser foot and lowering the presser foot makes it easier to change the needle and will preclude dropping the needle into the needle plate slot.

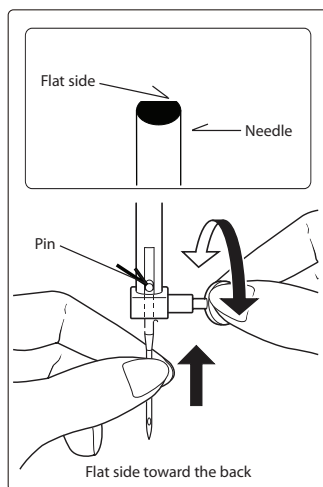

Functions of control panel

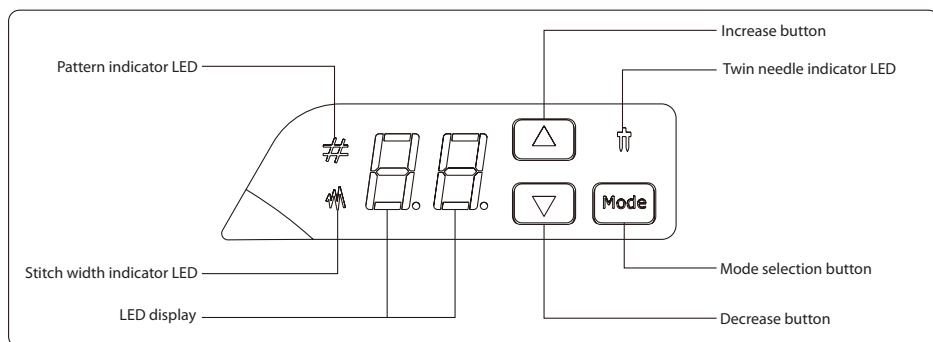

Each time you press MODE button, you can realize the following functions:

1. Pattern selection/stitch width mode.
2. Twin needle/ single needle mode.

Pattern selection

- 1). Turn on the sewing machine, the pattern indicator LED will be right on.
- 2). Press or button to increase or decrease the pattern number one by one.
- 3). Long press or button to increase or decrease the pattern number ten by ten.

NOTE: When the sewing machine is turned on, the "pattern mode indicator LED" will light on, and the LED display will show "00", if the LED display is not show "00".

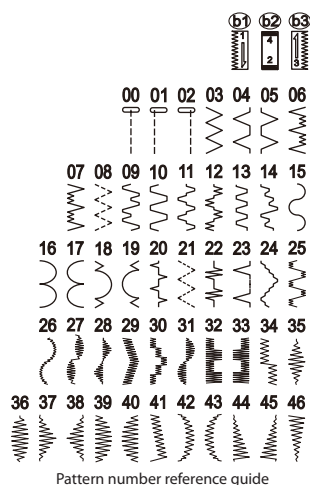

Stitch width selection

- 1). Press the MODE button once, the "stitch width mode indicator LED" will light on, and the pattern indicator LED will light off.
Press the mode selection button again, the "stitch width mode indicator LED" will light off, and the pattern indicator LED will light on.
- 2). Press or button to increase or decrease the stitch width by 0.5mm.





Twin needle selection

- Long press the MODE button, the "twin needle indicator LED" will light up.
Long press this button again, the "twin needle mode indicator LED" will light off.

NOTE: If select the twin needle mode, before whatever pattern you select, press mode button to select twin needle mode. In this way, the stitch width can be automatically reduced to prevent the twin needle touching the needle plate. Otherwise the needle will be broken or the machine may be damaged.

Helpful messages

If an incorrect operation is made, a helpful message will be displayed. When a helpful message is displayed, fix the problem following the instructions below.

The bobbin winder is moved to the right. → <i>Move bobbin winder to left when it is not used.</i>	
Presser foot is raise up. → <i>Put down the presser foot.</i>	
Machine is locked up due to thread entangled with bobbin case or rotation interrupted forcibly. → <i>Turn off power switch and eliminate the problem that caused the machine to stop.</i>	
The stitch length dial is on neutral position. → <i>Set the stitch length between range 0-4.</i>	

Audible signal	The buzzer sounds when
Pip	Normal operation
Pip-pip	Invalid operation
Pip-pip-pip	Invalid machine setting
Pip-pip-pip-pip-pip	The machine is jammed

SEWING BASICS

Sewing

Basic sewing operation are described below.

Before operating the sewing machine, reading the following precautions.

CAUTION

1. When the machine is in operation, keep your hands away from all moving parts such as needle, hand wheel, etc. Otherwise injuries may occur.
2. Do not pull or push the fabric to hard when sewing, otherwise injuries may occur or the needle may break.
3. Do not use bent needles. Bent needles can easily break, possibly resulting injuries.



Normal sewing steps

The basic sewing procedure is shown below.

1. Select needle. (Select suitable needle type according to different fabric.)
2. Turn on the sewing machine.
3. Select stitches. (Select suitable stitch for the sewing position.)
4. Attach presser foot. (Attach suitable presser foot.)
5. Start to sew. (Put on fabric, start to sew.)

Select stitch

Press on increase /decrease button to select suitable stitch.

1. When the sewing machine is turned on, the set stitch is straight stitch , and the LED display will show "00".
2. Press  or  button to select stitch.
3. If necessary adjust the stitch length and width.

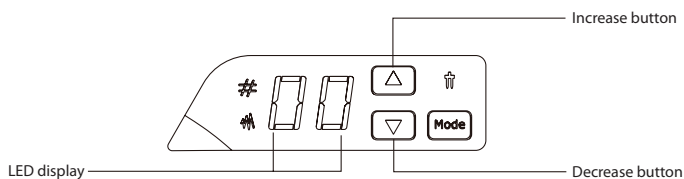

CAUTION

When turn on sewing machine, there will be three possible conditions:

1. When the stitch length dial is on the position between "0-4", LED display will show "00", and you can select 47 utility stitches under this condition.
2. When the stitch length dial is on the position of Buttonhole stitch, LED display will show "b1 or b2 or b3", and you cannot select 47 utility stitches under this condition.
3. When the stitch length dial is on neutral position, LED display will show "--", under this condition the machine cannot work.
4. When the bobbin winder is moved to the right position, LED display will show "JL", under this condition the machine cannot work.

For detail information about each utility stitch, please refer to the following page.

Example

Select stitch .

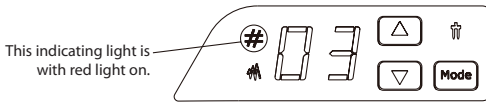

1. Press  to select stitch 03.

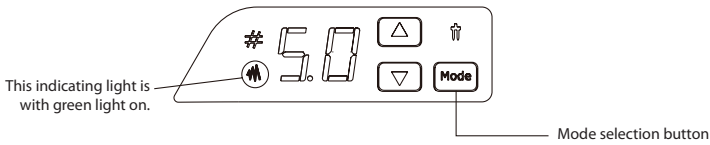

2. Stitch width adjusting.

- 1). Press MODE button to stitch width adjusting mode.



- 2). Press  or  to adjust stitch width.

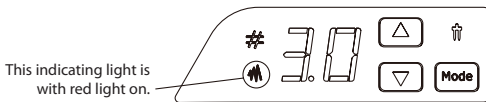

Note: Under the stitch width adjusting mode, green light means default setting. Red light means custom setting.

3. Stitch length adjusting.

Turn the stitch length dial to adjust the stitch length.

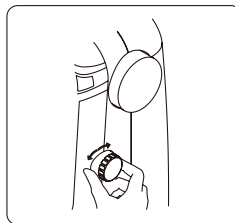

CAUTION

1. After adjusting the stitch width, turn the hand wheel 2-3 circles towards you to check if the needle will touch the presser foot or not. If the needle can touch the presser foot, the needle will be bent or broken.
2. If the stitches are sewed together, please increase the stitch length before continuing to sew, otherwise will cause needle bent or broken.

Start sewing

1. Press the needle position button once or twice to ensure the needle is lifted.
2. Lift up the presser foot.
3. Feed the fabric under the presser foot. Pull the top thread and bobbin thread towards the back of the machine under the presser foot, until they are about 15cm (6") long.
4. Press 6-8 times of the Needle Position Button to fix the fabric.

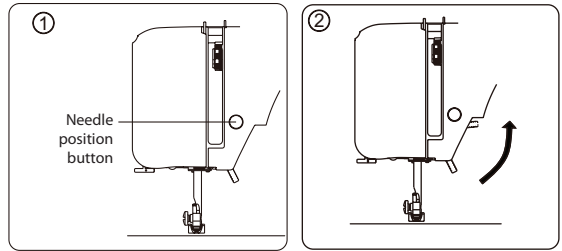

Note: Do not press the button too fast, otherwise there will be alarm from machine.

5. Press the foot controller carefully and start sewing.
6. When you have finished, remove your foot from the foot controller, then the sewing machine will stop.
7. Lift up the presser foot, pull the fabric and threads about 15cm backwards, then cut threads with the thread cutter from back to front.
8. Observe the finished fabric carefully to check the conditions of top thread and bobbin thread. If the bobbin thread appears on top side of fabric, please adjust the top thread tension.

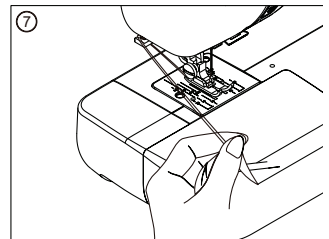
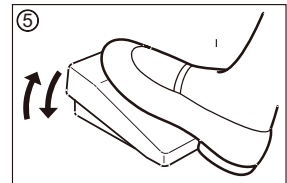
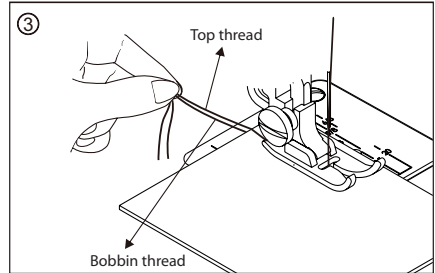

Reverse sewing

When press the reverse sewing lever, the machine will sew reversely (feed the fabric backwards).



Reverse stitch

Useful sewing tips

Various ways to achieve better sewing results are described below. Refer to these tips when sewing.

1. Trial sewing

Use different stitch width and length for trial sewing. When you have finished, select the best looking stitch width and length for correct sewing.

For the trial sewing, use a piece of fabric and thread that are the same as those used for your project, and check the thread tension and stitch length and width. Since the results differ depending on the type of stitching and the number of fabric layers sewn, perform the trial sewing under the same conditions that will be used with your project.

2. Changing the sewing direction

When stitching reaches a corner, stop the sewing machine.

- 1). Leave the needle lowered in the fabric (under the needle plate) by pressing the needle position button.
- 2). Raise the presser foot lever, and then turn the fabric by using the needles as a pivot.
- 3). Lower the presser foot lever and continue sewing.

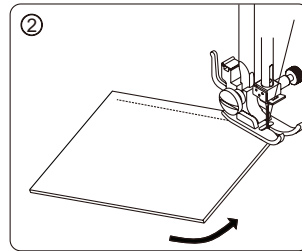
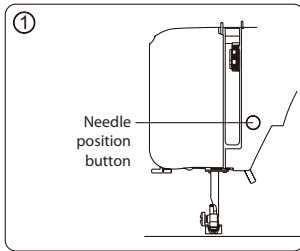

3. Sewing curves

- 1). Stop sewing, and then slightly change the sewing direction to sew around the curve.
- 2). When sewing along a curve while using a zigzag stitch, select a shorter length in order to obtain a finer stitch.

4. Sewing thick fabrics

If the fabric does not fit under the presser foot

Raise the presser foot even higher to bring the presser foot to its highest position. Then feed the fabric under the presser foot.

5. Sewing elastic fabric or the fabric that is easy to cause skipping stitches

Use round head needle and bigger stitch length. If necessary, add one layer of lining cloth under the fabric for better sewing.

6. Sewing thin fabric or silk

When sewing thin fabric or silk, the stitch may depart from correct direction or cannot feed the fabric correctly. If so, add one layer of lining cloth under the fabric for better sewing.

7. Sewing stretch fabrics

First, baste the piece of fabric together, and then sew without stretching the fabric.

8. Free arm sewing

When sewing tube fabric or the part cannot reach, use the free arm sewing function.

UTILITY STITCHES

Straight stitch

Straight stitch is used for sewing plain seams. Three stitches are available for basic stitching.

Stitch name	Stitch	Stitch No.	Presser foot	Stitch width (mm)		Stitch length (mm)	
				Recommended	Adjustable range	Recommended	Adjustable range
Straight stitch	L	01	Zigzag foot	0.0	0.0-5.0	2.5	1-4
	M	00		2.5	0.0-5.0	2.5	1-4
	R	02		5.0	0.0-5.0	2.5	1-4

Sewing

1. Baste or pin together the fabric pieces.
2. Select presser foot and attach it to the machine.
3. Select stitch number. If necessary, adjust the stitch length or stitch width.
4. Start sewing.
5. Finish sewing.

Keep seams straight

To keep the seam straight, use one of the numbered guide lines on the needle plate. The numbers indicate distance from the needle at its center position.

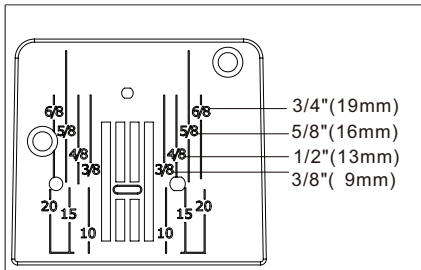

Change the needle position

There is no stitch width for straight stitch, so the straight stitch width in above table means needle position. Needle position can be adjusted. Under the Stitch Width Adjusting Mode, press or to adjust the needle position.

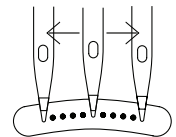

Note: For detail information of how to adjust stitch width, please refer to page 16.



Can be adjusted to anyone of 11 different positions

Zigzag stitch/overcasting stitch

Use overcasting stitch to join fabrics and can finished once. It is also useful for stretch fabrics.

Stitch name	Stitch	Stitch No.	Presser foot	Stitch width (mm)		Stitch length (mm)	
				Recommended	Adjustable range	Recommended	Adjustable range
Zigzag stitch		03	Zigzag foot	5.0	0.0-5.0	1	0.5-4
Three-point zigzag stitch		08		4.5	1.5-4.5	0.5	0.5-4
Overcasting stitch		05		5.0	1.0-5.0	1	0.5-4

Sewing

1. Select a presser foot and attach it to the machine.
2. Select stitch number. If necessary, adjust stitch length or width.
3. Start sewing.
4. Finish sewing.

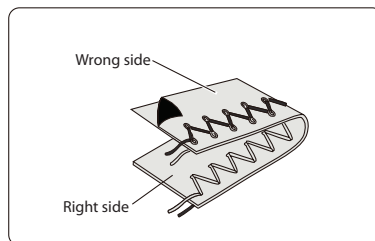

Warm tip:

Due to different types of threads, fabrics, stitch patterns, and sewing speed, top thread will appear on wrong side of fabric. But the bobbin thread will not appear on right side of fabric. If the bobbin thread appear on right side of fabric or the fabric is wrinkled, decrease top thread tension a little by turning the thread tension dial.



Blind hem stitch

Use blind hem stitch to hem clothes' edges, such as edges of trousers, and not reveal any stitch.

Stitch name	Stitch	Stitch No.	Presser foot	Stitch width (mm)		Stitch length (mm)	
				Recommended	Adjustable range	Recommended	Adjustable range
Blind hem stitch		04	Zigzag foot + Hem guide foot	5.0	1.0-5.0	1	1-4
		04		5.0	2.0-5.0	2.5	2-4

Sewing

1. First, finish the raw edge. Do this by turning it under on fine fabrics or overcasting it on medium to heavyweight fabrics. Then turn the hem up to the required depth, press and pin in place.
2. Now fold the fabric as illustrated with the wrong side facing up.
3. Attach the hem guide foot.
 - 1). Loosen the presser foot screw, and put in the hem guide foot.
 - 2). Ensure the guide edge of the hem guide foot to be in the middle of the presser foot.
 - 3). Tighten the presser foot screw.
4. Position the fabric with the edge of the folded hem against the guide of the presser foot, and then lower the presser foot lever.
5. Start sewing.
6. Finish sewing.

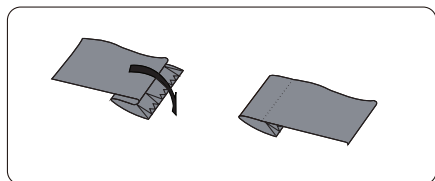
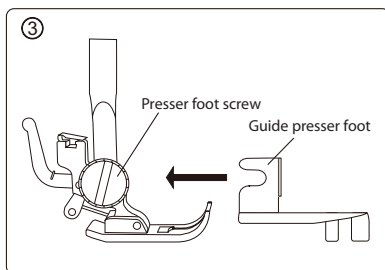
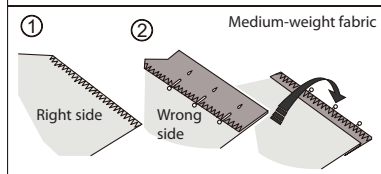
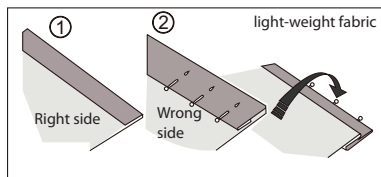

Turn the fabric to right, there will be almost no stitch appeared on right side of fabric.

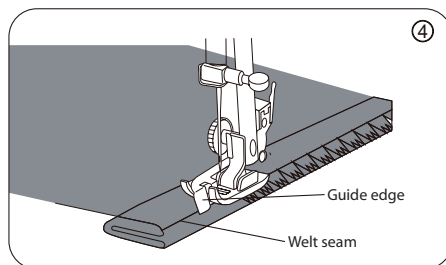

EN

Zipper insertion

Zipper foot can be used for sewing all types of zippers, and it is easy to sew to the left or right of the zipper.

Stitch name	Stitch	Stitch No.	Presser foot	Stitch width (mm)		Stitch length (mm)	
				Recommended	Adjustable range	Recommended	Adjustable range
Straight stitch		00	Zipper foot	2.5	N/A	2.5	1-4

Sewing

1. Select stitch.
2. Attach the zipper foot.
When sewing the right side of the zipper, attach the zipper foot as the illustration in right.
When sewing the left side of the zipper, attach the zipper foot as the illustration in right.
3. Start sewing.
4. Finish sewing.

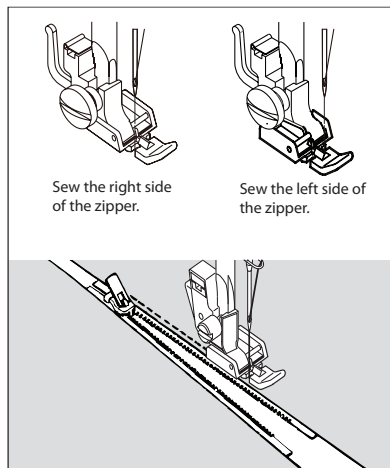

Helpful hint:

During zipper inserting, ensure that the needle do not touch the zipper. Otherwise it will cause needle break or even injury.

Piping

To pipe soft furnishings, cover cord with a bias strip of fabric and pin or tack it to the main piece of fabric.

Stitch name	Stitch	Stitch No.	Presser foot	Stitch width (mm)		Stitch length (mm)	
				Recommended	Adjustable range	Recommended	Adjustable range
Straight stitch		00	Zipper foot	2.5	No	2.5	1-4

Sewing

1. Select stitch.
2. Change the zipper foot.
Attach right side of zipper foot to foot holder so that needle passes through the opening on the right side of the foot.
3. Start sewing.
4. Finish sewing.

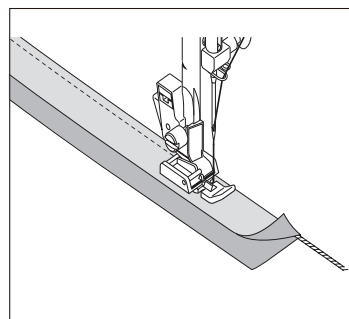

Helpful tips:

Use the stitch width adjusting function to adjust the needle position to be more close to the pipe.

Button sewing

Buttons with 2 or 4 holes can be sew.

Stitch name	Stitch	Stitch No.	Presser foot	Stitch width (mm)		Stitch length (mm)	
				Recommended	Adjustable range	Recommended	Adjustable range
Zigzag stitch		03	Zigzag foot + Embroidery plate	Button of the distance between two holes	0.0-5.0	0	0

Sewing

- Drop the feed dog.

NOTE: After you finish sewing, set the drop feed lever to the original position.

- Place the button between the presser foot and the fabric.

NOTE: When sewing four-hole button, first sew the two holes closest to you. Then, slide the button so that the needle goes into the two holes toward the rear of the sewing machine, and then sew them in the same ways.

- Select stitch.
- Adjust the stitch length by turning the stitch length dial to "0".
- Adjust the stitch width; ensure the needle correctly goes into the left and right hole of the button.

NOTE: Turn the handwheel toward you (counterclockwise) to check that the needle correctly goes into the left and right hole of the button.

- Start sewing.
- Finish sewing.

Button sewing tips

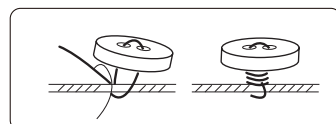
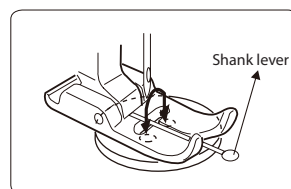
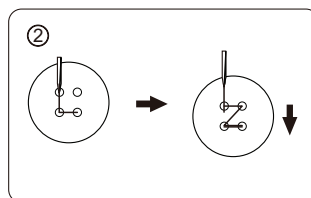
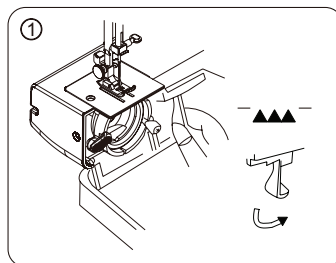

- Attach a shank lever on the presser foot to help sewing.
- To secure thread, cut the upper thread with 25cm of excess, wind it around the thread between the button and the fabric, and then tie it tightly.



EN

Buttonhole sewing

Use buttonhole foot can sewing buttonholes.

Stitch name	Stitch	Stitch No.	Presser foot	Stitch width (mm)		Stitch length (mm)	
				Recommended	Adjustable range	Recommended	Adjustable range
Buttonhole stitch		b1	Buttonhole foot	-	-	-	-
		b2		-	-	-	-
		b3		-	-	-	-

Sewing

- Attach the buttonhole presser foot.
- Start sewing.
 - Turn the stitch length dial to b1, pull the top thread and the bobbin thread to the left under the foot.
 - Lower the needle at the starting point. Then lower buttonhole foot. Sew the needed length on the left side of buttonhole and stop the machine.
 - Turn the stitch length dial to b2, sew 5-7 of the bartack stitches, then stop.
 - Turn the stitch length dial to b3, sew the right side of buttonhole the same length as the left side and stop the machine.
 - Turn the stitch length dial to b2, sew 5-7 of the bartack stitches, then stop.
 - Raise the presser foot and draw out the fabric, cut both top thread and bobbin thread leaving about 10cm of thread ends, and tie it on the wrong side of the fabric.
 - Cut open the buttonhole with seam ripper.
- Finish stitching.

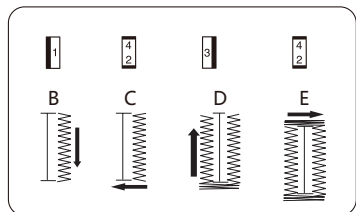
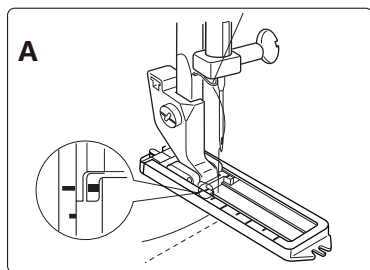
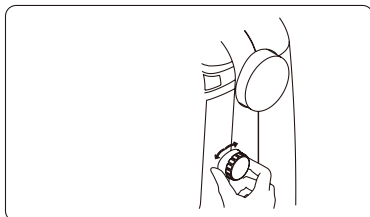

Helpful hint:

- Before buttonhole stitching, trial sewing on other cloth.
- For thin fabric, add lining paper under the fabric.
- Do not sew buttonhole on elastic fabric.
- Please increase the density of the buttonhole by repeating on the same area.
Sewing over the first buttonhole will give you a more rigid buttonhole.

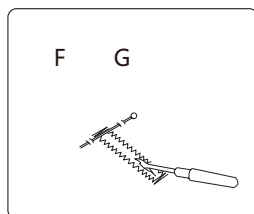

Free seam

Can sewing free-motion stitch with customer's own style.

Stitch name	Stitch	Stitch No.	Presser foot	Stitch width (mm)		Stitch length (mm)	
				Recommended	Adjustable range	Recommended	Adjustable range
Straight stitch		00	Zigzag foot + Embroidery plate	2.5	0.0-5.0	0	0

Sewing

1. Detaching the presser foot holder.
 - a. Raise the presser foot lifter.
 - b. Loosen the presser foot screw by turning it counterclockwise by using multi-function screwdriver, the presser foot holder will auto drop down.
 - c. Remove the presser foot holder and the screw into the accessories box to prevent lose.
2. Drop the feed dog.

NOTE: After you finish sewing, set the drop feed lever to the original position.





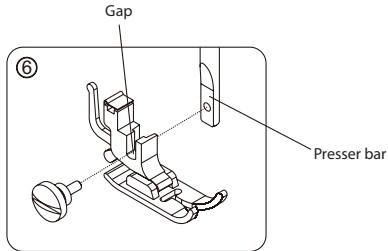
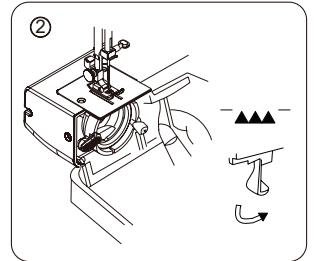
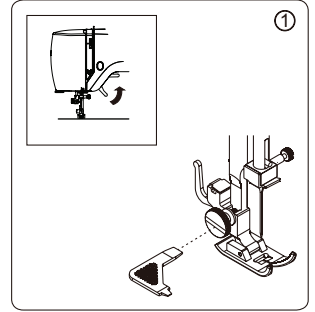













3. Select stitch.
4. Start sewing.
5. Finish sewing.
6. Attach the presser foot holder.

















Raise the presser foot lifter, align the gap in the foot holder with the presser bar, Tighten the screw by turning it clockwise.



Decorative stitch

Can sew all kinds of decorative stitch as follow.

Stitch name	Stitch	Stitch No.	Presser foot	Stitch width (mm)		Stitch length (mm)	
				Recommended	Adjustable range	Recommended	Adjustable range
Decorative stitch (thin)		07	Zigzag foot	5.0	2.0-5.0	0.5	0.5-4
		09		5.0	1.0-5.0	0.5	0.5-4
		10		5.0	1.0-5.0	0.5	0.5-4
		11		5.0	1.0-5.0	0.5	0.5-4
		12		5.0	1.0-5.0	0.5	0.5-4
		13		5.0	1.0-5.0	0.5	0.5-4
		14		5.0	3.0-5.0	0.5	0.5-4
		15		5.0	2.0-5.0	0.5	0.5-4
		16		5.0	3.0-5.0	0.5	0.5-4
		17		5.0	3.0-5.0	0.5	0.5-4
		18		5.0	3.0-5.0	0.5	0.5-4
		19		5.0	3.0-5.0	0.5	0.5-4
		20		5.0	1.0-5.0	0.5	0.5-4
		21		5.0	3.0-5.0	0.5	0.5-4
		22		5.0	1.0-5.0	0.5	0.5-4
		23		5.0	1.0-5.0	0.5	0.5-4
		24		5.0	3.0-5.0	0.5	0.5-4
		25		5.0	3.0-5.0	0.5	0.5-4

Stitch name	Stitch	Stitch No.	Presser foot	Stitch width (mm)		Stitch length (mm)	
				Recommended	Adjustable range	Recommended	Adjustable range
Decorative stitch (thick)		26	Zigzag foot	5.0	3.0-5.0	0.5	0.5-4
		27		5.0	3.0-5.0	0.5	0.5-4
		28		5.0	2.5-5.0	0.5	0.5-4
		29		5.0	2.5-5.0	0.5	0.5-4
		30		5.0	3.0-5.0	0.5	0.5-4
		31		5.0	3.0-5.0	0.5	0.5-4
		32		5.0	1.0-5.0	0.5	0.5-4
		33		5.0	1.0-5.0	0.5	0.5-4
		34		5.0	1.0-5.0	0.5	0.5-4
		35		5.0	2.5-5.0	0.5	0.5-4
		36		5.0	3.0-5.0	0.5	0.5-4
		37		5.0	2.5-5.0	0.5	0.5-4
		38		5.0	2.5-5.0	0.5	0.5-4
		39		5.0	3.0-5.0	0.5	0.5-4
		40		5.0	3.0-5.0	0.5	0.5-4
		41		5.0	2.5-5.0	0.5	0.5-4
		42		5.0	3.0-5.0	0.5	0.5-4

EN

Stitch name	Stitch	Stitch No.	Presser foot	Stitch width (mm)		Stitch length (mm)	
				Recommended	Adjustable range	Recommended	Adjustable range
Decorative stitch (thick)		43	Zigzag foot	5.0	3.0-5.0	0.5	0.5-4
		44		5.0	2.5-5.0	0.5	0.5-4
		45		5.0	2.5-5.0	0.5	0.5-4
		46		5.0	3.0-5.0	0.5	0.5-4

Sewing

1. Select stitch.
2. Start sewing.
3. Finish sewing.

Helpful hint:

When sewing, do not feed the fabric too fast, and adjust suitable top and bobbin thread tension, so that the top thread can go down to the wrong side of the fabric.

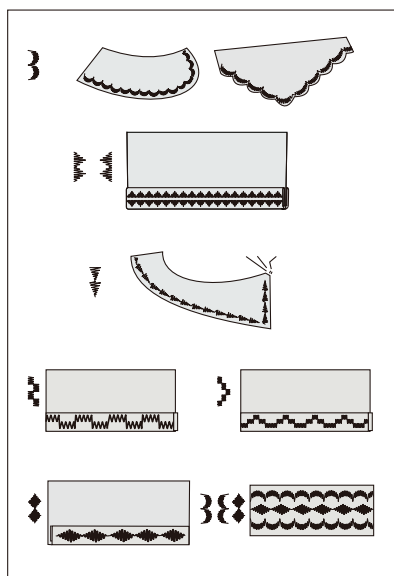
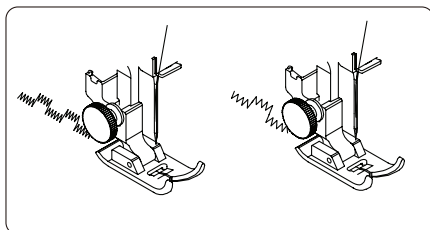

CARING FOR YOUR MACHINE

Dismantling and assembling shuttle race

To dismantle and oil the shuttle race

Raise the needle to its highest position and open the shuttle cover.

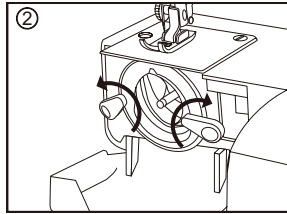
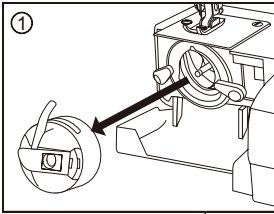

1. Open the hinged latch of the bobbin case and take it out of the machine.
2. Open the shuttle race cover holders.

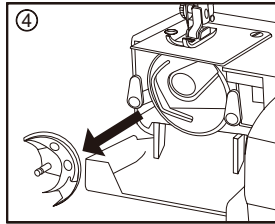
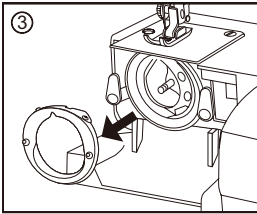

3. Remove the shuttle race cover.
4. Remove the shuttle.

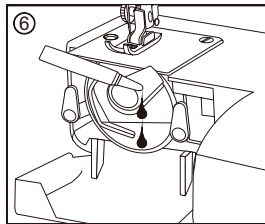
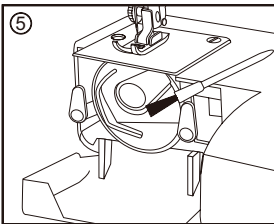

5. Clean the shuttle race with a brush and soft dry cloth.
6. Before assembling the shuttle race, oil the shuttle race using a few drops of fine quality sewing machine oil.

Note:

1. Use oil sparingly as over oiling will cause it to leak onto your fabric.
2. In case the machine does not work smoothly due to standing idle for some time, apply a few drops of kerosene at the oiling point, and turn the machine rapidly for a minute.
3. When the machine is does working 4-8 hours or there is abnormal noise, apply 2-3 drops of sewing machine oil at the oiling point.

CAUTION

Be sure to disconnect the power supply before operating the machine.

To assemble the shuttle race

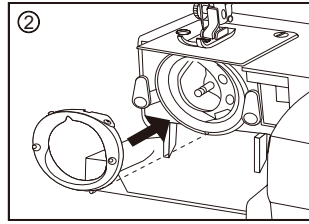
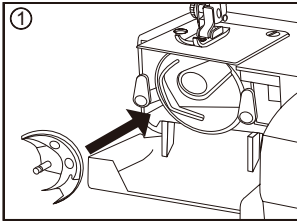

1. Hold the Shuttle by the center pin and fit it carefully back into the shuttle race, forming a perfect circle with the shuttle driver.
2. Attach the shuttle race cover making sure that the bottom pin fits into the notch.

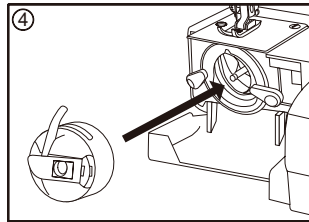
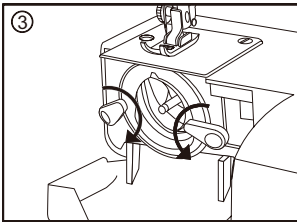

3. Lock the shuttle race cover holders by turning the holders back into position.
4. Insert the bobbin case.

Cleaning the feed dogs

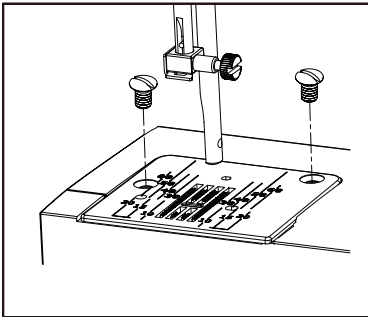

Remove the needle and the presser foot.
Remove the needle plate set screws and
remove the needle plate.

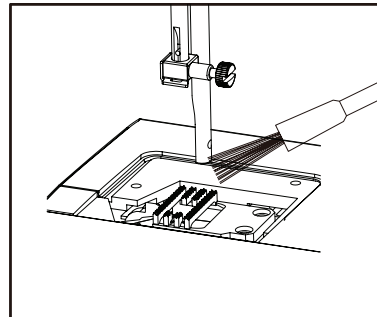

With a brush, clean out dust and lint
clogging on the feed dog teeth. Reset the
needle plate.

CAUTION

Be sure to disconnect the power supply before operating the machine.

Oiling the needle bar

Remove the face cover

1. Face cover screw
2. Face cover

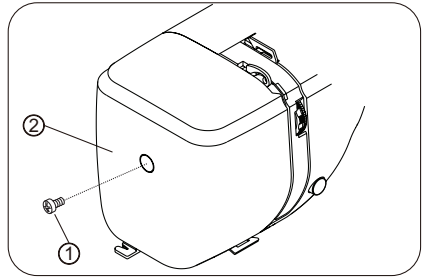

Apply a few drops of fine quality sewing machine oil to the point indicated by the arrows in the figures.

For machine in constant use, oil two or three times a year.

In case the machine does not work smoothly due to standing idle for some time, apply a few drops of kerosene at the oiling point, and turn the machine rapidly for a minute.

Before oiling, wipe off oiling points.

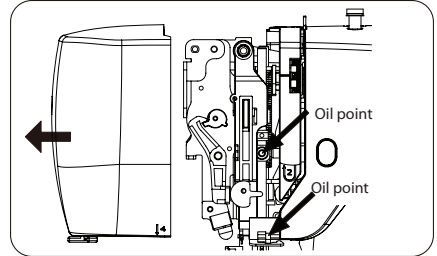

Oiling the connecting rod

1. Loosen the little top cover screw used the screwdriver.
2. Remove the little top cover.

Apply a few drops of fine quality sewing machine oil to the point indicated by the arrows in the figures.

For machine in constant use, oil two or three times a year.

When there is abnormal noise, apply a few drops of sewing machine oil at the oiling point.

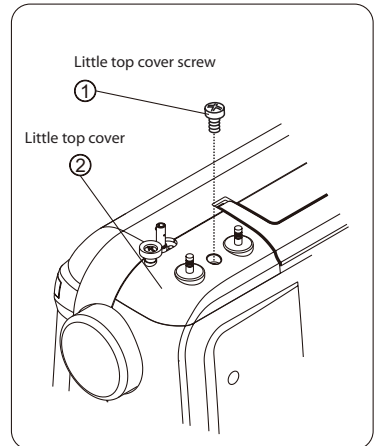
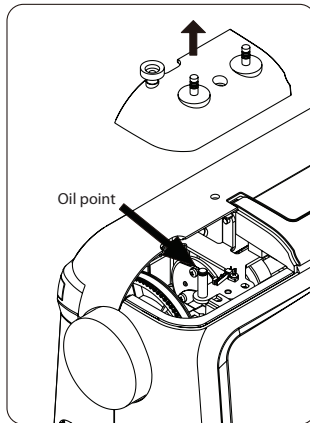

EN

CAUTION

Be sure to disconnect the power supply before operating the machine.

TROUBLESHOOTING

Trouble	Causes	Soultion
Top thread broken	<ol style="list-style-type: none"> 1. Improper top threading. 2. Excessively tight top tension. 3. Blunt or bend needle. 4. Improper fixing of needle. 5. At start of sewing, top thread and bottom thread are not correctly fixed beneath the presser. 6. The thread is unsuitable. 	<ol style="list-style-type: none"> 1. Threading the top thread again. 2. Adjust the top tension. 3. Replace the needle. 4. Reinstall the needle. 5. Proper operation. 6. Replace the proper thread.
Bobbin thread broken	<ol style="list-style-type: none"> 1. The bobbin thread is not correctly threaded into bobbin case. 2. Cotton flock collected on shuttle race. 3. The bobbin is damaged and impossible to smoothly rotate. 	<ol style="list-style-type: none"> 1. Thread the bobbin thread again. 2. Clean the shuttle race. 3. Replace the bobbin.
Needle broken	<ol style="list-style-type: none"> 1. Improper fixing of needle. 2. Blunt or bend needle. 3. The needle clamp screw is loosening. 4. Excessively tight top tension. 5. Too thin needle. 	<ol style="list-style-type: none"> 1. Reinstall the needle. 2. Replace the needle. 3. Tight the needle clamp screw. 4. Adjust the top tension. 5. Replace the proper needle.
Skipping stitches	<ol style="list-style-type: none"> 1. Improper fixing of needle. 2. Blunt or bend needle. 3. The needle and (or) thread is unsuitable for the used fabric. 4. Improper top threading. 5. The needle is unsuitable. 	<ol style="list-style-type: none"> 1. Reinstall the needle. 2. Replace the needle. 3. Replace the proper needle and thread. 4. Threading the top thread again. 5. Replace the proper needle.
Seam puckering	<ol style="list-style-type: none"> 1. Excessively tight top tension. 2. Improper top threading. 3. Excessively thick top thread for the used fabric. 	<ol style="list-style-type: none"> 1. Adjust the top tension. 2. Threading the top thread again. 3. Replace the proper thread.
Unsmooth feed	<ol style="list-style-type: none"> 1. Feed dog is wound by thread. 2. Thread jams. 	<ol style="list-style-type: none"> 1. Clean the feed dog. 2. Clean the clamping thread.
Not run of machine	<ol style="list-style-type: none"> 1. Not surely inserting power plug. 2. Clamping thread at shuttle race. 3. Failure to replace the bobbin winder shaft at original position after winding bobbin. 	<ol style="list-style-type: none"> 1. Check the power connector. 2. Clean the clamping thread. 3. Push the bobbin winder shaft to original position.
Thread jaming	<ol style="list-style-type: none"> 1. The presser foot lifter is not lower down when sewing. 2. Improper top threading. 3. Improper bobbin threading. 	<ol style="list-style-type: none"> 1. Lower down the presser foot lifter. 2. Threading the top thread again. 3. Threading the bobbin thread again.

DISPOSAL OF USED ELECTRICAL AND ELECTRONIC EQUIPMENT

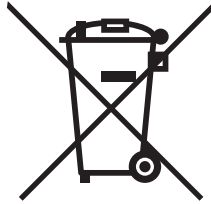

This symbol on products or original documents means that used electric or electronic products must not be added to ordinary municipal waste. For proper disposal, renewal and recycling hand over these appliances to determined collection points. Alternatively, in some European Union states or other European countries you may return your appliances to the local retailer when buying an equivalent new appliance. Correct disposal of this product helps save valuable natural resources and prevents potential negative effects on the environment and human health, which could result from improper waste disposal. Ask your local authorities or collection facility for more details. In accordance with national regulations penalties may be imposed for the incorrect disposal of this type of waste.

For business entities in European Union states

If you want to dispose of electric or electronic appliances, ask your retailer or supplier for the necessary information.

Disposal in other countries outside the European Union.

This symbol is valid in the European Union. If you wish to dispose of this product, request the necessary information about the correct disposal method from the local council or from your retailer.