

PRAČKA

NÁVOD K OBSLUZE

PHILCO



Famous for Quality the World Over

PPL162

Vážený zákazníku,

Děkujeme vám za zakoupení produktu značky SENCOR. Aby vám váš spotřebič dobře sloužil, přečtěte si prosím pečlivě všechny pokyny v této uživatelské příručce.

OBSAH

ČÁST 1: BEZPEČNOSTNÍ OPATŘENÍ.....	3
• Bezpečnostní opatření.....	3
ČÁST 2: POPIS PRAČKY.....	5
• Komponenty.....	5
• Příslušenství.....	5
ČÁST 3: INSTALACE PRAČKY.....	6
• Vybalení pračky.....	6
• Likvidace obalových materiálů.....	6
• Odstranění přepravních šroubů.....	6
• Výběr místa instalace.....	6
• Seřízení noh.....	7
• Připojení přívodní hadice.....	7
• Instalace přívodní hadice.....	7
• Umístění vypouštěcí hadice.....	8
• Elektrické připojení.....	9
ČÁST 4: POUŽÍVÁNÍ PRAČKY.....	10
• Kontrola a příprava před praním.....	10
• Kontrola a příprava před praním.....	11
• Ovládací panel.....	13
• Otočný ovladač funkcí.....	13
• První praní.....	14
• Vložení pracího prostředku do pračky.....	14
• Zapnutí pračky.....	14
• Výběr pracího programu.....	14
• Tabulka pracích programů.....	17
ČÁST 5: ÚDRŽBA.....	19
• Čištění a údržba vnějšího povrchu pračky.....	19
• Čištění vnitřního bubnu.....	19
• Zacházení se zamrzlou pračkou.....	19
• Ochrana proti zamrznutí.....	19
• Odstranění cizích předmětů.....	21
ČÁST 6: ŘEŠENÍ PROBLÉMŮ.....	23
ČÁST 7: ODSTRAŇOVÁNÍ PROBLÉMŮ.....	24

ČÁST 8: PŘÍLOHA	25
• Štítky na oblečení	25
ČÁST 9: TECHNICKÉ ÚDAJE PRODUKTU	26
ČÁST 10: PRODUKTOVÝ LIST	27
ČÁST 11: INFORMAČNÍ LIST	28

ČÁST 1: BEZPEČNOSTNÍ OPATŘENÍ

Bezpečnostní opatření

- Pokud dojde k poškození napájecího kabelu, musí být vyměněn výrobcem, servisním technikem nebo obdobně kvalifikovanou osobou, aby nedošlo k úrazu.
- Používejte pouze novou sadu hadic dodávanou se spotřebičem - staré, používané nebo opotřebované hadice nesmí být používány.
- Tato pračka je určena pouze pro použití v interiérech.
- Otvory nesmí být zakryté kobercem.
- (Varování platné pouze pro evropský trh) Tento spotřebič smí používat děti starší 8 let a osoby se sníženými fyzickými, smyslovými nebo duševními schopnostmi či nedostatkem zkušeností a znalostí, pokud jsou pod dozorem nebo byly poučeny o bezpečném používání tohoto spotřebiče a rozumějí potenciálním rizikům. Děti si nesmějí s tímto spotřebičem hrát. Čištění a údržbu nesmějí provádět děti bez dohledu dospělé osoby.
- (Varování pro neevropský trh) Tento spotřebič nesmí obsluhovat osoby (včetně dětí) se sníženými fyzickými, smyslovými nebo duševními schopnostmi nebo osoby s nedostatkem zkušeností a znalostí, pokud nejsou pod dozorem nebo pokud nebyly řádně poučeny o používání tohoto spotřebiče osobou odpovědnou za jejich bezpečnost. Děti musí být neustále pod dozorem, aby si s tímto spotřebičem nehrály.
- Poznámky k likvidaci:



Toto označení znamená, že tento produkt nesmí být v zemích EU likvidován vyhozením do domovního odpadu. Aby nedošlo k poškození životního prostředí nebo lidského zdraví neřízenou likvidací tohoto produktu, recyklujte jej řádným způsobem a podpořte tak opětovné použití materiálů. Vyřazený spotřebič odevzdejte ve sběrném dvoře nebo kontaktujte prodejce, u kterého jste produkt zakoupili. Tak bude zajištěna ekologická recyklace produktu.

- Před čištěním nebo údržbou vždy odpojte zástrčku napájecího kabelu ze síťové zásuvky.
- Ujistěte, že jste vyjmuli všechny předměty z kapes.
- Ostré a pevné předměty, jako například mince, brože, spony, šrouby, kamínky apod., mohou tento spotřebič vážně poškodit.
- Po ukončení používání vytáhněte zástrčku napájecího kabelu ze síťové zásuvky a uzavřete přívod vody.
- Před otevřením dvířek zkontrolujte, zda byla odčerpána voda z bubnu. Neotvírejte dvířka, pokud je v bubnu pračky voda.
- Nedovolte, aby děti nebo domácí zvířata šplhaly nebo se jinak věšely na tento spotřebič. Zkontrolujte spotřebič před každým použitím.
- Sklo dvířek může být během provozu velmi horké. Během provozu proto zabraňte dětem nebo domácím zvířatům se ke spotřebiči přibližovat.
- Ujistěte se, že napětí a frekvence uvedené na pračce je shodné s napětím a frekvencí síťové zásuvky.
- Nezapojujte spotřebič do síťové zásuvky s menším jmenovitým proudem, než vyžaduje pračka. Nikdy nevytahujte zástrčku napájecího kabelu mokřými rukama.
- Z bezpečnostních důvodů zajistěte, aby byla zástrčka napájecího kabelu zapojena do uzemněné 3pólové zásuvky. Ujistěte se, že je zásuvka správně a řádně uzemněna.
- Děti mladší 3 let by měly být v blízkosti spotřebiče pod neustálým dozorem.
- Malé děti hlídejte, aby si se spotřebičem nehrály.
- Obalový materiál může být pro děti nebezpečný. Uchovávejte obalový materiál (igelitové sáčky, polystyren apod.) mimo dosah dětí.
- Pračku nainstalujte v koupelně nebo v jiných vlhkých místnostech, stejně jako v místnostech s výbušným nebo leptavým plynem.

- Zajistěte, aby bylo připojení vody a elektřiny provedeno kvalifikovaným elektrikářem podle pokynů výrobce a místních předpisů.
- Před zapnutím spotřebiče odstraňte veškerý obalový materiál a přepravní šrouby. V opačném případě může být pračka při praní vážně poškozena.
- Před prvním praním oblečení je třeba spustit spotřebič na jeden prací cyklus bez prádla.
- Pokud je spotřebič vybaven pouze jedním přívodem vody, musí být připojen ke studené vodě. Pokud je spotřebič vybaven dvěma přívody vody, musí být připojen ke studené a teplé vodě.
- Spotřebič je určen pouze k použití v domácnostech a je pouze k praní tkanin vhodných pro praní v pračce.
- Hořlavé, výbušné nebo toxické látky je zakázáno používat.
Nepoužívejte jako prací prostředky benzín, alkohol apod.
Používejte pouze prací prostředky speciálně určené pro pračky.
- Je zakázáno prát v pračce koberce.
- Při vypouštění horké vody pračkou dávejte pozor, abyste se nepopálili.
- Během praní nikdy nedoplňujte ručně vodu.
- Po dokončení programu vyčkejte přibližně dvě minuty, než otevřete dvířka.
- Po dokončení praní ihned zastavte přívod vody a odpojte zástrčku napájecího kabelu ze síťové zásuvky.
- Nešplhejte ani nesedejte na horní kryt pračky.
- Neopírejte se o dvířka pračky.
- Nezavírejte dvířka pračky nadměrnou silou. Pokud je obtížné dvířka zavřít, zkontrolujte, zda v zavírání nebrání špatně vložený kus prádla nebo špatně rozložené prádlo v bubnu.
- Pračky určené pro použití v domácnosti nejsou určeny pro vestavbu.
- Upozornění pro zacházení s pračkou
 1. Přepravní šrouby musí být znovu nainstalovány pouze proškolenou osobou.
 2. Nahromaděnou vodu je nutno z pračky odčerpat.
 3. Zacházejte s pračkou opatrně. Nezvedejte pračku nikdy za vyčnívající části. Dvířka pračky nesmí být používána jako rukojeť během přepravy.

ČÁST 2: POPIS PRAČKY

Komponenty

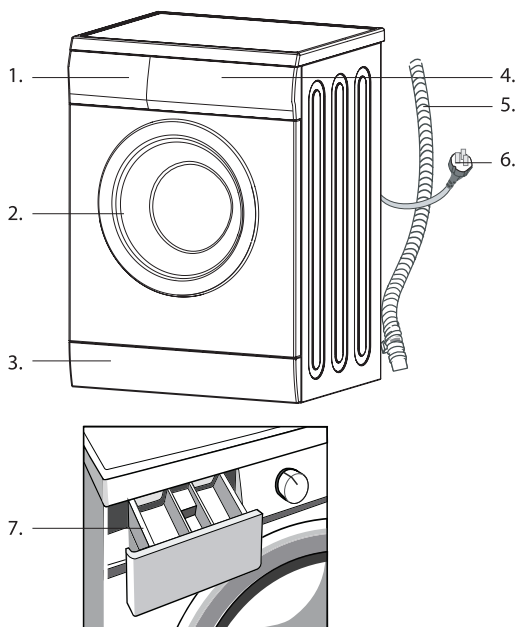

1. Zásuvka na prací prostředek
2. Dvířka
3. Servisní panel
4. Ovládací panel
5. Vypouštěcí hadice
6. Zástrčka napájecího kabelu
7. Zásobník na prací prostředek

Příslušenství

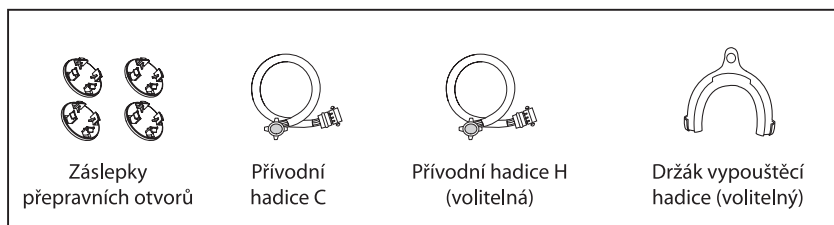

ČÁST 3: INSTALACE PRAČKY

Vybalení pračky

Vybalte pračku a zkontrolujte, zda nebyla během přepravy poškozena.

Rovněž se ujistěte, že balení obsahuje všechny položky uvedené na straně 5.

Pokud byla pračka během přepravy poškozena nebo některá položka chybí, obraťte se ihned na svého prodejce, popř. servisní středisko.

Likvidace obalových materiálů

Obalové materiály spotřebiče mohou být nebezpečné pro děti. Správně je zlikvidujte a umístěte mimo dosah dětí. Zlikvidujte obalové materiály v souladu s místně platnými právními předpisy. Nevyhazujte obalové materiály do smíšeného odpadu.

Odstranění přepravních šroubů

Před použitím pračky je nutno odstranit přepravní šrouby ze zadní části spotřebiče. Při odstraňování přepravních šroubů postupujte následovně:

1. Uvolněte všechny šrouby pomocí klíče a vyjměte je.
2. Do otvorů po šroubech vložte zásepky.
3. Přepravní šrouby dobře uschovejte pro případné použití v budoucnu.

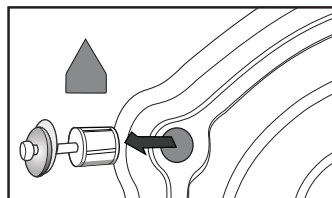

Výběr místa instalace

Před instalací pračky je třeba vybrat správné místo podle následujících požadavků:

- Pevný, suchý a rovný povrch (pokud není povrch rovný, je třeba pračku vyrovnat podle obrázku v části „Seřízení noh“)
- Na pračku nesmí dopadat přímé sluneční světlo
- Zajistěte správné odvětrávání
- Teplota v místnosti musí být vyšší než 0 °C
- Instalujte v dostatečné vzdálenosti od zdrojů tepla, používajících např. uhlí nebo plyn.

Ujistěte se, že pračka nestojí na napájecím kabelu.

Neinstalujte pračku na podlahu s kobercem.

Seřízení noh

1. Při umístění pračky nejprve zkontrolujte, zda jsou nohy pevně přišroubovány k spotřebiči. Pokud ne, vraťte je do původní polohy pomocí ruky nebo klíče a dotáhněte matice pomocí klíče.
2. Po umístění pračky postupně zatlačte na čtyři rohy vrchního krytu pračky. Pokud není pračka při zatlačení stabilní, je třeba vyrovnat příslušné nohy.
3. Ujistěte, že je pračka umístěna na správném místě. Uvolněte zajišťovací matici pomocí klíče a otočte nohu rukou, dokud se nebude zcela dotýkat podlahy. Stiskněte nohu jednou rukou a utáhněte matici pomocí klíče druhou rukou.
4. Po správném dotažení opět zatlačte na všechny rohy pračky a ujistěte, že je pračka vyrovnaná. Pokud je stále nestabilní, opakujte u nevyrovnaných rohů kroky 2 a 3.
5. Položte válcovou nádobu (např. plechovku) na jednotlivé strany (levá, pravá, přední, zadní) horního krytu pračky. Pokud je plechovka stabilní, je pračka vyrovnaná. Pokud se kutálí, je třeba pračku vyrovnat. Směr kutálení vám ukáže, kde je třeba pračku vyrovnat. Pak zvyšete současně dvě nohy ve stejném směru, dokud nebude pračka vyrovnaná. Kroky 1 - 3 zopakujte, aby byly spodní nohy těsně u země a matice byly řádně dotaženy.

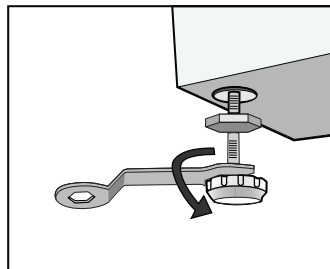

Připojení přívodní hadice

Připojte přívodní hadici podle obrázku.

U modelu s přívodem teplé vody připojte ke kohoutku teplé vody hadici pro teplou vodu. Spotřeba energie se u některých programů automaticky sníží.

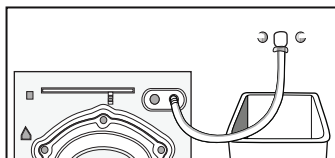

Instalace přívodní hadice

1. Připojte koleno ke kohoutku a dotáhněte ve směru hodinových ručiček.
2. Druhý konec přívodní hadice připojte k přívodnímu ventilu v zadní části pračky a řádně dotáhněte otáčením ve směru hodinových ručiček.

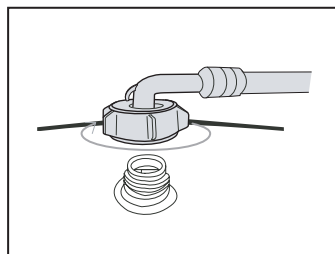

POZNÁMKY: Pokud po připojení zpozorujete únik vody z hadice, zopakujte výše uvedený postup připojení přívodní hadice. Pro přívod vody je použit nejběžnější typ kohoutku. Pokud je kohoutek čtvercový nebo příliš velký, je třeba jej vyměnit za standardní kohoutek.

Umístění vypouštěcí hadice

Existují dva způsoby umístění konce vypouštěcí hadice:

1. Položte ji do výlevky na vodu.

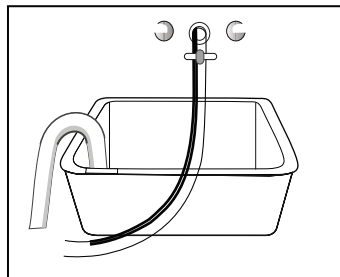

2. Připojte ji k odbočce vypouštěcí trubky výlevky.

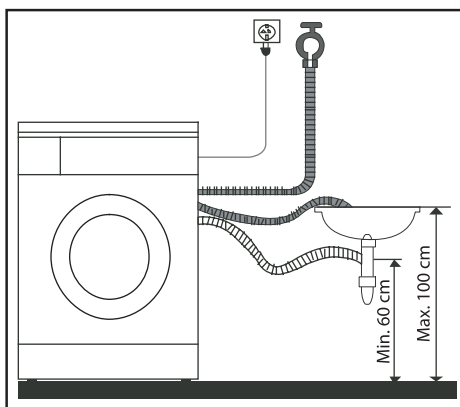
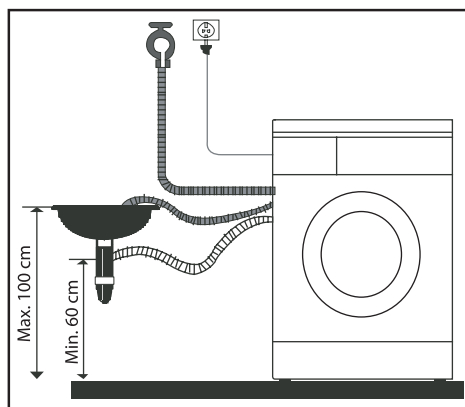

- Vodu může vypouštět nahoru nebo dolů, vypouštěcí hadice nesmí být instalována do výšky nad 100 cm a její konec nesmí být ponořen do vody.

Umístěte vypouštěcí hadici správně, aby nedošlo k poškození podlahy možným unikem vody.

POZNÁMKY:

Pokud je pračka vybavena držákem vypouštěcí hadice, nainstalujte jej podle následujícího obrázku.

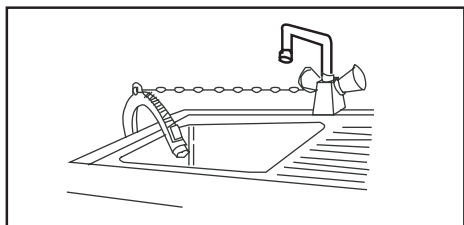

- Při instalaci vypouštěcí hadice ji správně připevněte pomocí provazu.
- Umístěte vypouštěcí hadici správně, aby nedošlo k poškození podlahy možným unikem vody.

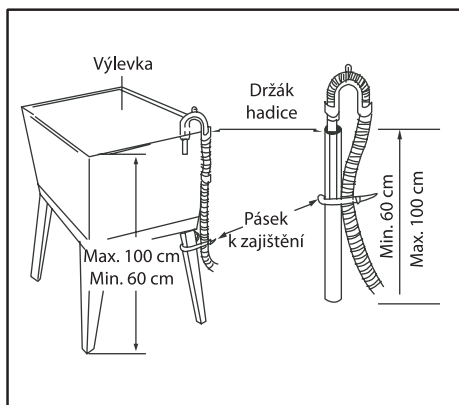

- Pokud je vypouštěcí hadice příliš dlouhá, nevkládejte ji násilím do pračky, jelikož by to mohlo způsobit abnormální hluk.

Elektrické připojení

- Jelikož maximální proud tohoto spotřebiče je 10 A, když je používána funkce ohřevu, ujistěte se, že systém zdroje energie (proud, napájecí napětí a vedení) ve vaší domácnosti splňuje běžné požadavky na zátěž takového elektrického spotřebiče.
- Připojte zástrčku napájecího kabelu do síťové zásuvky, která je správně instalována a uzemněna.
- Ujistěte se, že napájecí napětí ve vaší domácnosti odpovídá údajům uvedeným na typovém štítku spotřebiče.
- Zástrčka napájecího kabelu musí odpovídat síťové zásuvce a kryt musí být řádně a efektivně uzemněn.
- Nepoužívejte více účelové zástrčky nebo zásuvky, jako například prodlužovací kabely.
- Nedotýkejte se zástrčky ani kabelu mokřkýma rukama.
- Při zapojování nebo odpojování zástrčky vždy pevně uchopte zástrčku, nikoli napájecí kabel. Nevytahujte napájecí kabel silou.
- Pokud je napájecí kabel poškozen nebo vykazuje známky poškození, je nutno jej vyměnit za speciální napájecí kabel u výrobce nebo v autorizovaném servisním středisku.



Varování!

1. **Tento spotřebič musí být řádně uzemněn.** Pokud dojde ke zkratu, může správné uzemnění snížit nebezpečí úrazu elektrickým proudem. Tento spotřebič je vybaven napájecím kabelem, který obsahuje zástrčku s uzemňovacím vodičem v uzemňovací koncovce.
2. Pračka by měla být zapojena do samostatného obvodu, který nepoužívají jiné spotřebiče. V opačném případě může dojít k aktivaci ochrany napájení nebo přetavení pojistky.

ČÁST 4: POUŽÍVÁNÍ PRAČKY

Kontrola a příprava před praním

Přečtěte si pozorně tyto způsoby používání, abyste zabránili potížím při používání pračky nebo poškození prádla.

Zkontrolujte, zda první prané prádlo neztratilo barvu.

Poté, co pro praní neviditelných rohů oblečení použijete bílý ručník s trochou tekutého pracího prostředku, zkontrolujte, zda zůstaly na bílém ručníku skvrny od původní barvy oblečení.

Šátky nebo oblečení, které mezi oblečením snadno ztrácí barvu, perte odděleně.

Pro odstranění skvrn na rukávech, límečcích a kapsách použijte tekutý prací prostředek a jemně je očistěte kartáčkem. Nakonec je vložte do pračky, abyste zajistili ideální výsledky praní.

Prádlo citlivé na teplotu perte podle pokynů na štítcích prádla. V opačném případě může dojít ke ztrátě barvy nebo deformaci.

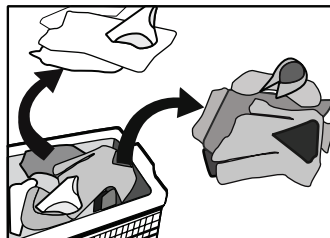

Pamatujte:

Nikdy nenechávejte prádlo určené k praní v pračce příliš dlouhou dobu.

Jinak může dojít ke vzniku plísní a skvrn. Proto perte prádlo včas.

Prádlo může rovněž změnit barvu nebo se zdeformovat, pokud není práno při doporučené teplotě praní.

Prádlo nevhodné pro praní v pračce

Prádlo, které může být ponořením do vody zdeformováno:

- Kravaty, vesty, westernové oblečení, svrchní oděvy apod. se mohou srazit, pokud jsou ponořeny do vody, změnit barvu při použití funkce odstředování u oděvů z umělých vláken apod.
- Oblečení s volány, výšivkou apod. může být ponořením do vody zdeformováno. Mezi bavlněnými a vlněnými materiály se oblečení, jako například hedvábí s volány, oblečení z kožešiny nebo kožešinové doplňky, snadno zdeformuje;
- Oblečení s dekorací, dlouhé šaty a tradiční oblečení apod. jsou produkty, které snadno ztrácí barvu.

Neperte v pračce prádlo, které nemá materiálový štítek nebo u kterého nevíte, jak je prát.

Nikdy neperte prádlo znečištěné od chemikálií, jako je benzin, petrolej, benzen, ředidlo nebo alkohol.

Dbejte opatrnosti s ohledem na prací prostředek

Prací prostředek s nízkou tvorbou bublin, prací prášek nebo speciální prací prášek pro bubny praček by měl být vybrán podle typu vlákna (bavlna, syntetika, jemné a vlněné prádlo), barvy, teploty praní, stupně znečištění a způsobu znečištění. Jinak by se mohlo vytvořit větší množství bublin a přetéci přes zásuvku pracího prostředku a způsobit tak možné škody na majetku.

Bělidlo je zpravidla alkalického typu a může poškodit prádlo, proto jej doporučujeme používat jen co nejméně. Práškový prací prášek může snadno zanechat zbytky na prádle a následně pak nepříjemně zapáchat a proto je třeba jej účinně vymáchat.

Prací prostředek se velmi špatně rozpouští, pokud je ho příliš mnoho nebo pokud je teplota vody příliš nízká. Může tak snadno ulpět na oblečení, v hadicích nebo pračce a následně tak znečistit další prádlo. Při praní je třeba zohlednit hmotnost prádla, míru znečištění, tvrdost místní vody a doporučení výrobce prádla i pracího prostředku. Kontaktujte vašeho dodavatele vody, abyste zjistili stupeň tvrdosti vody, pokud si nejste jisti.

POZNÁMKY:

Prací prostředky a přísady uchovávejte na bezpečných a suchých místech mimo dosah dětí.

Kontrola a příprava před praním

Vyjměte všechny předměty z kapes.

Zkontrolujte kapsy oblečení, které má být vloženo do pračky, vyprázdněte obsah kapes, např. mince, jinak může dojít k poškození pračky nebo jiným potížím.

Prádlo je třeba roztřídit podle následujících kritérií:

Typy symbolů na štítcích oblečení: prádlo se třídí na bavlnu, směsné vlákno, syntetické vlákno, hedvábí, vlnu a umělé vlákno.

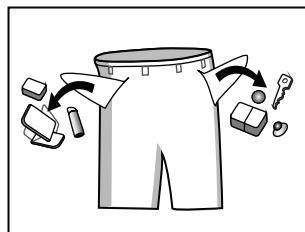

Barva: musí být roztřídkováno bílé a barevné prádlo. Všechny nové barevné kusy prádla by měly být prány odděleně.

Velikost: prádlo různých velikostí se pere společně pro zvýšení účinnosti praní.

Citlivost: jemné prádlo je třeba prát odděleně. Pro nové čisté vlněné prádlo, záclony a hedvábí je třeba zvolit vhodný a šetrný prací program. Zkontrolujte štítek na všech kusech prádla.

Oblečení je třeba před vložením do pračky roztřídit. Před praním záclon odstraňte háčky, pokud jsou jimi záclony opatřeny.

Ozdoby na oblečení mohou poškodit pračku. Oblečení s knoflíky nebo výšivkou musí být před vložením do pračky otočeno na rub.

Praní zapínání:

Zipy je třeba zapnout a knoflíky nebo háčky zajistit. Uvolněné pásky nebo stuhy je třeba zavázat.



Doporučujeme vložit podprsenky do obalu na polštář se zipem nebo knoflíky, aby případně uvolnění ocelové kostice z podprsenky nepoškodilo pračku.

Zvláště jemné prádlo, jako jsou záclony s tkalounem, rovná saka, malé kousky prádla (silonové ponožky, kapesník, kravata apod.) je třeba vkládat do speciální pracích vaků.

Při praní velkých a těžkých kusů prádla, jako jsou froté ručníky, džínsy, bundy apod. může snadno dojít k nevyvážení pračky a následnému alarmu z důvodu velkého nevyvážení. Proto doporučujeme přidat jeden nebo dva kousky prádla, aby došlo k vyvážení prádla v pračce.

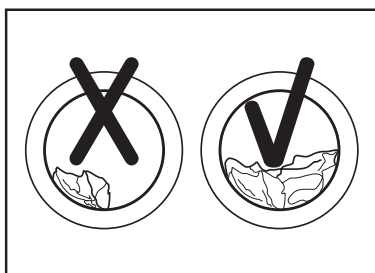
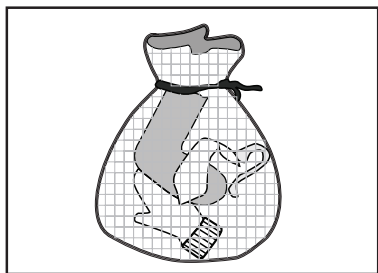

Odstranění prachu, skvrn a zvířecích chlupů z oblečení.

Oblečení může být poškozeno a výsledek praní může být narušen, pokud neodstraníte předem prach, skvrny nebo zvířecí chlupy.

Ochrana dětské pokožky

Dětské oděvy (dětské oblečení a ručníky) včetně plen je třeba prát odděleně.

Pokud jsou prány společně s oblečením pro dospělé, mohou být infikovány. Doba máchání může být navýšena, aby bylo zajištěno důkladné máchání a odstranění zbytků pracího prostředku.

Doporučujeme, abyste silně znečištěné části oblečení, jako jsou bílé ponožky, límečky a rukávy apod., před vložením do pračky přešetrili v ruce, aby byl dosažen ideální výsledek praní.

Použijte práškový nebo tekutý prací prášek. Pokud je použito mýdlo, mohou zůstat v mezerách v prádle zbytky mýdla.

Ověření kapacity praní:

Nevkládejte příliš mnoho prádla; jinak to může nepříznivě ovlivnit výsledek praní. Dle následující tabulky zjistíte, jaké maximální množství prádla je možné do pračky vložit.

Typ tkaniny	Maximální množství prádla	
	5,0 kg	6,0 kg
Bavlna	5,0 kg	6,0 kg
Syntetika	2,5 kg	3,0 kg

Oblečení, které snadno pouští vlákna, je třeba otočit a prát na rub

Oblečení, které snadno pouští vlákna, je třeba prát odděleně, jinak může být jiné prádlo snadno „znečištěno“ od vláken apod. Je tedy doporučeno prát zejména černé prádlo a bavlněné prádlo odděleně, jelikož by se při společném praní mohla uvolněná vlákna snadno přilepit na prádlo.

Před vložením do pračky prádlo zkontrolujte.

V pračce neperte vodě odolné materiály (oblečení na lyže, venkovní polštáře, závěsy apod.).

Takové prádlo je vyrobeno z materiálu, který není snadné namočit ve vodě, a proto je lepší vodě odolné prádlo v pračce neprat. Jinak by mohlo přetečení vody nebo abnormální vibrace při máchání a vypuštění způsobit nebezpečnou situaci nebo rovněž poškození oděvů. (Jako například venkovní polštáře, pláštěnky, deštníky, oblečení na lyže, plachty na auta, spacáky apod.)

Varování během vypouštění

Vypouštění u normálního oblečení:

Voda z prádla je odváděna skrz vypouštěcí otvor.

Vypouštění u voděodolného oblečení a produktů z vláken:

Při normálním praní a vypouštění při praní vodě odolného oblečení nebo produktů z vláken není možné vypustit vodu, neboť je voda odváděna v jednom směru, takže je excentricita pračky příliš vysoká a může dojít k nadměrné vibraci nebo pohybu.

Ovládací panel

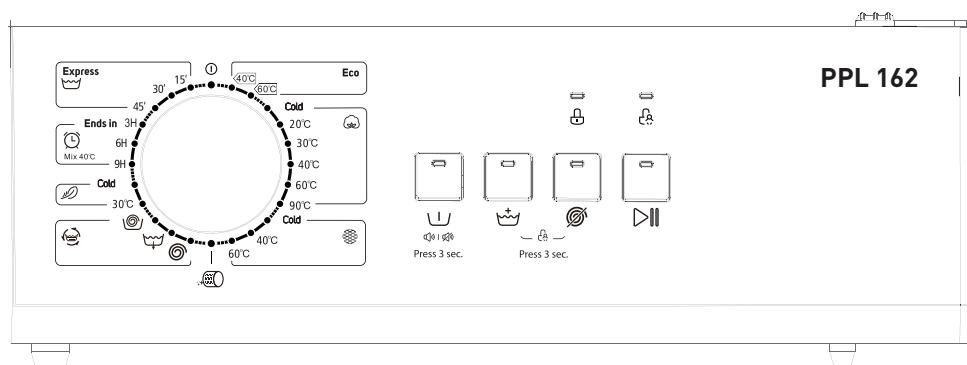

Otočný ovladač funkcí

Na displeji je možné vybrat z 10 pracích programů.

Například:

Bavlna: S následující možností výběru teploty: 20, 30, 40, 60, 90 °C, Studená

Express:

Syntetika: 40, 60 °C, Studená

Bavlna EKO: 40, 60 °C

Máchání a odstředování

Pouze vypouštění

Pouze odstředování

Jemné: 30 °C, Studená

Konec za: 3 h, 6 h, 9 h

Čištění bubny: 90 °C

POZNÁMKY:

1. *Tabulka ovládacího panelu je určena pouze pro referenci, řiďte se informacemi na vlastním produktu.*
2. *Ovládací panel se může změnit bez předchozího upozornění. Pro konzultaci navštivte webové stránky výrobce pračky nebo zavolejte na zákaznickou linku.*

První praní

Před prvním praním prádla je nutno spustit spotřebič na jeden prací cyklus bez prádla, a to následujícím způsobem:

1. Připojte zdroj energie a otevřete vodovodní ventil.
2. Nasypte do zásobníku malé množství pracího prostředku a zavřete jej.
3. Otočte otočný přepínač a vyberte příslušné programy.
4. Stiskněte tlačítko „Start/Pauza“.

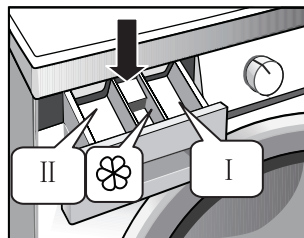

Zásuvka na prací prostředek je rozdělena následovně:

I: Prací prostředek nebo prací prášek pro předpírku.

II: hlavní prací prostředek, aviváž, předmáčení, bělidlo nebo dekontaminační produkty.

☼ : prací přísady, jako například avivážní prostředek nebo prostředek pro zlepšení adheze.

Vložení pracího prostředku do pračky

1. Vysuňte zásuvku pro prací prostředek.
2. Vložte prací prostředek pro předpírku do oddělení I (pokud je to nutné).
3. Vložte prací prostředek do oddělení II ☼.
4. Vložte aviváž do oddělení (pokud je to nutné).

POZNÁMKY:

- ***Pokud používáte koncentrovaný nebo lepkavý prací prostředek nebo přísadu, před vložením do zásobníku na prací prostředek použijte trochu vody pro jeho rozředění, abyste zabránili možnému ucpaní a přetečení přívodu zásuvky pro prací prostředek při plnění vodou.***
- ***Abyste zajistili správné výsledky praní s menší spotřebou vody a energie, je třeba vybrat nejvhodnější prací prostředek pro danou teplotu.***

Zapnutí pračky

Připojte napájení. Zkontrolujte, zda jsou hadice přívodu a odvodu vody správně zapojeny. Otevřete zcela přívod vody.

Do bubnu pračky vložte prádlo určené k praní a přidejte prací prostředek a prostředek pro zlepšení adheze. Poté stiskněte tlačítko „Zap./Vyp.“, vyberte vhodný prací program a funkce a pak stiskněte tlačítko „Start/Pauza“.

Výběr pracího programu

Prací program je třeba vybrat v závislosti na typu, množství a míře znečištění prádla určeného k praní v kombinaci s následující tabulkou teplot.

90 °C	Silně znečištěné, čisté bílé bavlněné nebo lněné prádlo (např. ubrusy, ručníky, prostěradla apod.)
60 °C	Středně znečištěné barevné lněné, bavlněné a syntetické prádlo s určitou mírou změny barev (např. trička, noční košile, pyžama; Mírně znečištěné čisté bílé lněné prádlo (například: spodní prádlo)
40 °C, 30 °C, 20 °C Studená voda	Normálně znečištěné prádlo (včetně syntetického a jemného prádla)

1. Vložte prádlo a přidejte prací prostředek.
2. Otočením otočného přepínače vyberte program podle tabulky programů.
3. V případě potřeby vyberte volitelnou funkci.
4. Stiskněte tlačítko Start/Pauza.

POZNÁMKA:

Hlavní prací programy závisí na typu oblečení určeného k praní. Hlavní prací programy vyberte následovně:



Bavlna

Vyberte tento program pro praní denně používaného prádla. Doba praní je dostatečně dlouhá s velmi silným efektem praní. Doporučujeme pro praní denně používaného bavlněného prádla, jako například prostěradel, prošívaných přikrývek, povlaků na polštáře, nočních košilí, spodního prádla apod.



Syntetika

Vyberte tento program pro praní denně používaného jemného prádla. Tento program je krátký v porovnání s programy bavlny a intenzita účinku praní je rovněž nižší. Doporučujeme pro praní syntetického prádla, jako například košilí, sak, prádla ze směsi tkanin. Pro praní záclon a krajkového prádla vyberte program „Syntetika“. Pro praní pleteného prádla je třeba snížit množství pracího prostředku, neboť volná struktura vzoru může snadno tvořit větší množství bublin.



Express (denní)

Tento program je vhodný pro rychlé praní mírně znečištěného prádla.

Eco

Bavlna EKO

Tento program slouží ke zvýšení účinku praní, protože je prodloužena doba hlavního praní. Tento program je vhodný pro praní dětského prádla nebo prádla alergiků.



Pouze odstředování

Samostatný program odstředování. Mýdlovou vodu nebo vodu z máchání je třeba před odstředováním vypustit.



Máchání a odstředování

Samostatný program pro máchání a odstředování.



Pouze vypouštění

Samostatný program pouze pro vypouštění.



Jemné

Vyberte tento program pro praní jemného prádla. Jeho intenzita praní je jemnější a rychlost otáčení menší ve srovnání s programem „Syntetika“. Je doporučen pro prádlo, které se musí prát jemně.



Čištění bubnu

Tento program je speciálně určený pro čištění bubnu a trubek pračky. Používá vodu o teplotě 90 °C, která umožňuje sterilizaci a odstranění nečistot, aby bylo prádlo rovněž čisté. U tohoto programu není třeba vkládat prádlo do bubnu. Pokud přidáte i správné množství chlorového bělicího prostředku, bude účinek čištění bubnu větší.

Zákazníci mohou provádět tento postup pravidelně podle potřeby.



Konec za

Tuto funkci lze nastavit pomocí tohoto programu; celkový čas včetně času praní a času zpoždění je 3 h, 6 h nebo 9 h. Platí pouze pro program Mix 40°C /1000 ot/min.

POZNÁMKY:

Pokud chcete změnit program při aktivním dětském zámku, nejprve odemkněte dětský zámek, pak otočte ovladač do polohy VYP. a nakonec vyberte požadovaný program.

Hlavní funkce můžete vybrat následovně:



Předpírka

Funkce předpírky umožňuje spustit extra praní před hlavním praním - Extra máchání. V případě tohoto výběru bude provedeno extra máchání prádla.



Bez odstředování

Pokud vyberete tuto funkci, nebude se provádět odstředování.



Dětský zámek

Vyberte tuto funkci, pokud chcete během praní zabránit dětem v přestavení pracího programu nesprávnou operací. Po zapnutí této funkce nebude fungovat žádné tlačítko s výjimkou tlačítka Vyp. Když stisknete v tomto režimu tlačítko Zap./Vyp., pračka se vypne. Při dalším stisknutí tlačítka Zap./Vyp. si bude pračka pamatovat naprogramovaný dětský zámek a program nastavený při vypnutí. Během provozu stiskněte současně na 3 sekundy tlačítko „Extra máchání“ a „Bez odstředování“ - ozve se zvukový signál a tlačítko Start/Pauza i otočný přepínač se uzamknou. Pro deaktivaci zámku stiskněte a podržte tato tlačítka po dobu 3 sekund - ozve se zvukový signál. Pokud je přerušena dodávka elektrické energie, bude dětský zámek rovněž zrušen. Dětský zámek nebude zrušen ani po dokončení pracího programu.

Potlačení zvukových signálů

Toto je přídavná funkce zvukového upozornění vašeho spotřebiče. Po deaktivaci funkce zvukového upozornění bude zvukové upozornění neaktivní. Po zapnutí pračky stiskněte na 3 sekundy tlačítko „Předpírka“ - ozve se zvukový signál a zvukové upozornění bude deaktivováno. Pro resetování funkce zvukového upozornění stiskněte znovu na 3 sekundy tlačítko „Teplota a odstředování“. Nastavení bude uchováno až do dalšího resetování. Varování: Po deaktivaci funkce zvukového upozornění se nebudou ozývat žádné zvuky.

Funkce odstranění bublin

Funkce kontroly bublin: Nadbytečné bubliny se objeví, pokud bylo vloženo příliš mnoho pracího prostředku, což ovlivní účinky praní a máchání. Tato funkce umožňuje automaticky kontrolovat a odstraňovat nadbytečné množství bublin, pokud bylo zaznamenáno zvýšené množství bublin.

Tabulka pracích programů

Program Popis	Náplň (kg)		Zásobník na prací prostředek			Výchozí teplota (°C)	Výchozí čas (hod.)	Výchozí rychlost (ot./min.)	
	5,0	6,0	Oddělení I	Oddělení II	Přihrádka pro aviváž	5,0 / 6,0	5,0 / 6,0	5,0	6,0
Bavlna Eko 40 °C	5,0	6,0	×	●	○	40	3:35	800	1 000
Bavlna Eko 60 °C	5,0	6,0	×	●	○	60	3:52	800	1 000
Bavlna	5,0	6,0	○	●	○	0	1:35	800	1 000
Bavlna 20 °C	5,0	6,0	○	●	○	20	1:19	800	1 000
Bavlna 30 °C	5,0	6,0	○	●	○	30	1:20	800	1 000
Bavlna 40 °C	5,0	6,0	○	●	○	40	1:40	800	800
Bavlna 60 °C	5,0	6,0	○	●	○	60	1:45	800	800
Bavlna 90 °C	5,0	6,0	○	●	○	90	2:40	800	800
Syntetika	2,5	3,0	○	●	○	0	1:18	800	1 000
Syntetika 40 °C	2,5	3,0	○	●	○	40	1:33	800	1 000
Syntetika 60 °C	2,5	3,0	○	●	○	60	1:43	800	1 000
Čištění bubnu	—	—	×	×	×	90	1:21	400	400
Pouze odstředování	5,0	6,0	×	×	×	—	0:12	800	1 000
Pouze vypouštění	—	—	×	×	×	—	0:01	0	0
Máchání a odstředování	5,0	6,0	×	×	○	—	0:31	800	1 000
Jemné 30 °C	2,5	2,5	×	●	○	30	1:00	600	600
Jemné	2,5	2,5	×	●	○	0	0:55	600	600
Konec za 9 H	5,0	6,0	×	●	○	40	9 H (1:13)	800	1 000
Konec za 6 H	5,0	6,0	×	●	○	40	6 H (1:13)	800	1 000
Konec za 3 H	5,0	6,0	×	●	○	40	3 H (1:13)	800	1 000
Express 45'	2,0	2,0	×	●	○	30	0:45	800	800
Express 30'	2,0	2,0	×	●	○	20	0:30	800	800
Express 15'	2,0	2,0	×	●	○	0	0:15	800	800

Program pro testování energie: Bavlna EKO 60 °C/40 °C

Rychlost: nejvyšší rychlost; ostatní jako výchozí.

Poloviční náplň pro pračku s 5kg kapacitou: 2,5 kg.

„Bavlna EKO 60 °C/40 °C“ jsou standardní programy bavlny 60 °C/40 °C a standardní prací programy, ke kterým se vztahují informace na štítku a produktovém listu, a které jsou vhodné pro praní normálně znečištěného bavlněného prádla a jsou nejefektivnějšími programy co do kombinace spotřeby energie a vody u praní tohoto typu bavlněného prádla; skutečná teplota vody se může lišit od teploty deklarované v pracím programu.

Prostředek nutný Prostředek volitelný Prostředek není nutný

POZNÁMKY:

Údaje v této tabulce slouží pouze pro referenci uživatelů. Skutečné údaje se mohou lišit od údajů uvedených v této tabulce.

ČÁST 5: ÚDRŽBA

Před zahájením údržby vytáhněte zástrčku napájecího kabelu ze síťové zásuvky nebo odpojte napájení a uzavřete vodovodní kohoutek.



Varování!

- Je zakázáno používat rozpouštědla, aby nedošlo k poškození pračky a generování toxických plynů, které by mohly explodovat.
- Nikdy nevystavujte pračku stříkající vodě a nemýjte pračku vodou.
- Pro čištění pračky je zakázáno používat čisticí prostředky obsahující PCMX.

Čištění a údržba vnějšího povrchu pračky

Správná údržba pračky může prodloužit její životnost. Pokud je to nutné, očistěte vnější povrch zředěným neutrálním čisticím prostředkem bez brusného účinku. Pokud dojde k přetečení vody, otřete ji ihned vlhkým hadříkem. Nepoužívejte ostré předměty, které by mohly vnější povrch poškrábat.

Poznámka: Je zakázáno používat kyselinu mravenčí, její náhražky nebo jiné podobné látky.

Čištění vnitřního bubnu

Rez vytvořená uvnitř bubnu by měla být okamžitě odstraněna pomocí čisticího prostředku bez chlóru. Nikdy nepoužívejte drátěnku.

Zacházení se zamrzlou pračkou

Pokud teplota spadne pod nulu a vaše pračka zamrzne, je třeba:

1. Odpojit zástrčku napájecího kabelu ze síťové zásuvky.
2. Omýt vodovodní ventil teplou vodou, aby se uvolnila přívodní hadice.
3. Odmontovat přívodní hadici a ponořit ji do teplé vody.
4. Nalít teplou vodu do bubnu pračky a vyčkat 10 minut.
5. Znovu připojit přívodní hadici ke kohoutku a zkontrolovat přívod a odvod, zda fungují normálně.

POZNÁMKY:

Při dalším použití pračky se ujistěte, že okolní teplota je vyšší, než 0 °C.

Ochrana proti zamrznutí

Pokud je pračka umístěna v místnosti, kde hrozí její zamrznutí, odčerpajte důkladně zbývající vodu uvnitř vypouštěcí a přívodní hadice.

Odčerpání zbývající vody z přívodní hadice:

1. Uzavřete kohoutek.
2. Odšroubujte přívodní hadici od kohoutku a její konec vložte do vhodné nádoby.
3. Spusťte jakýkoli program s výjimkou jednotlivého Praní nebo Vypouštění. Voda bude odčerpána z přívodní hadice asi za 40 sekund (pokud tam nějaká je).
4. Znovu připojte přívodní hadici ke kohoutku.

Odčerpání zbývající vody z vypouštěcího čerpadla



Varování!

Abyste zabránili popálení, mělo by k odčerpání vody dojít poté, co voda uvnitř pračky zchladne.

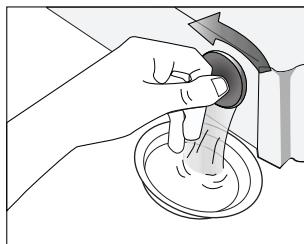

Čištění zásobníku na prací prostředek a oddílů

Čištění zásuvky na prací prostředek a oddílů

1. Stiskněte bezpečnostní zarážku označenou šipkou v zásuvce na krytu aviváže.
2. Zvedněte zarážku a vyjměte kryt aviváže a omyjte jednotlivá oddělení vodou.
3. Nasadte kryt aviváže zpět a zasuňte zásuvku na prací prostředek zpět do pračky.

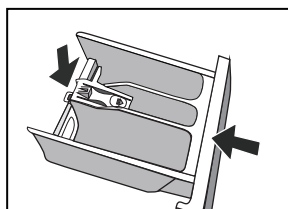
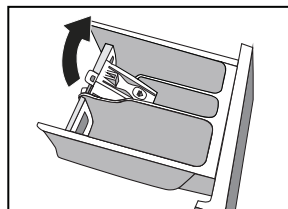
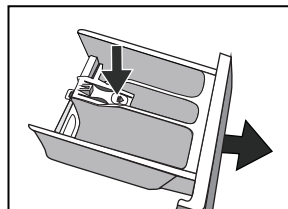

Čištění vstupního filtru

Vstupní filtr je nutno vyčistit, pokud není po otevření vodovodního kohoutku k dispozici žádná nebo nedostatečné množství vody.

Čištění filtru kohoutku:

1. Uzavřete kohoutek.
2. Spusťte jakýkoli program s výjimkou „Praní“ nebo „Vypouštění“.
3. Stiskněte tlačítko „Start/Pauza“ a nechte prací program běžet asi 40 sekund.
4. Odmontujte přívodní hadici od kohoutku.
5. Propláchněte filtr vodou.
6. Znovu připojte přívodní hadici.

Čištění filtru v pračce:

1. Odmontujte přívodní hadici ze zadní strany pračky.
2. Vytáhněte filtr pomocí dlouhých kleští, opláchněte pod vodou a nainstalujte zpět.
3. Znovu připojte přívodní hadici.
4. Otevřete kohoutek a ujistěte se, že voda nikde neuniká.
5. Uzavřete kohoutek.

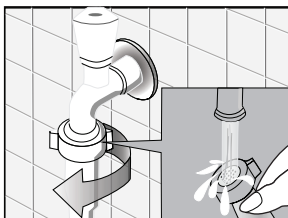

POZNÁMKY:

Obecně platí, že filtr kohoutku se čistí jako první a teprve poté se čistí filtr v pračce.

Pokud vyčistíte pouze filtr v pračce, bude nutno zopakovat kroky 1~3 pro čištění filtru kohoutku.

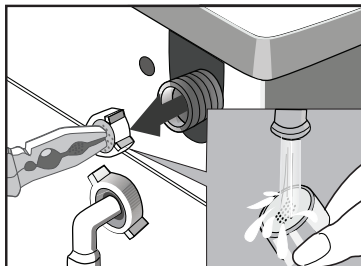
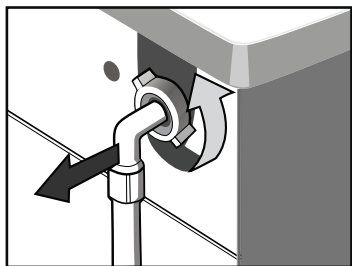

Varování!

Před čištěním vytáhněte zástrčku napájecího kabelu ze síťové zásuvky, aby nedošlo k úrazu elektrickým proudem.

Po použití pračky vytáhněte zástrčku napájecího kabelu ze síťové zásuvky a zavřete těsně dvířka pračky, aby se děti nemohly v pračce přiskřípnout.

Odstranění cizích předmětů

Filtr vypouštěcího čerpadla:

Filtr vypouštěcího čerpadla zachytává malé a drobné cizí předměty z prání.

Pravidelně filtr čistěte, abyste zajistili správný chod pračky.



Varování!

Nejprve je nutno odčerpat vodu pomocí vypouštěcího čerpadla a pak můžete otevřít vypouštěcí čerpadlo pro vyčištění a odstranění cizích předmětů z filtru tohoto čerpadla.

Dbejte zvýšené pozornosti, neboť vypouštěná voda může být horká.

Čištění čerpadla.

DŮLEŽITÉ!

Podle míry znečištění v pracích cyklech a četnosti praní je nutno filtr pravidelně kontrolovat a čistit.

Čerpadlo by mělo být zkontrolováno, pokud se pračka nevyprazdňuje nebo neodstředuje;

Pračka vydává během vypouštění neobvyklý hluk z důvodu existence objektů, jako například spínacích špendlíků, mincí apod. blokujících čerpadlo.

Postupujte následovně:

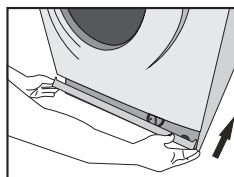
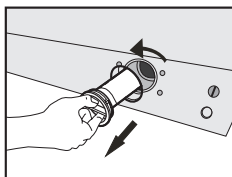
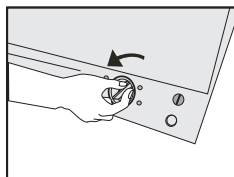
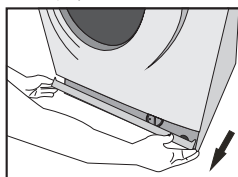

Otevřete servisní panel

Odšroubujte kryt čerpadla

Odstraňte kryt čerpadla

Uzavřete servisní panel

1. Odpojte spotřebič;
2. Pokud je to nezbytné, počkejte na zchladnutí vody.
3. Otevřete servisní panel. Umístěte do blízkosti nádobu na přebytečnou vodu.
4. Jakmile již voda nevytéká, odšroubujte kryt čerpadla a vyjměte jej.

Vždy mějte po ruce utěrku, abyste setřeli případný únik vody při odstranění krytu.

5. Odstraňte jakékoli předměty z filtru čerpadla jeho otočením.
6. Našroubujte kryt čerpadla kompletně zpět.
7. Uzavřete servisní panel.





Varování!

Pokud se spotřebič používá, může být v závislosti na zvoleném programu uvnitř čerpadla horká voda. Nikdy neodstraňujte kryt čerpadla během praní; vždy vyčkejte, než je dokončen cyklus praní a vyprázdněna pračka. Při nasazování krytu se ujistěte, že je pečlivě a řádně nasazen, abyste zabránili úniku vody a jeho možnému odstranění dětmi.

ČÁST 6: ŘEŠENÍ PROBLÉMŮ

Problémy	Příčina	Řešení
Pračka se nezapne		Zkontrolujte, zda jsou dvířka uzavřena. Zkontrolujte, zda je zástrčka napájecího kabelu správně připojena do síťové zásuvky. Zkontrolujte, zda je vodovodní kohoutek otevřen. Zkontrolujte, zda jste stiskli tlačítko „Start/Pauza“. Zkontrolujte, zda jste stiskli tlačítko Zap./Vyp.
Dvířka nelze otevřít	Je aktivován bezpečnostní mechanismus pračky.	Odpojte napájení.
Chyba ohřevu	NTC je poškozen a tepelná hadice stárne.	Můžete normálně prát prádlo. Pouze není možné používat praní s ohřevem. Kontaktujte okamžitě servisní středisko.
Únik vody	Spojení mezi přívodní nebo vypouštěcí hadicí a kohoutkem nebo pračkou není pevné. Vypouštěcí hadice v místnosti je ucpaná.	Zkontrolujte a dotáhněte spojení hadic. Vyčistěte vypouštěcí hadici a požádejte servisní středisko o opravu, pokud je to třeba.
Voda přetekla z dolní části pračky	Přívodní hadice není pevně připojena. Z vypouštěcí hadice uniká voda.	Opravte připojení přívodní hadice. Vyměňte vypouštěcí hadici.
Indikátory nebo displej nesvítí.	Je odpojeno napájení. Problém se základní deskou. Problém s propojením.	Zkontrolujte, zda nebyla přerušena dodávka energie a zda je zástrčka napájecího kabelu správně připojena do síťové zásuvky. Pokud ne, kontaktujte autorizovaný servis.
Zbytky pracího prostředku v zásobníku	Prací prostředek je vlhký a koncentrovaný.	Vyčistěte zásobník na prací prostředek. Používejte tekuté prací prostředky nebo speciální prací prostředky pro bubnen.
Účinek praní není dobrý	Oblečení bylo příliš znečištěné. Bylo použito nedostatečné množství pracího prostředku.	Vyberte vhodný prací program. Přidejte správné množství pracího prostředku podle pokynů na obalu pracího prášku.
Neobvyklý hluk Velké vibrace		Zkontrolujte, zda jste odstranili přepravní šrouby. Zkontrolujte, zda je pračka instalována na pevném a rovném povrchu. Zkontrolujte, zda v bubnu pračky nejsou sponky nebo kovové předměty. Zkontrolujte, zda jsou nohy pračky vyrovnané. Viz strana 6.

ČÁST 7: Odstaňování problémů

Stav příslušných indikátorů					Popis	Příčina	Řešení
		Paauza/Start	Žádné odstředování	Extrá máchání			
Bliká	Nesvítí	Bliká	Nesvítí	Nesvítí	Problém uzamknutí dvířek	Dvířka nejsou správně uzavřena. Pokud problémy přetrvávají, zavolejte prosím na servisní linku.	Po uzavření dvířek znovu spusťte
Nesvítí	Nesvítí	Nesvítí	Bliká	Nesvítí	Problém vstříkávání vody při prání (čas vstříkávání vody překračuje 7 minut)	Kohoutek není otevřen nebo voda teče příliš pomalu. Filtr přívodního ventilu je blokováán. Přívodní hadice je zkroucená. Pokud není dodávána voda Pokud problémy přetrvávají, zavolejte prosím na servisní linku.	Otevřete kohoutek nebo počkejte, dokud se neobnoví normální přívod vody. Zkontrolujte filtr přívodního ventilu. Narovnejte vodovodní hadici Zkontrolujte ostatní kohoutky v místnosti.
Nesvítí	Nesvítí	Bliká	Bliká	Nesvítí	Problém vypouštění během prání (doba vypouštění přesahuje 3 minuty)	Vypouštěcí hadice je blokována nebo zkroucená Ucpané vypouštěcí čerpadlo Pokud problémy přetrvávají, zavolejte prosím na servisní linku.	Umyjte a narovnejte vypouštěcí hadici. Umyjte filtr vypouštěcího čerpadla
Kontaktujte autorizované servisní středisko, pokud se vyskytne jakýkoliv jiný zde neuvedený problém.							

ČÁST 8: PŘÍLOHA

Štítky na oblečení

Grafický symbol	Ilustrace	Grafický symbol	Ilustrace
	Ruční praní		Neprat v pračce
	Praní (včetně praní v pračce i ručního praní)		Neprat
	Chemické čištění		Žádné chemické čištění
	Teplé chemické čištění		Neždímat
	Bělit		Nebělit
	Sušit v sušičce		Nesušit v sušičce
	Žehlit		Nežehlit
	Žehlit s párou		Žehlit pod utěrkou
	Střední teplota a maximální teplota 150 °C		Sušit po praní
	Sušit na šňůře		Sušit na šňůře ve stínu



Varování!

Abyste zabránili vzniku požáru, úrazu elektrickým proudem nebo jiným nehodám, dodržujte prosím následující upozornění:

- Používejte pouze napětí uvedené na typovém štítku. Pokud si nejste jisti, jaké napětí je ve vaší domácí síťové zásuvce, obraťte se na dodavatele elektřiny.
- Pokud používáte funkci ohřevu, je maximální proud, který pračka odebírá, 10 A. Proto se prosím ujistěte, že zdroj energie (proud, napájení a vedení) ve vaší domácnosti splňuje běžné požadavky na připojení takového elektrického spotřebiče.
- Chraňte napájecí kabel před poškozením. Napájecí kabel je nutno dobře zajistit, aby se po něm nešlapalo, nepokládaly se na něj těžké předměty apod. Speciální pozornost je třeba věnovat zásuvce. Zásuvka musí být snadno přístupná a dávejte rovněž pozor na její umístění.
- Nepřetěžujte zásuvky na stěně ani prodlužovací kabel. Přetížený obvod může způsobit požár nebo úraz elektrickým proudem. Nikdy nevytahujte zástrčku napájecího kabelu mokrými rukama.
- Z bezpečnostních důvodů zajistěte, aby byla zástrčka napájecího kabelu zapojena do uzemněné 3pólové zásuvky. Zkontrolujte a ujistěte se, že je zásuvka správně a řádně uzemněna.

ČÁST 9: TECHNICKÉ ÚDAJE PRODUKTU

Parametr	
Kapacita praní	6,0 kg
Rozměry (Š×H×V)	595×470×850 mm
Hmotnost	54 kg
Jmenovitý výkon	1 950 W
Zdroj energie	220–240 V~, 50 Hz
Jmenovitý proud	10 A
Standardní tlak vody	0,05 MPa ~ 1 MPa

ČÁST 10: PRODUKTOVÝ LIST

Značka: PHILCO

Model: PPL162

Jmenovitá kapacita: 6 kg

Třída energetické účinnosti: A++

Spotřeba energie 173 kWh za rok je založena na 220 standardních pracích cyklech pro programy bavlny EKO při teplotách 60 °C a 40 °C při plné a poloviční náplni, a spotřebě v energeticky úsporných režimech. Skutečná spotřeba energie závisí na způsobu používání spotřebiče.

Spotřeba vody 9 240 litrů za rok je založena na 220 standardních pracích cyklech pro programy bavlny EKO při teplotách 60 °C a 40 °C při plném a polovičním naplnění. Skutečná spotřeba vody závisí na způsobu používání spotřebiče.

Třída účinnost odstředování-sušení C na škále od G (nejmenší účinnost) do A (největší účinnost)

Maximální rychlost odstředování: 1 000 ot./min.

Hodnoty spotřeby (1 000 ot./min.):

Standardní program	Náplň	Spotřeba energie	Spotřeba vody	Množství zbývající vlhkosti	Doba trvání programu
Bavlna EKO 60 °C	6 kg	0,85 kWh	48 l	59 %	232 min
Bavlna EKO 60 °C	3,0 kg	0,82 kWh	37 l	63 %	210 min
Bavlna EKO 40 °C	3,0 kg	0,52 kWh	37 l	63 %	204 min

POZNÁMKY:

- 1. Nastavení programu pro testování podle platné normy EN60456-2011.**
- 2. Při použití testovacích programů praní specifikovaného množství prádla s maximální rychlostí odstředění.**
- 3. Skutečné hodnoty závisí na způsobu používání spotřebiče a mohou se lišit od hodnot uvedených v předchozí tabulce.**

Spotřeba energie ve vypnutém stavu: 0,5 W

Spotřeba energie v zapnutém stavu: 1,0 W

Hluk šířený vzduchem (praní): 59

Hluk šířený vzduchem (odstředování): 74

POZNÁMKY:

Emise hluku šířeného vzduchem během praní/odstředování pro standardní program bavlna 60 °C při maximální náplni.

ČÁST 11: INFORMAČNÍ LIST

INFORMAČNÍ LIST:

Značka PHILCO

PHILCO 

Značka	PHILCO
Číslo produktu	PPL 162
Kapacita praní (kg) - bavlna 60 °C	6
Třída energetické účinnosti (A... nízká spotřeba energie až G vysoká spotřeba energie) pro praní, odstředování, sušení v jednotlivém cyklu	A++
Roční spotřeba energie (kWh) bavlna - 60 °C *	173
Spotřeba energie (kWh) - cyklus 60 °C, 60 °C / 40 °C poloviční náplň	0,85/0,82/0,52
Spotřeba energie ve vypnutém stavu W	0,5
Spotřeba energie v zapnutém stavu W	1
Roční spotřeba vody (l) - praní, sušení - bavlna 60 °C *	9 240
Třída odstředování	C
Maximální ot./min. (praní)	1 000
Standardní trvání programu (min.) - bavlna 60°, 60°/ 40 °C poloviční náplň	223/210/204
Hluk šířený vzduchem dB (re 1pW) ** - praní	59
Přípevnění	volně stojící
Hluk šířený vzduchem dB (re 1pW) ** - odstředování	74
Rozměry cm (v×š×h)	85×59,5×47
Hmotnost kg	54

Standardní program pro praní bavlny při teplotě 60 °C je standardní prací program, ke kterému se vztahují informace uvedené na typovém štítku. Tento program je vhodný pro praní běžně znečištěného bavlněného prádla a je nejefektivnějším programem z hlediska kombinované spotřeby vody a energie.

* Roční spotřeba vody a energie je založená na 220 standardních pracích cyklech s využitím programu pro bavlnu při teplotách 60 °C a 40 °C s plnou a poloviční náplní a režimem napájení s nízkou spotřebou energie.

Skutečná spotřeba energie závisí na způsobu používání spotřebiče.

** Úroveň hlučnosti podle evropské normy EN 60704.

Nastavení programu pro testování odpovídají normě EN 60456-2011.

POKYNY A INFORMACE K LIKVIDACI VYŘAZENÝCH OBALOVÝCH MATERIÁLŮ

Obalový materiál odevzdejte k likvidaci do sběrného dvora.

LIKVIDACE VYŘAZENÝCH ELEKTRICKÝCH A ELEKTRONICKÝCH ZAŘÍZENÍ



Tento symbol umístěný na produktu, příslušenství nebo obalu upozorňuje na to, že s produktem nesmí být nakládáno jako s běžným domácím odpadem. Zlikvidujte prosím tento produkt ve sběrném dvoře určeném k recyklaci elektrických a elektronických zařízení. V některých státech Evropské unie nebo v některých evropských zemích můžete při nákupu ekvivalentního nového produktu vrátit vaše produkty místnímu prodejci. Řádnou likvidací tohoto produktu pomáháte chránit cenné přírodní zdroje a předcházet možným negativním dopadům na životní prostředí a lidské zdraví, ke kterým by mohlo dojít v důsledku nesprávné likvidace odpadu. Další podrobnosti vám poskytnou místní úřady nebo nejbližší sběrný dvůr pro likvidaci odpadu. Nesprávná likvidace tohoto typu odpadu může být předmětem udělení pokuty ze zákona.

Pro firmy v Evropské unii

Pokud chcete likvidovat elektrické nebo elektronické zařízení, požádejte vašeho prodejce nebo dodavatele o nezbytné informace.

Likvidace v zemích mimo Evropskou unii

Pokud chcete tento produkt zlikvidovat, požádejte o nezbytné informace o správném způsobu likvidace ministerstvo nebo vašeho prodejce.



Tento produkt splňuje všechny příslušné základní regulační požadavky EU.

Text, design a technické údaje se mohou změnit bez předchozího upozornění a vyhrazuje si právo provádět tyto změny.

Manufacturer/Importer:

Fast ČR, a.s.

Praha 10, Černokostecká 2111

CZ-10000; CZECH REPUBLIC

