



Návod k použití

Lednička-Mraznička

HRF-522I*6

HRF-522I*7

*= Barevní kód:
S,T,CR,BB,W,N,GW,
G,B,GR,X,F nebo M

CS

Haier

Děkujeme Vám, že jste si zakoupili spotřebič Haier.

Před použitím spotřebiče si prosím pečlivě přečtete tento návod. V návodu najdete důležité informace, díky nimž budete svůj spotřebič využívat naplno, zajistíte bezpečnou a správnou instalaci, použití a údržbu.

Uchovávejte tento návod na vhodném místě, abyste ho měli vždy po ruce a mohli tak spotřebič používat bezpečně a správně.

Pokud spotřebič prodáte, darujete nebo necháte v domě/bytě např. po stěhování, zajistěte předání návodu, aby se nový majitel spotřebiče mohl seznámit s pokyny pro jeho bezpečné používání.

Popis

Upozornění - Důležité poučení o bezpečnosti



Obecné informace a tipy



Sdělení týkající se životního prostředí



Likvidace

Pomozte chránit životní prostředí a lidské zdraví. Obal spotřebiče vyhodte do příslušného kontejneru, aby mohl být recyklován. Pomozte recyklovat odpad z elektrických a elektronických přístrojů. Nevyhazujte přístroje označené tímto symbolem do běžného odpadu z domácnosti. Vraťte výrobek do místního zařízení pro recyklaci nebo se obraťte na svůj městský úřad.



UPOZORNĚNÍ

Nebezpečí zranění nebo udušení!

Chladivo, pěnové složky a plyny se musí zlikvidovat profesionálně. Před řádnou likvidací se ujistěte, že potrubí chladicího okruhu není poškozeno. Odpojte spotřebič od elektrické sítě. Odřízněte kabel pro připojení do elektrické sítě a zlikvidujte ho. Aby nedošlo k zavření dětí nebo domácích mazlíčků do spotřebiče, odstraňte zásobníky a zásuvky a odmontujte západku dveří a těsnění.

1- Bezpečnostní informace.....	5
2- Běžný účel použití.....	9
3- Popis spotřebiče	10
4- Ovládací panel	11
5- Použití.....	12
6- Tipy na ušetření energie.....	22
7- Zařízení.....	23
8- Péče a čištění	25
9- Řešení problémů	28
10- Instalace.....	32
11- Technické údaje	37
12- Zákaznický servis.....	38

Před zapnutím spotřebiče si nejprve přečtěte následující bezpečnostní rady!



UPOZORNĚNÍ!

Před prvním použitím

- ▶ zkontrolujte, že nedošlo k poškození spotřebiče během přepravy.
- ▶ Odstraňte všechny obaly a držte mimo dosah dětí.
- ▶ Před instalací spotřebiče vyčkejte alespoň 2 hodiny, aby byla zajištěna plná funkce chladicího okruhu.
- ▶ S přístrojem manipulujte vždy minimálně ve 2 osobách, protože je těžký.

Instalace

- ▶ Spotřebič umístěte na dobře větraném místě. Zajistěte, aby nad spotřebičem byla mezera minimálně 2,5 cm a kolem spotřebiče alespoň 5 cm.
- ▶ Nikdy neumísťujte spotřebič ve vlhkém prostředí nebo na místě, kde by na něj mohla stříkat voda. Kapky vody a skvrny osušte a očistěte s měkkým čistým hadříkem.
- ▶ Neinstalujte spotřebič na přímé sluneční světlo nebo do blízkosti tepelných zdrojů (např. sporák, radiátory).
- ▶ Instalujte a vyrovnejte spotřebič na místě, které odpovídá jeho velikosti a způsobu využití.
- ▶ Udržujte větrací otvory v přístroji nebo ve vestavěné konstrukci čisté a bez překážek.
- ▶ Ujistěte se, že elektrické údaje na výkonnostním štítku souhlasí se síťovým napájením. Pokud tomu tak není, obraťte se na elektrikáře.
- ▶ Spotřebič je provozován na 220-240 VAC / 50 Hz napájení. Abnormální kolísání napětí může způsobit, že se spotřebič nepodaří spustit, nebo se poškodí regulace teploty nebo kompresor, nebo při provozu může vznikat abnormální hluk. V takovém případě musí být namontován automatický regulátor napětí.
- ▶ Použijte samostatnou zásuvku pro uzemnění napájení, jež je snadno přístupná. Spotřebič musí být uzemněný.
- ▶ **Pouze pro Spojené království:** Napájecí kabel spotřebiče je vybaven 3drátovou (zemnicí) zástrčkou, která je vhodná pro standardní 3drátovou (zemnicí) zásuvku. Nikdy neodstraňujte ani nedemontujte třetí kolík (uzemnění). Po instalaci spotřebiče by zásuvka měla zůstat přístupná.
- ▶ Nepoužívejte adaptér s více zásuvkami a prodlužovací kabely.



UPOZORNĚNÍ!

Instalace

- ▶ Zkontrolujte, že spotřebič nestojí na napájecím kabelu. Nestoupejte na napájecí kabel.
- ▶ Nepoškoďte chladicí okruh.
- ▶ Uzavírací ventil musí být namontován mezi hadicí a připojením užitkové vody, aby v případě potřeby bylo možné přerušit přívod vody.
- ▶ Uzavírací ventil musí být po instalaci snadno přístupný.
- ▶ Instalujte redukční ventil, když tlak vody v hadici překračuje 0,6 MPa.
- ▶ Ujistěte se, že byla použita pouze doručená sada hadic. Staré hadicové soupravy znovu nepoužívejte.
- ▶ Připojte pouze k dodávce s pitnou vodou.
- ▶ Ujistěte se, že hadicové spoje a spoje jsou pevné a nedochází k úniku vody.

Denní používání

- ▶ Přístroj mohou používat děti od 8 let a osoby se sníženými fyzickými, smyslovými nebo mentálními schopnostmi, nebo osoby s nedostatečnými zkušenostmi a znalostmi, pokud mají nad sebou dohled nebo pokud byly vyškoleny ohledně bezpečného používání přístroje a pokud chápou možná rizika.
- ▶ Děti do 3 let udržujte v bezpečné vzdálenosti od přístroje, pokud nejsou pod neustálým dohledem.
- ▶ S přístrojem si nesmí hrát děti.
- ▶ Pokud v blízkosti spotřebiče uniká svítiplyn nebo jiný hořlavý plyn, vypněte ventil unikajícího plynu, otevřete dveře a okna a neodpojujte nebo nepřipojujte síťový kabel spotřebiče nebo jiného spotřebiče.
- ▶ Věnujte pozornost tomu, že spotřebič je nastavený pro provoz při rozsahu okolní teploty mezi 10 a 43 °C. Pokud bude ponechán delší dobu v prostředí, kde je teplota vyšší nebo nižší než je uvedený rozsah, nemusí správně fungovat.
- ▶ Nepokládejte nestabilní předměty (těžké předměty, nádoby s vodou) nahoru na spotřebič, abyste zabránili zranění osob způsobené pádem nebo elektrickému šoku způsobenému kontaktem s vodou.

**UPOZORNĚNÍ!****Denní používání**

- ▶ Netahejte za police ve dveřích. Dveře by se mohly zkrivit, polička na láhve odtáhnout nebo by se spotřebič mohl převrátit.
- ▶ Dveře spotřebiče otvírejte a zavírejte pouze klikou. Mezera mezi dveřmi a mezi dveřmi a skříní je velmi úzká. Nedávejte ruce do těchto míst, abyste se vyhnuli skřípnutí prstů. Dveře spotřebiče otvírejte a zavírejte, pouze pokud v dosahu dveří nestojí děti.
- ▶ Neskladujte nebo nepoužívejte hořlaviny, výbušniny nebo žíravé materiály ve spotřebiči nebo v jeho okolí.
- ▶ V spotřebiči neskladujte léky, bakterie nebo chemické látky. Tento spotřebič určený pro domácnost. Nedoporučuje se pro skladování materiálů s požadavkem na přesné teploty.
- ▶ Nikdy neskladujte tekutiny v lahvích nebo plechovkách (kromě lihovin s vysokým obsahem alkoholu), zejména perlivých nápojů, v mrazničce, protože by během zmrazování praskly.
- ▶ Pokud v mrazničce došlo k zahřátí, zkontrolujte stav potravin.
- ▶ Nenastavujte příliš nízké teploty v prostoru ledničky. Při vysokém nastavení může teplota klesnout pod nulu. Pozor: Může dojít k roztržení lahví.
- ▶ Nedotýkejte se zmrazených potravin mokřýma rukama (noste rukavice). Zejména se vyvarujte jedení nanuků ihned po vyjmutí z mrazničky. Je zde nebezpečí omrzlin nebo tvorby puchýřů z mrazu. První pomoc: okamžitě dejte pod tekoucí studenou vodu. V žádném případě se neodtrhujte!
- ▶ Nedotýkejte se vnitřního povrchu mrazničky, když je zapnutá, zejména mokřýma rukama, protože by vám ruce mohly přimrznout k povrchu.
- ▶ V případě výpadku napájení nebo před čištěním spotřebič odpojte z napájení. Před tím, než spotřebič znovu zapnete, vyčkejte alespoň 5 minut, protože časté zapínání může poškodit kompresor.
- ▶ Nepoužívejte elektrická zařízení uvnitř potravinové skříně, pokud se nejedná o přístroje doporučené výrobcem.



UPOZORNĚNÍ!

Údržba / čištění

- ▶ Zajistěte, aby při provádění čištění a údržby byly děti pod dozorem.
- ▶ Před prováděním jakékoli běžné údržby spotřebič odpojte od elektrické sítě. Před tím, než spotřebič znovu zapnete, vyčkejte alespoň 5 minut, protože časté zapínání může poškodit kompresor.
- ▶ Při odpojování spotřebiče od el. napájení táhněte za zástrčku, ne za kabel.
- ▶ Ne seškrabávejte námrazy a led ostrými předměty. Nepoužívejte spreje, elektrické ohřívače jako radiátory, fény, parní čističe nebo jiné zdroje tepla, abyste zabránili poškození plastových částí.
- ▶ Pro urychlení rozmrazení nepoužívejte mechanická zařízení nebo jiné prostředky jinak, než je doporučeno výrobcem.
- ▶ Pokud je síťový kabel poškozený, musí ho vyměnit výrobce, autorizovaný servis nebo podobně kvalifikovaná osoba, aby se zabránilo možným rizikům.
- ▶ Nepokoušejte se o opravení spotřebiče vlastními silami. V případě nutnosti opravy spotřebiče kontaktujte náš zákaznický servis.
- ▶ Alespoň jednou ročně odstraňte prach ze zadní části spotřebiče, abyste omezili riziko vzniku požáru a také zvýšenou spotřebu energie.
- ▶ Během čištění na spotřebič nestříkejte ani ho neoplachujte.
- ▶ Nepoužívejte při čištění kropicí ani parní přístroje.
- ▶ Studené skleněné police neomývejte horkou vodou. Náhlá změna teploty by mohla způsobit prasknutí skla.

Informace o chladicím plynu



UPOZORNĚNÍ

Spotřebič obsahuje hořlavé chladivo ISOBUTAN (R600a). Zkontrolujte, že během přepravy a instalace nedošlo k poškození chladicího okruhu. Prosakující chladivo může způsobit poranění očí nebo se vznítit. Pokud se objeví závada, držte všechny zdroje otevřeného ohně stranou, důkladně vyvětrejte místnost, **nezapojujte ani nevypojujte** síťové kabely žádného spotřebiče v místnosti. Informujte zákaznický servis.

V případě, že chladivo přijde do kontaktu s očima, okamžitě je propláchněte pod tekoucí vodou a zavolejte neprodleně očního lékaře.

2.1- Běžný účel použití

Tento spotřebič je určený k chlazení a mrazení potravin. Je určen výhradně pro použití v domácnosti a podobných podmínkách, jako jsou oblasti kuchyně pro personál v obchodech, kancelářích a dalším pracovním prostředí; farmových domech a pro klienty v hotelech, motelech a jiných prostředích obytného typu, stejně jako v ubytovacích a stravovacích zařízeních. Není určený pro komerční nebo průmyslové využití.

Není dovoleno přístroj jakkoli měnit nebo upravovat. Nedovolené zacházení může způsobit poruchy a ztrátu záruky.

2.2 Příslušenství

Zkontrolujte příslušenství a textovou dokumentaci podle tohoto seznamu (Obr. 2.2):





Poznámka

Některé ilustrace v tomto manuálu se mohou v důsledku technických změn a rozdílů modelů lišit od Vašeho spotřebiče.

Obrázky spotřebiče (Obr.. 3) 3)

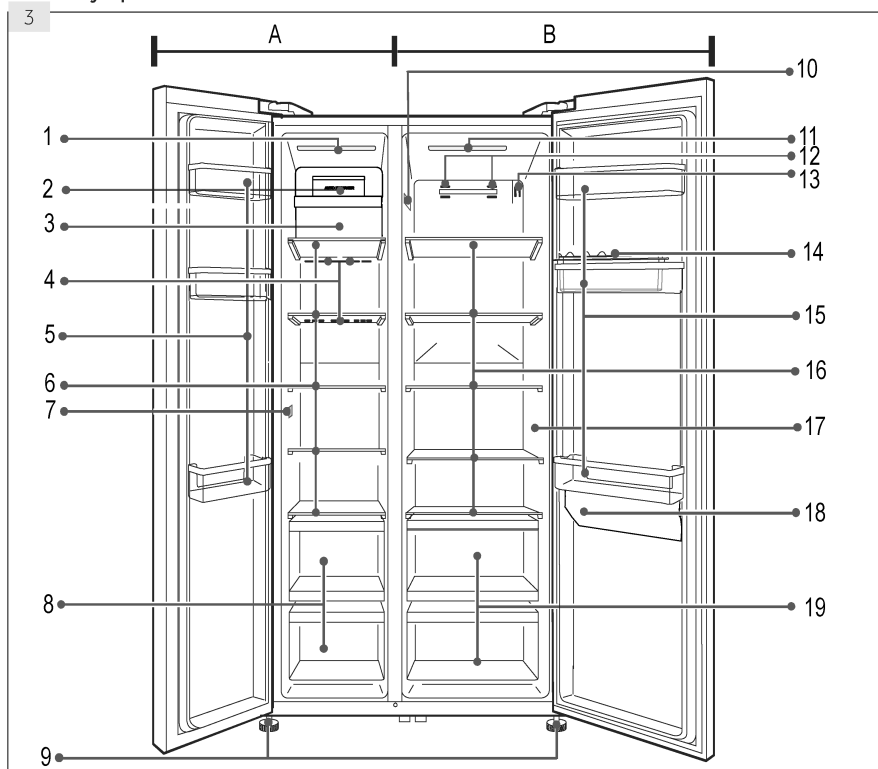

A: Části mrazáku

- 1 Stropní svítidlo
- 2 Výrobník ledu
- 3 Držák na led
- 4 Vzduchové potrubí
- 5 Stojan ve dveřích/držák na lahve
- 6 Polička
- 7 Senzor
- 8 Zásuvka

B: Chladicí oddíl

- 9 Nastavitelné nožičky
- 10 Výkonnostní štítek
- 11 Stropní svítidlo
- 12 Vzduchové potrubí
- 13 Senzor
- 14 Zásobník na vajíčka
- 15 Stojan ve dveřích/držák na lahve
- 16 Polička
- 17 Nálepka OK
- 18 Nádrž na vodu
- 19 Zásuvka

Ovládací panel (obr. č. 4)

Tlačítka:

- A Volič chladničky a zapnutí/vypnutí funkce "Super-Cool"
- B Volič mrazničky a zapnutí/vypnutí funkce "Super-Freeze"
- C Zapnutí/vypnutí režimu "Fuzzy" a funkce "Dovolená"
- D Funkce Tvorba ledu zapnuta/vypnuta
- E Zapnutí/Vypnutí funkce Cool Water (Studená voda) a resetování kontrolky "Change Filtr" (Výměna filtru)
- F Ovladač uzamčení panelu

Kontrolky:

- a1 Funkce „Extra chlazení“ (Super Cool)
- a1 Teplota Ledničky
- b1 Funkce Extra mrazení (Super Freeze)
- b2 Teplota Mrazničky
- c1 Funkce „Dovolená“
- c2 „Fuzzy“ režim
- d Funkce Tvorba ledu
- e1 Funkce Cool Water (Studená voda)
- e2 "Change Filtr" (Výměna filtru)
- f Uzamčení panelu

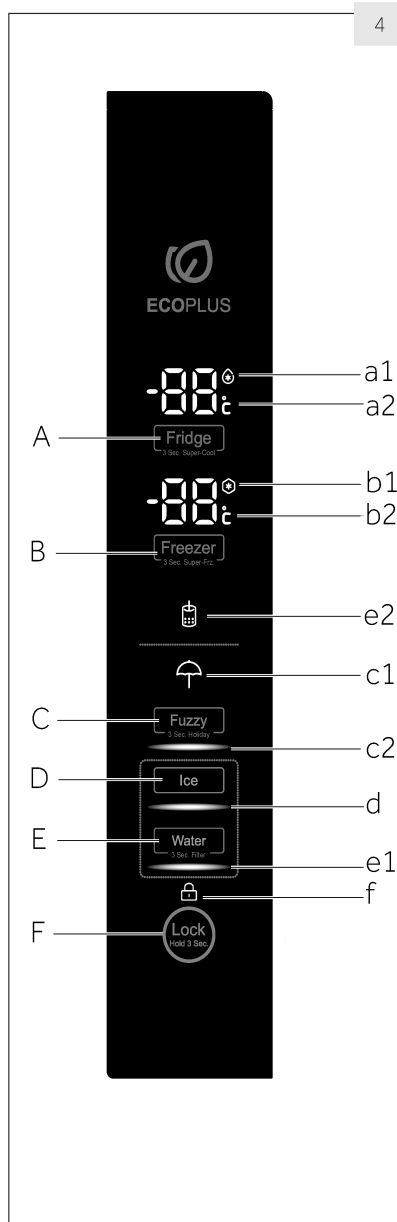

5,1 Před prvním použitím

- ▶ Odstraňte všechny obalové materiály, udržujte je mimo dosah dětí a zlikvidujte je v souladu s ochranou životního prostředí.
- ▶ Vyčistěte vnitřek a vnější stranu spotřebiče, stejně tak i příslušenství vodou s jemným čisticím prostředkem a dobře vysušte měkkým hadříkem.
- ▶ Po vyrovnání a očištění spotřebiče vyčkejte alespoň 2 hodiny, než ho zapojíte do elektrické sítě. Viz oddíl INSTALACE.
- ▶ Nechte přihrádky vychladit na požadovanou teplotu dříve, než do nich vložíte potraviny. Pomocí funkcí rychlého chlazení a rychlého mrazení se přihrádky rychle vychladí.
- ▶ Teplota ledničky je automaticky nastavená na 5° C a teplota mrazničky na -18° C. To je doporučené nastavení. Nastavené teploty můžete ručně změnit podle vlastních požadavků. Vid' REŽIM RUCNÍHO NASTAVENÍ.

5,2 Doteková tlačítka

Tlačítka na ovládacím panelu jsou doteková tlačítka, která reagují na lehký dotek prstem.

5,3 Zapnutí/Vypnutí spotřebiče

Spotřebič je funkční, jakmile ho zapojíte do elektrické sítě.

Po prvním spuštění spotřebiče svítí na displeji "b2" teplota mrazáku, dokud teplota nedosáhne -5°C nebo 1 hodinu provozu. Zobrazené teploty ukazují aktuální teploty v daných odděleních.

Zámek panelu může být aktivní.

Před vypnutím spotřebič vyprázdněte. Chcete-li spotřebič vypnout, vytáhněte napájecí kabel z elektrické zásuvky.



Poznámka: Přednastavení

- ▶ Spotřebič je nastavený na doporučenou teplotu 5°C (lednička) a -18°C (mraznička). Za normálních podmínek okolního prostředí není nutné teplotu nastavovat.
- ▶ Když zapnete spotřebič po předchozím odpojení od elektrické sítě, může trvat až 12 hodin, než dosáhne správných teplot.

5,4 Pohotovostní režim

Displej se automaticky vypne 30 sekund po doteku tlačítka. Displej se automaticky zamkne. Při doteku libovolného tlačítka nebo otevření jednoho z dveří mrazničky se automaticky rozsvítí.

5.5 Zamknout/Odemknout panel



Poznámka: Zámek ovládacího panelu

Ovládací panel se automaticky zablokuje proti aktivaci, není-li po dobu 30 sekund dotknuto žádné tlačítko. Chcete-li provést jakékoli nastavení, ovládací panel musí být odemčený.

- ▶ Chcete-li zablokovat všechny prvky na panelu proti aktivaci, držte po dobu 3 sekund tlačítko „F“. (obr. 5.5). Zazní zvukový signál.
- ▶ Zobrazí se příslušná kontrolka "f" a osvětlení panelu se vypne. Pokud bude dotknuto tlačítko, když je aktivován zámek panelu, ikona bude blikat. Změna není spuštěna.
- ▶ Chcete-li panel odemknout, dotkněte se znovu tlačítka.

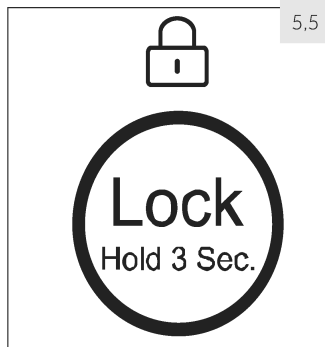

5.6 Alarm při otevřených dveřích

Jsou-li jedny dveře otevřené více než 3 minuty, ozve se alarm dveří. Alarm lze vypnout zavřením dveří. Jsou-li dveře otevřené déle než 7 minut, světlo uvnitř oddělení automaticky zhasne.

5.7 Volba pracovního režimu

Pro nastavení spotřebiče můžete zvolit jednu z následujících možností:

5.7.1 Fuzzy režim

Nemáte-li žádné speciální požadavky, doporučujeme využití fuzzy režimu:

I ve Fuzzy režimu si spotřebič automaticky nastavuje teplotu v závislosti na okolní teplotě a na změnách vnitřní teploty. Tato funkce je zcela automatická.

1. Je-li zamčený, odemkněte panel dotekem tlačítka „F“ (obr. 5.5).
2. Dotkněte se tlačítka „C“ (Fuzzy) (Obr. 5.7,1-1).
3. Rozsvítí se kontrolka „c2“ a funkce se aktivuje (obr. 5.7,1-2).

Opakováním výše uvedených kroků, nebo výběrem další funkce, může být tato funkce opět vypnuta.

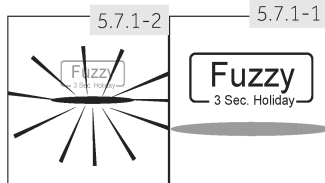

5.7.2 Režim ručního nastavení

Chcete-li nastavit teplotu spotřebiče ručně s ohledem na uchovávání specifických potravin, můžete ji nastavit přes tlačítko pro nastavení teploty:



Poznámka: Konflikt s ostatními funkcemi

Teplotu nelze nastavit, pokud je aktivována jakákoli jiná funkce (Extra cool, Extra Freeze, Dovolená nebo Fuzzy), nebo je displej uzamčen. Odpovídající indikátor bude blikat a bude doprovázen bzučákem.

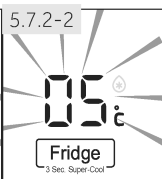
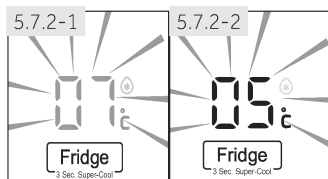

5.7.2.1 Nastavení teploty pro ledničku

1. Je-li zamčený, odemkněte panel dotekem tlačítka „F“ (obr. 5.5.).
2. Abyste zvolili oddíl ledničky, dotkněte se tlačítka „A“ (Lednička). Zobrazí se aktuální teplota chladicího oddílu (obr. 5.7.2-1).
3. Dotkněte se postupně tlačítka „A“ (Chladnička), dokud nezačne blikat požadovaná hodnota teploty (obr. 5.7.2.-2). Při každém dotknutí tlačítka zazní signál. Teplota se bude zvyšovat po 1°C, od minimální teploty 1°C po maximální teplotu 9°C. Optimální teplota v chladničce je 5 °C. Chladnější teplota znamená zbytečnou spotřebu energie.
4. Chcete-li potvrdit nastavenou teplotu, dotkněte se jakéhokoli tlačítka kromě „A“ (Lednička) nebo vyčkejte 5 sekund a nastavená hodnota se potvrdí automaticky. Zobrazená teplota přestane blikat.

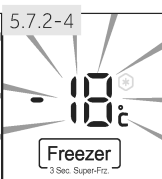
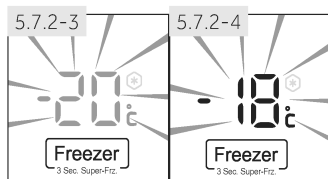

5.7.2.2 Nastavení teploty pro mrazničku

1. Je-li zamčený, odemkněte panel dotekem tlačítka „F“ (obr. 5.5.).
2. Dotkněte se tlačítka „B“ (Mraznička) pro volbu oddílu mrazničky. Zobrazí se aktuální teplota mrazicího oddílu (obr. 5.7.2-3).
3. Dotkněte se postupně tlačítka „B“ (Mraznička), dokud nezačne blikat požadovaná hodnota teploty (obr. 5.7.2.-4). Při každém stisknutí tlačítka zazní signál. Teplota se bude zvyšovat po 1°C, od -14°C po -24°C. Optimální teplota v mrazničce je -18°C. Chladnější teplota znamená zbytečnou spotřebu energie.
4. Chcete-li potvrdit nastavenou teplotu, stiskněte jakékoli tlačítko kromě „B“ (Mraznička) nebo vyčkejte 5 sekund a nastavená hodnota se potvrdí automaticky. Zobrazená teplota přestane blikat.



Poznámka: Faktory ovlivňující teplotu

Vnitřní teploty ovlivňují níže uvedené faktory:

- ▶ Okolní teplota
- ▶ Množství uchovávaných potravin
- ▶ Četnost otevírání dveří
- ▶ Instalace spotřebiče

5.8 Funkce Extra mrazení

Chcete-li uložit větší množství potravin (např. po nákupu), zapněte funkci Extra chlazení. Funkce Extra chlazení urychlí chlazení čerstvých potravin a potraviny již uložené ochrání před nežádoucím ztepláním. Továrně nastavená teplota je od 0 do +1°C.

1. Je-li zamčený, odemkněte panel dotekem tlačítka „F“ (obr. 5.5.).
2. Dotkněte se tlačítka "A" (Lednička) po dobu 3 sekund. Rozsvítí se kontrolka „a1“ a funkce je aktivní. (Obr. 5.8).
3. Stejným postupem funkci Extra chlazení zrušíte.

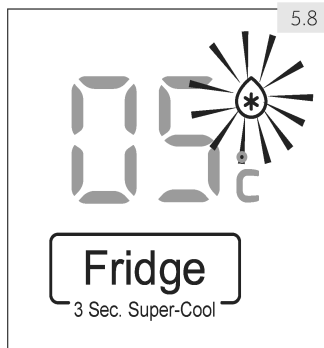

Poznámka: Automaticky se vypne

Po 3 hodinách se funkce automaticky vypne.

5.9 Funkce extra mrazení (Super Freeze)

Čerstvé potraviny by měly být zcela zmrazeny co nejrychleji. Zachovávají se tak nejlepší nutriční hodnoty, vzhled a chuť. Funkce Extra mrazení zrychluje zmražení čerstvých potravin a chrání již uložené potraviny před nežádoucím ztepláním. Pokud potřebujete jednorázově zmrazit velké množství potravin, doporučujeme zapnout funkci Extra mrazení 24 hodin před použitím mrazicího prostoru. Továrně nastavená teplota je -24 °C.

1. Je-li zamčený, odemkněte panel dotekem tlačítka „F“ (obr. 5.5.).
2. Dotkněte se tlačítka „B“ (Mraznička) po dobu 3 sekund, rozsvítí se kontrolka „b1“ a funkce se aktivuje. (Obr. 5.9).
3. Stejným postupem funkci Extra mrazení zrušíte.



Poznámka: Automaticky se vypne

Po 50 hodinách se funkce Extra mrazení automaticky vypne. Spotřebič pak bude pracovat při teplotě, která byla nastavena před použitím funkce Extra mrazení.

5.10

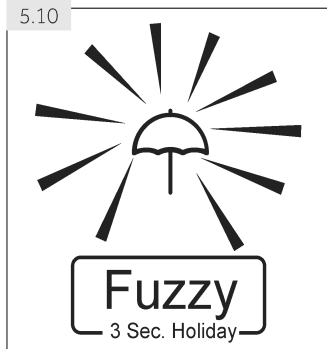

5,10 Funkce Dovolená

Touto funkcí nastavíte teplotu spotřebiče na stálých 17°C.

Díky tomu je možné nechat dveře prázdné lednice zavřené, aniž by vznikl zápach nebo plíseň – a to po dobu dlouhé nepřítomnosti (např. během dovolené). Oddíl mrazničky můžete nastavit podle libosti.

1. Je-li zamčený, odemkněte panel dotekem tlačítka „F“ (obr. 5.5.).
2. Dotkněte se tlačítka „C“ (Fuzzy) po dobu 3 sekund (Obr. 5.10). Rozsvítí se kontrolka „c1“ a funkce se aktivuje.

Opakováním výše uvedených kroků, nebo výběrem



UPOZORNĚNÍ!

Je-li zapnutá funkce Dovolená, nesmí být v ledničce uloženy žádné potraviny. Teplota 17°C je pro uchovávání potravin příliš vysoká.

5.11-1

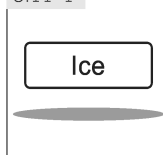

5.11-2

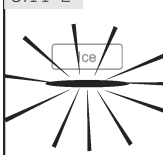

5.11 Funkce Ice Maker (Výrobník ledu)

Tato funkce umožňuje vyrábět kostky ledu, které budou shromažďovány v zásobníku ledu.

Do výrobku ledu se pravidelně pouští automaticky proud vody, který bude zmrazen na kostky ledu, které budou automaticky padat do zásobníku ledu. Kapacita ledu závisí na okolní teplotě, frekvenci otevírání dveří mrazničky a nastavení teploty chlazení mrazicí části. Obvyklé množství výroby ledu za den je 1,5 kg.

1. Dbejte na to, aby byl ventil přívodu vody otevřený.
2. Je-li zamčený, odemkněte panel dotekem tlačítka „F“ (obr. 5.5.).
3. Dotkněte se tlačítka „D“ (Ice) (Obr. 5.11-1).
4. Rozsvítí se kontrolka „d“ a funkce se aktivuje (obr. 5.11-2).

Opakováním výše uvedených kroků může být tato funkce opět vypnuta.



Poznámka: Funkce Výrobník ledu

- ▶ Funkce výrobku ledu se automaticky vypne, pokud je dosažena maximální hladina ledu.
- ▶ Před vypnutím funkce výrobku ledu se ujistěte, že jste vyprázdnili nádobu výrobku ledu, protože se led roztaje na vodu.
- ▶ Když po delší dobu nebudete potřebovat kostky ledu, vyprázdněte, prosím zásobník ledu a vyčištěný jej vložte zpět a uzavřete ventil přívodu vody, prosím.

5.11.1 Výroba ledových kostek

1. Ujistěte se, že funkce Ice Maker (Výrobek ledu) je aktivována.
2. Zvedněte zásobník na led (1) a vytáhněte jej (2) (obr. 5.11.1).
3. Vyberte kostky ledu ze zásobníku ledu s ledovou lžičkou (3); oddělte od sebe slepené kostky ledu, abyste umožnili maximální využití zásobníku ledu.
4. Vložte zásobník ledu zpět do mrazničky.

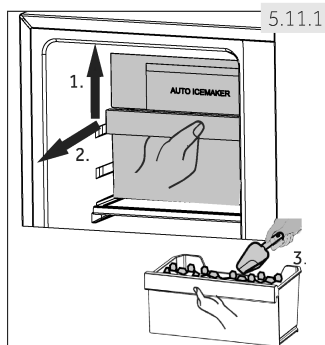

Poznámka: Získání ledových kostek

- ▶ Pokud je přístroj zapnutý poprvé a při spuštění funkce ledu, když je nádoba prázdná, výroba první várky kostek ledu může trvat až 24 hodin.
- ▶ První várku vyrobených kostek ledu (cca 20 ks) po prvním použití, po delším nepoužívání funkce výrobku ledu a po výměně filtru nekonzumujte.
- ▶ Nevybírejte nádobu na led mimo mrazničky déle, než je nutné, jelikož se kostky ledu mohou roztavit.
- ▶ Občas, v obdobích občasného užívání ledu se kostky mohou slepit dohromady. To je normální.
- ▶ Pokud se ledové kostky slepí, vyhodte je a vyčistěte zásobník ledu.

5.12 Funkce Cool Water (Studená voda)

Prostřednictvím této funkce se nádrž ve dveřích chladničky automaticky naplní pitnou vodou, která se ochladí na pitnou teplotu a může být vypouštěna.

1. Dbejte na to, aby byl ventil přívodu vody otevřený.
2. Je-li zamčený, odemkněte panel dotekem tlačítka „F“ (obr. 5.5.).
3. Dotkněte se tlačítka „E“ (Water) (Obr. 5.12-1).
4. Rozsvítí se kontrolka „e1“ a funkce se aktivuje (obr. 5.12.-2) a je možné vypouštět vodu.

Opakováním výše uvedených kroků může být tato funkce opět vypnuta.

5.12.1 Vypouštění vody z dávkovače

1. Ujistěte se, že funkce Cool Water (Studená voda) je aktivována.
2. Umístěte sklenici pod výstup vody.
3. Ujistěte se, že pohár je v jedné rovině s dávkovačem, abyste zabránili vytečení vody.
4. Svou sklenici jemně zatlačte proti páce dávkovače vody. (obr. 5.12.1)

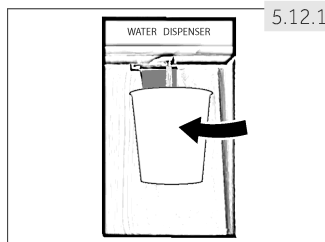
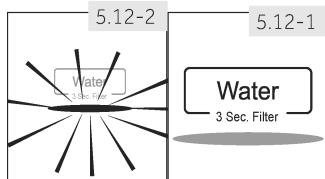

5. Po naplnění poháru uvolněte páku a držte pohár ještě další 1 sekundu, nakolik může být vypuštěných trochu více vody.
6. Vodu v zásobníku je třeba odstranit včas, protože by při otevírání a zavírání dveří mohlo dojít k přetečení.

i Poznámka: Dávkovač vody

- ▶ Pro první použití je nutné stisknout zásobník vody několikrát po dobu 1 minuty, aby se odstranil vzduch v trubkách. Nemačkejte po dobu delší než 1 minuta, aby se zabránilo přehřátí elektromagnetu aktivátoru.
- ▶ Po prvním spuštění nebo po dlouhé přestávce v používání nekonzumujte prvních 5 sklenic vody.
- ▶ Prvních několik sklenic vody budou teplejší než následující poháry. To je normální.
- ▶ Pokud máte rádi velmi studenou vodu, nejprve do sklenice dejte kostky ledu z mrazáku.
- ▶ Nepoužívejte papírové kelímky, nebo takové, které jsou příliš vysoké aby se vešly do přihrádky dávkovače.

5.13

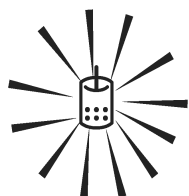

5.13 Kontrolka "Change Filtr" (Výměna filtru)

Přibližně každých 6 měsíců se rozsvítí kontrolka "Change Filtr" (Výměna filtru) (obr. 5.13). To znamená, že je třeba vyměnit vodní filtr. Viz PÉČE A ČIŠTĚNÍ.

Filtrační vložka ve filtru ve vodovodním potrubí pohlcuje nečistoty a díky ní je voda / led více čistší a hygieničtější. Po delší době používání se budou kostky ledu zmenšovat, protože filtr je blokován od nečistot.

i Poznámka: Výměna filtru

- ▶ Pro bezvadnou kvalitu kostek ledu je velmi důležité, abyste pravidelně měnili vodní filtr! Pokud kvalita vody vykazuje známky poškození, buď vizuálně nebo v chuti, je třeba vyměnit filtr ještě před tím, než se rozsvítí kontrolka.
- ▶ Po nasazení nového filtru nekonzumujte následující produkci kostek ledu (cca 20 ks).

5.13.1 Resetování indikátoru výměny filtru

- ▶ Dotkněte se klávesy "E" (Voda) po dobu 3 sekund (obr. 8,5), kontrolka "Change Filtr" (e2) se vypne.

i Poznámka: Resetování indikátoru výměny filtru

Z důvodu zabránění možným onemocněním, nevy vypínejte indikátor výměny filtru bez výměna filtru!

5.14 Tipy pro uchování čerstvých potravin

5.14.1 Ukládání do prostoru ledničky

- ▶ Udržujte teplotu v ledničce pod 5°C.
- ▶ Horká jídla se musí před uložením do ledničky zchladit na pokojovou teplotu.
- ▶ Potraviny by se před uložením do ledničky měly omýt a osušit
- ▶ Potraviny určené pro uložení do ledničky by měly být řádně utěsněny, aby se zabránilo změnám vůně nebo chuti.
- ▶ Neuchovávejte nadměrné množství potravin. Pro lepší a homogenní chlazení nechávejte mezi potravinami mezery, aby kolem nich mohl proudit chladný vzduch.
- ▶ Denně používané potraviny by se měly ukládat do přední části polic.
- ▶ Nechcete mezeru mezi potravinami a vnitřními stěnami ledničky, aby mohl vzduch volně proudit. Zejména ohlídejte, aby se potraviny nedotýkali zadní stěny: mohly by k ní přimrznout. Zabraňte přímému kontaktu potravin (zejména mastných nebo kyselých) s vnitřním povrchem, protože mastnota a kyseliny ho mohou rozrušit. Kdykoli narazíte na mastnou/kyselou špinu, hned ji vyčistěte.
- ▶ Zmražené potraviny rozmrazujte v prostoru ledničky. Zmrzlé potraviny sníží teplotu v ledničce a tím ušetříte energii.
- ▶ Proces stárnutí ovoce a zeleniny, např. některé druhy zeleniny, melounů, papáji, banánů, ananasu atd., se může v ledničce urychlit. Proto není vhodné uchovávat je v ledničce. Zrání velmi nezralého ovoce se ale může o určitou dobu urychlit. Cibuli, česnek, zázvor a další kořenovou zeleninu je možné uchovávat při pokojové teplotě.
- ▶ Nepříjemné pachy uvnitř ledničky značí, že se něco vylilo a je nezbytné ledničku vyčistit. Viz PÉČE A ÚDRŽBA.
- ▶ Různé potraviny je třeba umístit na různá místa podle toho, jaké mají vlastnosti (obr. 5.14.1):

- 1 Mléko a sýr, atd.
- 2 Vejce, konzervované potraviny, koření, atd.
- 3 Nápoje a zavařené potraviny.
- 4 Nakládání potraviny, konzervované potraviny, atd.
- 5/6 Masné výrobky, snack potraviny, atd.
- 7 Těstoviny, konzervy, mléko, tofu, mléčné výrobky atd.
- 8 Vařené maso, klobásy, atd.
- 9 Ovoce, zelenina, salát, atd.

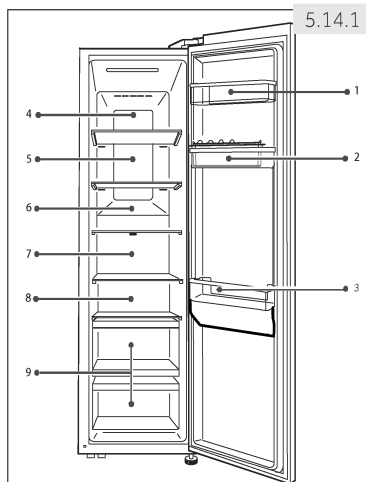

5.14.2 Ukládání do prostoru mrazničky

- ▶ Udržujte teplotu v mrazničce na -18°C .
- ▶ 24 hodin před mražením zapněte funkci Extra mrazení; -pro malé množství potravin stačí 4-6 hodin.
- ▶ Horké potraviny je nutné před uložením do mrazničky zchladit na pokojovou teplotu.
- ▶ Potraviny nakrájené na malé porce zmrznou rychleji a bude snadnější je rozmrazit a uvařit. Doporučená váha každá porce je do 2,5 kg
- ▶ Je lepší potraviny před vložením do mrazničky zabalit. Vnější stana obalu musí být suchá, aby se balíčky k sobě nepřilepily. Obalové materiály musí být bez zápachu, neprodyšné, nesmí být toxické ani škodlivé.
- ▶ Abyste nepřekročili dobu uchovávání potravin, запиšte prosím datum zmrazení, časový limit a název potraviny na obal. Řiďte se doporučenou dobou uchovávání u různých potravin.
- ▶ **UPOZORNĚNÍ!** Kyseliny, žíraviny a sůl atd. mohou narušit vnitřní povrch mrazničky. Neumísťujte přímo na vnitřní povrch potraviny, které obsahují tyto látky (např. mořské ryby). Slanou vodu je třeba z mrazničky ihned vyčistit.
- ▶ Nepřekračujte dobu skladování potravin které jsou doporučovány výrobcí. Z mrazničky vydávejte pouze požadované množství potravin.
- ▶ Různé potraviny je třeba umístit na různá místa podle toho, jaké mají vlastnosti (obr. 5.14.2):

5.14.2

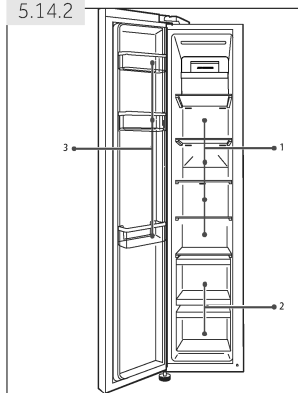

- 1 Lehčí položky, jako jsou zmrzlina, ovoce, pečivo atd.
- 2 Velké / těžší porce jídla, jako například maso pro pečení
- 3 Nápoje bez vysokého obsahu alkoholu a dočasné skladování lihovin s vysokým obsahem alkoholu, drobné kusy, jako jsou pizza nebo bylinky.

**Poznámka: Skladování**

- ▶ Prosím, pro zajištění chladicího účinku udržujte vzdálenost více než 10 mm mezi umístěnými potravinami a senzorem.
- ▶ Pro zajištění účinku chlazení, pokud je zařízení v provozu, zajistěte, prosím nejnižší zásuvku.
- ▶ Mražené jídlo (jako zmrzlina atd.), uložte v mrazničce místo v držáku na láhve, nakolik v držáku na láhve nastávají teplotní změny způsobené otevíráním a zavíráním dveří a potraviny se mohou rozmrazit

- ▶ Rozmrazené potraviny rychle zkonzumujte. Rozmrazené jídlo znovu nezmrazujte, pokud ho nejdříve neuvaříte, protože by to negativně ovlivnilo jeho požitelnost.
- ▶ Neukládejte do mrazničky nadměrné množství čerstvých potravin. Podívejte se na mrazicí kapacitu mrazničky – viz TECHNICKÁ DATA nebo údaje na výkonnostním štítku.
- ▶ Potraviny lze uchovávat v mrazničce při teplotě nejméně -18°C po dobu 2 až 12 měsíců podle vlastností potravin (např. maso: 3-12 měsíců, zelenina: 6-12 měsíců)
- ▶ Chcete-li zmrazit čerstvé potraviny, zabraňte jejich kontaktu s již zmrazenými potravinami. Nebezpečí tání!
- ▶ Zmrazené potraviny rozmrazujte v ledničce. Zmrzlé potraviny sníží teplotu v ledničce a tím ušetříte energii.

5.14.3 Při zmrazování komerčně mražených potravin postupujte prosím podle těchto pokynů:

- ▶ Vždy věnujte pozornost pokynům výrobce o délce uchování potravin. Neporušujte tyto pokyny!
- ▶ Kvůli zachování kvality potravin se snažte, aby doba mezi nákupem a uložením potravin byla co nejkratší.
- ▶ Kupujte potraviny, které byly uchovávány při teplotě -18°C nebo nižší.
- ▶ Vyhněte se nákupu potravin, které mají na obale sníh nebo námrazu – může to značit, že výrobek byl částečně rozmrazen a znovu zmrazen – nárůst teploty ovlivňuje kvalitu potravin.



Tipy na ušetření energie

- ▶ Zkontrolujte, zda spotřebič správně větrá (viz INSTALACE).
- ▶ Neinstalujte spotřebič na přímé sluneční světlo nebo do blízkosti tepelných zdrojů (např. sporák, radiátory).
- ▶ Nenastavujte na spotřebiči zbytečně nízké teploty. Čím nižší teplota je na spotřebiči nastavená, tím vyšší je spotřeba energie.
- ▶ Funkce Extra Chlazení a Extra Mrazení spotřebovávají více energie.
- ▶ Teplé potraviny nechce před uložením do spotřebiče ochladit.
- ▶ Dveře spotřebiče otvírejte co nejméně a na co nejkratší dobu.
- ▶ Spotřebič nenaplňujte přes míru, aby nedošlo ke ztížení cirkulace vzduchu.
- ▶ Uvnitř potravinového balení by neměl být vzduch.
- ▶ Udržujte těsnění dveří čisté, aby se dveře vždy správně zavřely.
- ▶ Zmražené potraviny rozmrazujte v prostoru ledničky.

7.1 Nastavitelné policičky

Výšku polic lze nastavit podle vašich požadavků.

1. Chcete-li přemístit polici, nejprve nadzvedněte její zadní okraj (1) a poté ji vytáhněte (2) (obr. 7.1).
2. Chcete polici znovu vložit do ledničky, položte ji na výstupky po obou stranách a zatlačte ji do krajní zadní polohy, dokud nezapadne do žlábků po stranách

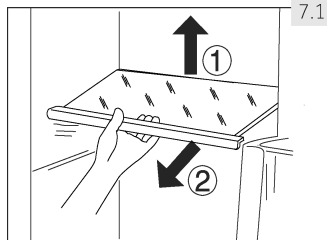

Poznámka: Poličky

Zkontrolujte, že všechny strany police jsou ve stejné úrovni.

7.2 Odstranitelný stojan/držák na láhev ve dveřích

Poličky na stojan/držák na láhev lze vyjmout kvůli čištění:

1. Položte ruce na obě strany stojanu/držáku, zvedněte ji nahoru (1) (obr. 7.2).
2. Vytáhněte stojan/držák ve dveřích (2).
3. Chcete-li vrátit stojan/držák zpět na dveře, výše zmíněný postup obraťte.

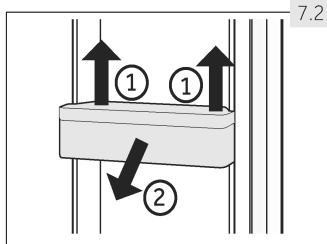

7.3 Držák na lahve - mrazicí část

Držáky na lahve v mrazicím boxu jsou určeny na dočasné skladování lihovin s vysokým obsahem alkoholu. Nápoje bez vysokého obsahu alkoholu, ochlazujte v chladničce.

Navíc do držáku na lahve můžete ukládat menší kousky.



UPOZORNĚNÍ!

Láhve a plechovky mohou prasknout! Nastavte časovač, který vás upozorní na odstranění lahví / plechovek bez vysokého obsahu alkoholu.

7.4 Vyjímatelná zásuvka

Chcete-li odstranit zásuvku z ledničky nebo mrazničky, vytáhněte ji v maximální míře (1), zvedněte a odstraňte ji (2). (obr. 7.4).

Chcete-li vrátit zásuvku, proveďte výše uvedené kroky v opačném pořadí.

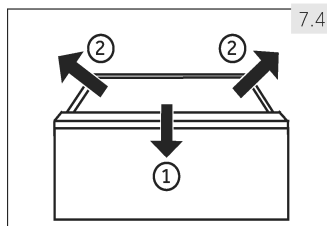

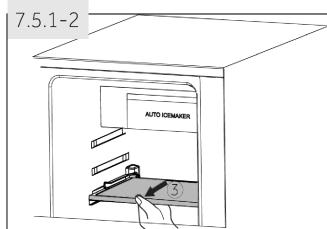
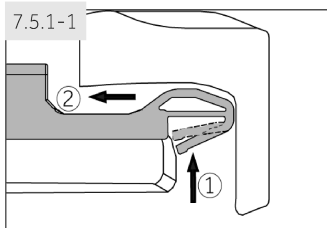

7.5 Zásobník ledu a nádržka na vodu

Pro podrobnosti viz bod POUŽITÍ.

7.5.1 Vytímatelná polička pod zásobníkem ledu

1. Stiskněte hák (1) na zadní straně poličky nahoru a vytáhněte (2) poličku dopředu, čímž se háček uvolní (obr. 7.5.1-1).
2. Opakujte krok 1 na druhé straně poličky, a pak ji vytáhněte (3) (obr. 7.5.1-2).
3. Chcete polici znovu vložit do ledničky, položte ji na výstupky po obou stranách a zatlačte ji do krajní zadní polohy, dokud nezapadne do žlábků po stranách.

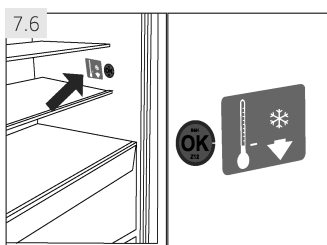

7.6 VOLITELNÉ Kontrolka správné teploty

Kontrolku správné teploty (obr. 7.6) na vnitřní stěně ledničky lze využít k udržování teploty pod +4°C. Pokud znaménko neukazuje „OK“, snižujte postupně teplotu.



Poznámka: Nálepka OK

Po zapnutí spotřebiče může trvat až 12 hodin než se dosáhne správných teplot.

7.7 Světlo

Při otevření dveří, se rozsvítí LED vnitřní osvětlení. Výkon světel není ovlivněn dalšími nastaveními ostatních zařízení.



UPOZORNĚNÍ!

Než začnete s čištěním spotřebiče, odpojte ho od elektrické sítě.

8.1 Obecně

Spotřebič čistěte, pouze když je prázdný nebo když je v něm jen malé množství uskladněných potravin.

Spotřebič by se měl čistit každé 4 týdny jednak kvůli správné údržbě a jednak aby se zabránilo pachům ze špatně uchovávaných potravin.



UPOZORNĚNÍ!

- ▶ Spotřebič nečistěte tvrdými kartáči, drátěnými kartáči, čisticími prášky, benzínem, amyloacetáty, acetony a podobnými organickými prostředky, kyselinami nebo alkalickými čistidly. Abyste se vyhnuli poškození spotřebiče, používejte prosím k čištění speciální čisticí prostředky určené pro ledničky.
- ▶ Během čištění na spotřebič nestříkejte ani ho neoplachujte.
- ▶ Nepoužívejte při čištění kropicí ani parní přístroje.
- ▶ Studené skleněné police neomývejte horkou vodou. Náhlá změna teploty by mohla způsobit prasknutí skla.
- ▶ Nedotýkejte se vnitřního povrchu prostoru mrazničky, zejména mokřýma rukama, protože by vám mohly k povrchu přimrznout.
- ▶ Dojde-li k zahřátí, zkontrolujte stav zmrazených potravin.
- ▶ Těsnění na dveřích musí být vždy čisté.
- ▶ Vnitřek a plášť spotřebiče čistěte houbičkou navlhčenou teplou vodou a neutrálním čisticím prostředkem (obr. 8.1).
- ▶ Spotřebič omyjte a vysušte jemnou utěrkou.
- ▶ Vyčistěte příslušenství jen s teplou vodou a neutrálním mýdlem.
- ▶ Žádné součásti spotřebiče nemyjte v myčce nádobí.
- ▶ Před opakovaným spuštěním spotřebiče vyčkejte alespoň 5 minut, protože časté zapínání může poškodit kompresor.

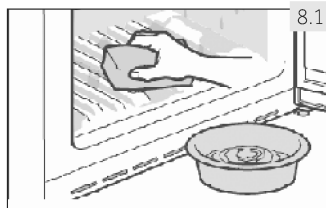

8.2 Čištění zásobníku ledu

Čistěte zásobník ledu pravidelně teplou vodou, a to zejména v případě, že jsou kostky ledu starší a zatuchlé. Před vložením do spotřebiče zásobník vysušte, abyste předešli tomu, aby se kostky ledu přilepily na stěny zásobníku.

8.3 Rozmrazování

Rozmrazování ledničky a mrazničky probíhá automaticky, není potřeba provádět ho ručně.

8.4 Výměna LED osvětlení



UPOZORNĚNÍ!

Nevyměňujte LED lampu sami, smí být vyměněna pouze výrobcem nebo autorizovaným servisním technikem.

Ve spotřebiči je jako světelný zdroj LED osvětlení, protože spotřebovává malé množství energie a má dlouhou životnost. Vyskytne-li se nějaká závada, kontaktujte prosím zákaznický servis. Viz ZÁKAZNICKÝ SERVIS.

Parametry osvětlení: : 12 V max 3 W.

8.5 Výměna filtru

Vodní filtr musí být vyměněn přibližně každých 6 měsíců, když se rozsvítí kontrolka "Change Filtr" (obr. 5.13).

Filtr můžete objednat přes ZÁKAZNICKÝ SERVIS.



UPOZORNĚNÍ!

- ▶ Před výměnou filtru spotřebič vypněte a odpojte jej z elektrické sítě.
- ▶ Vypněte přívod vody.

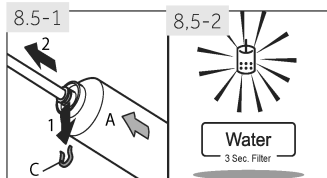

1. Odstraňte (1) pojistku (C) na obou stranách filtru (A) a odpojte obě trubky (2) (Obr. 8.5-1).
2. Nainstalujte nový filtr do správné polohy; šipka ukazuje směr proudění vody. Opakujte krok 1 v opačném pořadí.
3. Vložte zástrčku do zásuvky a otevřete ventil vody pro propláchnutí hadice.
4. Resetujte indikátor výměny filtru: Dotkněte se klávesy "E" (Water) po dobu 3 sekund, kontrolka "E2" se vypne (obr. 8.5-2).



UPOZORNĚNÍ!

- ▶ Vždy se ujistěte, že spojení je pevné, suché a neprosakuje!
- ▶ Zajistěte, aby hadice nikdy nebyla rozdrčena, zalomená, nebo zkroutená

8.6 Nepoužívání spotřebiče po delší dobu

Nepoužíváte-li spotřebič delší dobu a nevyužili jste pro ledničku funkci Dovolená:

- ▶ Vypněte přívod vody (několik hodin dříve, než budete přístroj vypínat).
- ▶ Vyjměte potraviny.
- ▶ Vyberte a vyčistěte ledový zásobník.
- ▶ Vyprázdněte nádržku na vodu několikanásobným použitím rozprašovače vody.
- ▶ Odpojte síťový kabel.
- ▶ Očistěte spotřebič podle výše uvedeného návodu.
- ▶ Nechte otevřené dveře, abyste zabránili vzniku nežádoucích pachů uvnitř spotřebiče.
- ▶ Před následujícím používáním vložte nový filtr.



Poznámka: Vypnutí

Spotřebič zapněte pouze pokud je to nezbytně nutné.

8.7 Stěhování spotřebiče

1. Vyjměte všechny potraviny a odpojte spotřebič od elektrické sítě.
2. Police a všechny pohyblivé části v ledničce a mrazničce zajistěte lepicí páskou.
3. Nenaklánějte spotřebič pod větším úhlem než 45°, aby nedošlo k poškození chladicího systému.



UPOZORNĚNÍ!

- ▶ Spotřebič nezvedejte za kliky.
- ▶ Nikdy nepokládejte spotřebič na podlahu v horizontální poloze.

Hodně vzniklých problémů můžete vyřešit sami bez zvláštní kvalifikace. Vyskytne-li se nějaký problém, dříve než se obrátíte na prodejce, zkontrolujte všechny uvedené možnosti a postupujte podle níže uvedených pokynů. Viz ZÁKAZNICKÝ SERVIS.



UPOZORNĚNÍ!

- ▶ Před prováděním údržby spotřebič vypněte a odpojte ho od elektrické sítě.
- ▶ Elektrické součásti smí opravovat pouze kvalifikovaný odborník, protože neodborné zásahy by mohly způsobit rozsáhlá následná poškození.
- ▶ Poškozený síťový kabel musí vyměnit výrobce, autorizovaný servis nebo podobně kvalifikovaná osoba, aby se zabránilo možným rizikům.

9.1 Tabulka řešení problémů

Problém	Možná příčina	Možné řešení
Nefunguje kompresor.	<ul style="list-style-type: none"> • Zástrčka není zapojená do elektrické zásuvky. • Spotřebič je ve fázi odtávání 	<ul style="list-style-type: none"> • Zapojte spotřebič do elektrické sítě. • Při automatickém odmrazování je to normální
Spotřebič pracuje často nebo pracuje příliš dlouho.	<ul style="list-style-type: none"> • Vnitřní nebo vnější teplota je příliš vysoká. • Spotřebič byl nějakou dobu bez přívodu elektrické energie. • Dveře spotřebiče nejsou těsně uzavřeny. • Dveře spotřebiče se otvíraly příliš často nebo na dlouhou dobu. • Nastavená teplota mrazničky je příliš nízká. • Těsnění dveří je špinavé, opotřebené, prasklé nebo nevhodné. • Není zajištěna požadovaná cirkulace vzduchu. 	<ul style="list-style-type: none"> • V tomto případě je běžné, že spotřebič pracuje delší dobu. • Běžně trvá 8 až 12 hodin než se spotřebič zcela ochladí. • Zavřete dveře/zásuvky a zkontrolujte, že spotřebič stojí na rovném podkladu a že se dveří nedotýkají žádné potraviny ani jiné překážky. • Neotvírejte dveře chladničky příliš často. • Nastavte vyšší teplotu, dokud se spotřebič nedostane na uspokojivou teplotu. • Ustálení teploty ledničky trvá 24 hodin. • Očistěte těsnění dveří nebo je nechte vyměnit v zákaznickém servisu. • Zajištěte dostatečnou ventilaci.
Vnitřek ledničky je špinavý a/nebo zápáchá.	<ul style="list-style-type: none"> • Je potřeba vyčistit vnitřek ledničky. • V ledničce jsou uloženy potraviny s výraznou vůní. 	<ul style="list-style-type: none"> • Umyjte vnitřek ledničky. • Potraviny důkladně zabalte.
Uvnitř spotřebiče je příliš chladno.	<ul style="list-style-type: none"> • Nastavená teplota je příliš nízká. • Funkce Super chlazení/Super mrazení je aktivní nebo pracuje příliš dlouho. 	<ul style="list-style-type: none"> • Nastavte teplotu znovu. • Vypněte funkci Super chlazení/Super mrazení.

Problém	Možná příčina	Možné řešení
Uvnitř spotřebiče není dostatečně chladno.	<ul style="list-style-type: none"> Je nastavena příliš vysoká teplota. Byly vloženy teplé potraviny. Bylo vloženo příliš mnoho potravin najednou. Potraviny jsou příliš blízko u sebe. Dveře spotřebiče nejsou těsně uzavřeny. Dveře spotřebiče se otevíraly příliš často nebo na dlouhou dobu. 	<ul style="list-style-type: none"> Nastavte teplotu znovu. Před uložením potraviny vždy ochlaďte. Ukládejte vždy malé množství potravin. Mezi potravinami nechávejte mezery, aby mohl vzduch volně proudit. Zavřete dvířka. Neotvírejte dveře chladničky příliš často.
Na vnitřní straně ledničky kondenzuje vlhkost.	<ul style="list-style-type: none"> Ovzduší je příliš teplé a příliš vlhké. Dveře spotřebiče nejsou těsně uzavřeny. Dveře spotřebiče se otevíraly příliš často nebo na dlouhou dobu. Nádoby na potraviny nebo tekutiny jsou otevřené. 	<ul style="list-style-type: none"> Zvyšte teplotu. Zavřete dvířka. Neotvírejte dveře chladničky příliš často. Nechte horké jídlo zchladnout na pokojovou teplotu a zakryjte potraviny a tekutiny.
Na vnějším povrchu nebo mezi dveřmi se hromadí vlhkost.	<ul style="list-style-type: none"> Ovzduší je příliš teplé a příliš vlhké. Dveře nejsou těsně uzavřeny. Kondenzaci způsobuje studený vzduch ve spotřebiči a teplý vzduch venku. 	<ul style="list-style-type: none"> To je ve vlhkém prostředí normální. Změna nastane, až klesne vlhkost. Ujistěte se, že dveře jsou těsně zavřené.
V mrazničce je silná vrstva ledu a námrazy.	<ul style="list-style-type: none"> Potraviny nebyly správně zabalené. Dveře/zásuvky spotřebiče nejsou těsně uzavřeny. Dveře spotřebiče se otevíraly příliš často nebo na dlouhou dobu. Těsnění dveří je špinavé, opotřebené, prasklé nebo nevhodné. Uvnitř je překážka, která brání správnému zavření dveří. 	<ul style="list-style-type: none"> Potraviny vždycky správně zabalte. Zavřete dveře/zásuvku. Neotvírejte dveře chladničky příliš často. Těsnění dveří očistěte nebo vyměňte za nové. Přemístěte police, dveřní poličky nebo vnitřní zásobníky tak, aby bylo možné zavřít dveře.
Spotřebič dělá neobvyklý hluk.	<ul style="list-style-type: none"> Spotřebič nestojí na rovné ploše. Spotřebič je v kontaktu s nějakým předmětem. 	<ul style="list-style-type: none"> Vyrovnejte spotřebič nastavením nožiček. Odstraňte předměty z okolí spotřebiče.
Měl by být slyšet tenký zvuk podobný zvuku tekoucí vody.	<ul style="list-style-type: none"> To je normální. 	<ul style="list-style-type: none"> -

Problém	Možná příčina	Možné řešení
Uslyšíte pípnutí alarmu.	<ul style="list-style-type: none"> Dveře jsou otevřeny. 	<ul style="list-style-type: none"> Zavřete dvířka.
Uslyšíte slabé hučení.	<ul style="list-style-type: none"> Pracuje anti-kondenzační systém 	<ul style="list-style-type: none"> Zabraňuje to kondenzaci a je to v pořádku
Nefunguje vnitřní osvětlení nebo chladicí systém.	<ul style="list-style-type: none"> Zástrčka není zapojená do elektrické zásuvky. Zdroj napájení není v pořádku. LED osvětlení nefunguje. 	<ul style="list-style-type: none"> Zapojte spotřebič do elektrické sítě. Zkontrolujte, jestli přívod elektrické energie v místnosti. Kontaktujte místního dodavatele elektrického proudu! Kvůli výměně světla prosím kontaktujte servis.
Boky skříně a pásy dveří se mohou zahřát.	<ul style="list-style-type: none"> To je normální. 	<ul style="list-style-type: none"> -
Není možné získat vodu z dávkovače vody nebo ledové kostky	<ul style="list-style-type: none"> Vodovodní ventil je zavřený. Přívodní hadice je zalomená. Tlak vody je nižší než 0,15 MPa Filtr je blokován Funkce Cool Water/Ice Maker není aktivován Podmínky okolního prostředí nejsou vhodné <p>Nezapomínejte, že výroba prvních ledových kostek může trvat až 12 hodin.</p>	<ul style="list-style-type: none"> Zkontrolujte vodovodní ventil. Zkontrolujte přívodní hadici. Zkontrolujte tlak vody Vyměňte filtr Aktivujte funkci Cool Water/Ice Maker Okolní teplota musí být minimálně 0 °C.
Vyrábějí se pouze malé kostky ledu.	<ul style="list-style-type: none"> Musí být vyměněn filtr. Tlak vody je nižší než 0,15 MPa 	<ul style="list-style-type: none"> Vyměňte filtr Zkontrolujte tlak vody
Ledové kostky mají nepříjemnou vůni a chuť.	<ul style="list-style-type: none"> Funkce Výroby ledu není často používána. V mrazáku jsou skladovány nezábalené potraviny. 	<ul style="list-style-type: none"> Led převezme vůni a zápach jiných látek. Odložte kostky ledu.
Slyšíte zvuk tekoucí vody nebo padajících ledových kostek	<ul style="list-style-type: none"> To je normální, když jsou aktivovány ledové nebo vodní funkce 	<ul style="list-style-type: none"> -
Ze spotřebiče vytéká voda	<ul style="list-style-type: none"> Tlak vody je příliš vysoký. Vodovodní hadice je poškozená. 	<ul style="list-style-type: none"> Přerušete napájení, uzavřete vodovodní ventil a zavolejte Zákaznický servis

9.2 Přerušení elektrické energie

V případě výpadku elektrického proudu by měly potraviny zůstat bezpečně vychlazené po dobu asi 5 hodin. V případě delšího výpadku proudu, zejména v létě, postupujte podle těchto pokynů:

- ▶ Otevírejte dveře/zásuvky co možná nejméně.
- ▶ Během výpadku proudu nepřidávejte do spotřebiče další potraviny.
- ▶ Pokud je výpadek proudu předem ohlášený a předpokládaná doba výpadku přesahuje 5 hodin, vyrobte led a vložte ho do zásobníku v horní části ledničky.
- ▶ Jakmile je dodávka energie obnovena, je nutné zkontrolovat stav potravin.
- ▶ V důsledku zvýšení teploty v ledničce během výpadku elektrického proudu nebo jiné poruchy dojde ke zkrácení doby uložení potravin a také se sníží jejich kvalita. Potraviny, které se rozmrazily, by se měly buď brzy zkonsumovat, nebo uvařit a znovu zmrazit (pokud je to vhodné), aby se předešlo zdravotním rizikům.



Poznámka: Funkce paměti při přerušení napájení

Po obnovení napájení přístroj pokračuje v nastaveních, které byly nastaveny před výpadkem proudu.

10.1 Vybalení



UPOZORNĚNÍ!

- ▶ Spotřebič je těžký. Se spotřebičem manipulujte vždy nejméně ve dvou.
- ▶ Všechny obalové materiály udržujte mimo dosah dětí a zlikvidujte ho způsobem, který je šetrný k životnímu prostředí.
- ▶ Vyjměte spotřebič z obalu.
- ▶ Odstraňte veškerý balicí materiál, včetně průsvitného ochranného filmu.

10.2 Podmínky životného prostředí

Teplota v místnosti by se měla pohybovat v rozmezí 10°C až 43°C, protože může ovlivňovat teplotu uvnitř spotřebiče a spotřebu energie. Neinstalujte spotřebič do blízkosti spotřebičů, které vydávají teplo (sporáky, ledničky), aniž by byl odizolován.

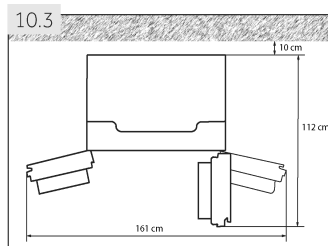

10.3 Prostorové požadavky

Prostor nutný při otevřených dveřích (obr. 10.3):

Šířka spotřebiče: 161 cm

Hloubka spotřebiče: 112 cm

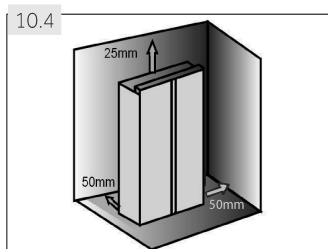

10.4 Ventilací systém

Pro dosažení dostatečné ventilace spotřeby z důvodu bezpečnosti, je nutné dodržet požadavky pro správné větrání (obr. 10.4).

10.5 Připojení Čerstvé vody

Postupujte podle níže uvedených pokynů (obr. 10.5).



UPOZORNĚNÍ!

- ▶ Doporučuje se, aby byl spotřebič nainstalován kvalifikovaným technikem.
- ▶ Dbejte na to, aby byla zástrčka odstraněna ze zásuvky.
- ▶ Dbejte na to, aby byl ventil přívodu vody blokován.
- ▶ Uzavírací ventil, který po instalaci musí být snadno přístupný, musí být namontován mezi hadicí a připojením užitkové vody, aby v případě potřeby bylo možné přerušit přívod vody.
- ▶ Připojujte pouze k přípojce se studenou vodou.
- ▶ Pro připojení použijte pouze dodanou sadu hadic.



UPOZORNĚNÍ!

- ▶ Připojte pouze k dodávce s pitnou vodou. Vodní filtr filtruje pouze nečistoty ve vodě a dělá led čistým a hygienickým. Nemůže sterilizovat nebo zničit bakterie nebo jiné škodlivé látky.
- ▶ Příliš vysoký tlak vody v hadici může způsobit poškození spotřebiče. Instalujte redukční ventil, když tlak vody v hadici překračuje 0,6 MPa.
- ▶ Před připojením zkontrolujte, zda je voda čistá a průzračná.



Poznámka: Připojení vody

- ▶ Tlak studené vody musí být 0.15-0.6 MPa.
- ▶ Maximální povolená délka hadice je 8 metrů. Delší hadice budou mít vliv na kostky ledu a obsah studené vody.
- ▶ Okolní teplota musí být minimálně 0 °C.
- ▶ Udržujte hadici s vodou dále od zdrojů tepla.

1. Odřízněte trubku na dvě části s požadovanou délkou pro připojení filtru (A) se zařízením (B1) a vodovodního ventilu (B2) (obr. 10.5-1). Ujistěte se, že jste udělali kolmý řez pomocí ostrého nože.

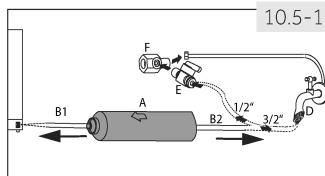

2. Vložte trubku (B1) cca. 12 mm hluboko do montážního přípravku na vodní filtr (A) (obr. 10.5-2). Dbejte na to, abyste instalovali filtr ve správném směru. Šipka ukazuje směr proudění vody.
3. Zajistěte hadici pojistkou (C) podle obr. 10.5-3.
4. Opakujte kroky 2 a 3 s hadicí (B2) na druhé straně filtru
5. Připojte konec trubky (B2) k jednomu z adaptérů "D" nebo "E a F", které vyhovují vodovodní přípojce (obr. 10.5-4).

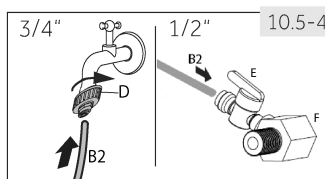
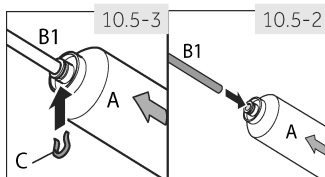

6. Připojte konec B1 k ventilové sestavě na zadní straně spotřebiče (obr. 10.5-5).
7. Otevřete vodovodní ventil a zkontrolujte, zda systém neprosakuje a propláchněte trubky.

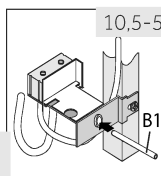

UPOZORNĚNÍ!

- ▶ Vždy se ujistěte, že spojení jsou pevné, suché a neprosakují!
- ▶ Zajistěte, aby hadice nikdy nebyla rozdrcena, zalomená, nebo zkroucená

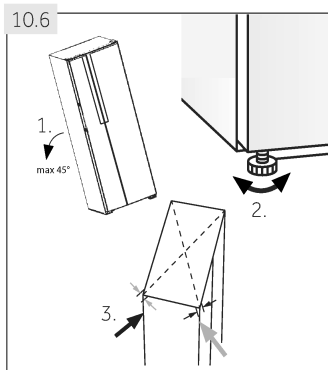

10.5 Umístění spotřebiče

Spotřebič umístěte na rovný a pevný povrch.

1. Nakloňte spotřebič lehce dozadu (obr. 10,6).
2. Nastavte nožičky na požadovanou úroveň.

Zkontrolujte, že vzdálenost od zdi ke straně spotřebiče, na které je závěs dveří, je alespoň 5 cm.

3. Stabilitu spotřebiče zkontrolujete tak, že střídavě udeříte do protilehlých stran. Mírné vychýlení by mělo být stejné v obou směrech. V opačném případě by mohlo dojít k deformaci rámu; důsledkem může být netěsnící zavírání dveří. Mírný náklon na zadní stranu usnadňuje zavírání dveří.

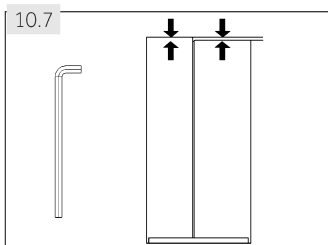

10.7 Jemné doladění dveří

Pokud dveře stále ještě nejsou vyrovnané po vyrovnání dveří pomocí nohou, tento nesoulad lze napravit otáčením zdvihacího hřídele závěsu v pravém dolním rohu dveří chladničky prostřednictvím montážního klíče (obr. 10.7)

- ▶ Otočte zvedací hřídel s klíčem ve směru hodinových ručiček pro snížení výšky dveří (obr. 10.7-1).
- ▶ Otočte zvedací hřídel s klíčem proti směru hodinových ručiček pro zvýšení výšky dveří (obr. 10.7-2).

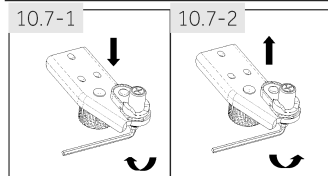

UPOZORNĚNÍ

Nenastavujte zvedací hřídel závěsu nadměrně do výše, která by mohla způsobit opuštění hřídele své původní zajištěné polohy. (Rozsah nastavitelné výšky: 3 mm)

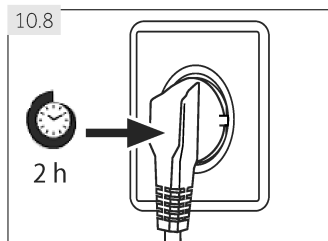

10.8 Čekací doba

V kapsli kompresoru je umístěný bezúdržbový olej. Při naklání spotřebiče během převozu se olej mohl dostat přes zavřené potrubí. Vyčkejte alespoň 2 hodiny před zapojením spotřebiče do elektrické sítě (obr. 10.8) aby se olej mohl vrátit do pouzdra.

10.9 Elektrické připojení

Před každým zapojením zkontrolujte, zda:

- ▶ zdroj energie, zásuvka a pojistka odpovídají výkonostnímu štítku.
- ▶ zásuvka je uzemněná a nepoužíváte prodlužovací kabel ani vícenásobné zásuvky.
- ▶ zástrčka a zásuvka se přesně shodují.

Zástrčku zapojte do řádně instalované domácí zásuvky.



UPOZORNĚNÍ!

Poškozený napájecí kabel musí být vyměněn v zákaznickém servisu, aby nedošlo ke vzniku nebezpečí (viz Záruční list).

10.10 Demontáž a montáž dveří

V případě, že budete muset odstranit dveře spotřebiče, prosím, postupujte podle pokynů k odstranění a instalaci dveří, které jsou uvedeny níže (obr. 10.10).



UPOZORNĚNÍ!

- ▶ Před prováděním jakékoli operace, spotřebič vypněte a odpojte ho od elektrické sítě.
- ▶ Zablokujte přívod vody.
- ▶ Spotřebič je těžký. Se spotřebičem manipulujte vždy nejméně ve dvou.
- ▶ Nenaklánějte přístroj více než 45 ° nebo jej nepokládejte vodorovně na zem

1. Uvolněte spojku vody v levém horním rohu na zadní straně spotřebiče: stiskněte a podržte v límci, jak je znázorněno a odstraňte vodu.

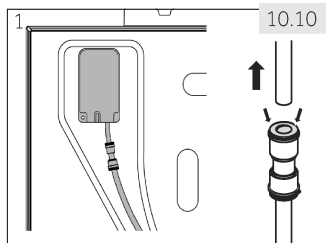

2. Uvolněte šroub krytu závěsu a odstraňte kryt. Uvolněte kabelovou přípojku.

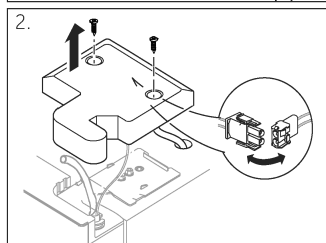

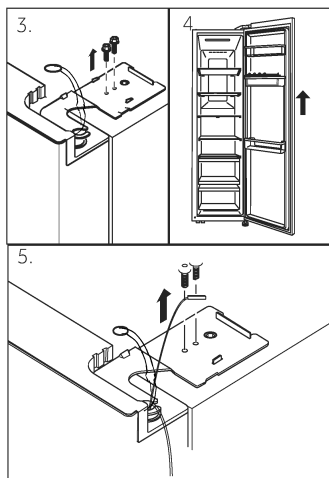

3. Povolte šrouby, které drží horní závěs v poloze a vyjměte závěs.
4. Pro odstranění, zvedněte dveře mrazničky.
5. Nasadte dveře provedením kroků pro odstranění dveří v opačném pořadí. Ujistěte se, že uzemňovací kabel je připevněn šroubem.
6. Znovu připojte spojku vody na zadní straně spotřebiče; viz krok 1.



Poznámka: Dveře chladničky

Tyto obrázky ukazují odstranění dveří mrazničky. Pro dveře chladničky použijte odpovídající části na druhé straně.

11.1 List výrobku podle nařízení EU č. 1060/2010

Obchodní značka	Haier	
Identifikační značka modelu	HRF-522I*6	HRF-522I*7
Kategorie modelu	Lednička-mraznička	
Třída energetické účinnosti	A+	A++
Roční spotřeba energie (kWh/rok) ¹⁾	350	332
Objem chladicího prostoru (L)	331	
Objem mrazicího prostoru (L) ****	165	
Počet hvězdiček	✱ ✱ ✱ ✱	
Teplota dalších prostorů > 14°C	Nepoužitelné	
Beznámrazový systém	Ano	
Doba náběhu teploty (h)	5	
Mrazicí kapacita (kg/24h)	12	
Klimatická třída	SN-N-ST-T	
Spotřebič je určený pro použití při teplotě okolní prostředí mezi 10°C a 43°C.		
Vzduchem šířené emise hluku (db(A) re 1pW)	42	
Typ konstrukce	Volně stojící	

* Barební kód

¹⁾ na základě výsledků 24 hodinové normalizované zkoušky. Skutečná spotřeba energie bude záviset na používání a umístění spotřebiče.

11.2 Doplnkové technické údaje

Čistý užitečný objem (l)	557
Celkový užitečný objem (l)	500
Napětí / Frekvence	220-240V ~ / 50Hz
Spotřeba (W)	200
Hlavní pojistka (A)	15
Chladicí kapalina	R600a
Tlak vody v MPa	0,15-0,6
Rozměry (v/š/h v mm)	1790 / 908 / 655

11.3 Normy a směrnice



Tento výrobek vyhovuje požadavkům všech odpovídajících směrnic ES včetně souvisejících harmonizovaných norem, které jsou nutné pro to, aby výrobek mohl nést označení CE.

Doporučujeme používat originální náhradní díly a služby zákaznického servisu Haier.

Máte-li se spotřebičem nějaký problém, podívejte se prosím nejprve do sekce ŘEŠENÍ PROBLÉMU.

Pokud tam nenajdete řešení, kontaktujte prosím

- ▶ místního prodejce nebo
- ▶ sekce Service & Support na stránkách www.haier.com, kde můžete najít telefonní čísla a můžete aktivovat váš servisní požadavek.

Ještě než budete kontaktovat naše Servisní centrum, zkontrolujte, zda máte níže uvedené informace.

Informace najdete na výkonnostním štítku.

Model _____ Výrobní číslo. _____

Zkontrolujte také Záruční list, který je dodáván spolu se spotřebičem pro případ reklamace.

Pro všeobecné obchodní otázky vyhledejte naše níže uvedené evropské adresy.

Evropské adresy Haier			
Země*	Poštovní adresa	Země*	Poštovní adresa
Itálie	Haier Europe Trading SRL Via De Cristoforis, 12 21100 Verese ITALY	Francie	Haier France SAS 3-5 rue des Graviers 92200 Neuilly sur Seine FRANCE
Španělsko Portugalsko	Haier Iberia SL Pg. Garcia Faria, 49-51 08019 Barcelona SPAIN	Belgie-FR Belgie-NL Nizozemsko Lucembursko	Haier Benelux SA Anderlecht Route de Lennik 451 BELGIUM
Německo Rakousko	Haier Deutschland GmbH Hewlett-Packard-Str. 4 D-61352 Bad Homburg GERMANY	Polsko Česko Maďarsko Grecko Rumunsko Rusko	Haier Poland Sp. zo.o. Al. Jerozolimskie 181B 02-222 Warszawa POLAND
Spojené království	Haier Appliances UK Co.Ltd. One Crown Square Church Street East Woking, Surrey, GU21 6HR Velká Británie		

*Pro více informací prosím jděte na www.haier.com

HRF-522I*6-522I*7_CS V04_012017

Haier



Návod na použitie

Chladnička s mrazničkou

HRF-522I*6

HRF-522I*7

*= Farebný kód:
S,T,CR,BB,W,N,GW,
G,B,GR,X,F alebo M

SK

Haier

Ďakujeme Vám, že ste si zvolili spotrebič Haier.

Pred použitím spotrebiča si prosím starostlivo prečítajte tento návod. V návode nájdete dôležité informácie, vďaka ktorým budete svoj spotrebič využívať naplno, zaistíte bezpečnú a správnu inštaláciu, použitie a údržbu.

Uchovávajte tento návod na vhodnom mieste, aby ste ho mali vždy po ruke a mohli tak spotrebič používať bezpečne a správne.

Pokiaľ spotrebič predáte, darujete alebo necháte v dome/byte napr. po sťahovaní, zaistite odovzdanie návodu, aby sa nový majiteľ spotrebiča mohol oboznámiť s pokynmi na jeho bezpečné používanie.

Popis

Upozornenie - Dôležité bezpečnostné informácie



Všeobecné informácie a tipy



Informácie o ochrane životného prostredia



Likvidácia

Pomôžte chrániť životné prostredie a ľudské zdravie. Obal spotrebiča vyhodte do príslušného kontajneru, aby mohol byť recyklovaný. Pomôžte recyklovať odpad z elektrických a elektronických prístrojov. Nevyhadzujte prístroje označené týmto symbolom do bežného odpadu z domácnosti. Vráťte výrobok do miestneho zariadenia na recykláciu alebo sa obráťte na svoj mestský úrad.



UPOZORNENIE!

Nebezpečenstvo zranenia alebo udusenía!

Chladivo, penové zložky a plyny sa musia likvidovať profesionálne. Pred riadnou likvidáciou sa uistite, že potrubie chladiaceho okruhu nie je poškodené. Odpojte spotrebič od elektrickej siete. Odrežte kábel pre pripojenie do elektrickej siete a zlikvidujte ho. Aby nedošlo k zatvoreniu detí alebo domácich maznáčikov do spotrebiča, odstráňte zásobníky a zásuvky a odmontujte západku dverí a tesnenie.

1- Safety information.....	5
2- Intended use	9
3- Product description	10
4- Control panel.....	11
5- Use.....	12
6- Energy saving tips	22
7- Equipment	23
8- Care and cleaning	25
9- Troubleshooting.....	28
10- Installation.....	32
11- Technical data	37
12- Customer service.....	38

Pred zapnutím spotrebiča si najprv prečítajte nasledujúce bezpečnostné rady!:



UPOZORNENIE!

Pred prvým použitím

- ▶ Skontrolujte, či nedošlo k poškodeniu spotrebiča počas prepravy.
- ▶ Odstráňte všetky obaly a držte mimo dosahu detí.
- ▶ Pred inštaláciou spotrebiča počkajte aspoň dve hodiny, aby bola zaistená plná funkcia chladiaceho okruhu.
- ▶ S prístrojom manipulujte vždy minimálne vo dvojici, pretože je ťažký.

Inštalácia

- ▶ Prístroj umiestnite na dobre vetranom mieste. Zaistite, aby nad spotrebičom bola medzera minimálne 2,5 cm a okolo spotrebiča aspoň 5 cm.
- ▶ Nikdy neumiestňujte spotrebič vo vlhkom prostredí alebo na mieste, kde by na neho mohla striekať voda. Kvapky vody a škvrny osušte a očistite s mäkkou čistou handričkou.
- ▶ Neinštalujte spotrebič na priame slnečné svetlo alebo do blízkosti tepelných zdrojov (napr. sporák, radiátory).
- ▶ Inštalujte a vyrovnajte spotrebič na mieste, ktoré zodpovedá jeho veľkosti a spôsobu využitia.
- ▶ Udržujte vetracie otvory v prístroji alebo vo vstavanej konštrukcii čisté a bez prekážok.
- ▶ Uistite sa, že elektrické údaje na výkonnostnom štítku súhlasia so sieťovým napájaním. Ak tomu tak nie je, obráťte sa na elektrikára.
- ▶ Spotrebič je prevádzkovaný na 220-240 VAC/50 Hz napájanie. Abnormálne kolísanie napätia môže spôsobiť, že sa spotrebič nepodarí spustiť, alebo sa poškodí regulácia teploty alebo kompresor, alebo pri prevádzke môže vznikáť abnormálny hluk. V takom prípade musí byť namontovaný automatický regulátor napätia.
- ▶ Použite samostatnú zásuvku pre uzemnenie napájania, ktorá je ľahko prístupná. Spotrebič musí byť uzemnený.
- ▶ **Len pre Spojené kráľovstvo:** Napájací kábel spotrebiča je vybavený 3 kolíkovou (uzemňovacou) zástrčkou, ktorá je vhodná pre štandardnú 3 drôtovú (uzemňovaciu) zásuvku. Nikdy neodstraňujte ani nedemontujte tretí kolík (uzemnenie). Po inštalácii spotrebiča by zásuvka mala zostať prístupná.
- ▶ Nepoužívajte adaptér s viacerými zásuvkami a predlžovacími káblami.
- ▶ Skontrolujte, či spotrebič nestojí na napájacom kábli. Nestúpajte na napájací kábel.



UPOZORNENIE!

Inštalácia

- ▶ Nepoškodzuje chladiaci okruh.
- ▶ Uzatvárací ventil musí byť namontovaný medzi hadicou a pripojením úžitkovej vody, aby v prípade potreby bolo možné prerušiť prívod vody.
- ▶ Uzatvárací ventil musí byť po inštalácii ľahko prístupný.
- ▶ Inštalujte redukčný ventil, keď tlak vody v hadici prekračuje 0,6 MPa.
- ▶ Uistite sa, že bola použitá iba doručená sada hadíc. Staré hadicové súpravy znovu nepoužívajte.
- ▶ Pripájajte iba k dodávke s pitnou vodou.
- ▶ Uistite sa, že hadicové spoje a spoje sú pevné a nedochádza k úniku vody.

Denné používanie

- ▶ Tento spotrebič môžu používať deti vo veku od 8 rokov a osoby s obmedzenými fyzickými, zmyslovými alebo duševnými schopnosťami, alebo nedostatkom skúseností a znalostí, pokiaľ sú pod dohľadom alebo im boli dané inštrukcie týkajúce sa použitia prístroja osobou zodpovednou za ich bezpečnosť.
- ▶ Deti do 3 rokov udržujte v bezpečnej vzdialenosti od prístroja, pokiaľ nie sú pod neustálym dohľadom.
- ▶ Deti sa so spotrebičom nesmú hrať.
- ▶ Ak v blízkosti spotrebiča uniká studený plyn alebo iný horľavý plyn, vypnite ventil úniku plynu, otvorte dvere a okná a odpájajte napájací kábel spotrebiča alebo iného zariadenia.
- ▶ Venujte pozornosť tomu, že spotrebič je nastavený na prevádzku pri rozsahu okolitej teploty medzi 10 až 43°C. Pokiaľ bude ponechaný dlhší čas v prostredí, kde je teplota vyššia alebo nižšia ako je uvedený rozsah, nemusí správne fungovať.
- ▶ Nekladte nestabilné predmety (ťažké predmety, nádoby s vodou) na vrch spotrebiča, z dôvodu zabránenia poranenia osôb v dôsledku pádu alebo zásahu elektrickým prúdom spôsobeného kontaktom s vodou.

**UPOZORNENIE!****Denné používanie**

- ▶ Neťahajte za police vo dverách. Dvere by sa mohli skriviť, polička na fľaše odtiahnuť alebo by sa spotrebič mohol prevrátiť.
- ▶ Otvárajte a zatvárajte dvere len s držadlami. Medzera medzi dverami a medzi dverami a skriňou je veľmi úzka. Nedávajte svoje ruky do týchto oblastí, aby nedošlo k zovretiu prstov. Dvere otvárajte a zatvárajte, len ak v dosahu dverí nestoja deti.
- ▶ Neskladujte alebo nepoužívajte horľaviny, výbušniny alebo korozívne materiály v spotrebiči alebo v jeho okolí.
- ▶ V spotrebiči neskladujte lieky, baktérie alebo chemické látky. Tento spotrebič je určený pre domácnosť. Neodporúča sa pre skladovanie materiálov s požiadavkou na presné teploty.
- ▶ Nikdy neskladujte tekutiny vo fľašiach alebo plechovkách (okrem liehovín s vysokým obsahom alkoholu), najmä perlivé nápoje, v mrazničke, pretože by počas zmrazovania praskli.
- ▶ Ak v mrazničke došlo k zahriatiu, skontrolujte stav potravín.
- ▶ Nenastavujte príliš nízke teploty v priestore chladničky. Pri vysokom nastavení môže teplota klesnúť pod nulu. Upozornenie: Môže dôjsť k roztrhnutiu fliaš.
- ▶ Nedotýkajte sa zmrazených potravín mokkými rukami (noste rukavice). Najmä sa vyvarujte jedeniu nanukov ihneď po vybratí z mrazničky. Vzniká nebezpečenstvo omrzlín alebo tvorby pľuzgierov z mrazu. Prvá pomoc: okamžite dajte pod tečúcu studenú vodu. V žiadnom prípade neodtrhujte!
- ▶ Nedotýkajte sa vnútorného povrchu skladovacieho priestoru mrazničky pri prevádzke, zvlášť s mokkými rukami, pretože vaše ruky môžu primrznúť k povrchu.
- ▶ V prípade výpadku napájania alebo pred čistením spotrebič odpojte z napájania. Pred tým, než spotrebič znovu zapnete, počkajte aspoň 5 minút, pretože časté zapínanie môže poškodiť kompresor.
- ▶ Nepoužívajte elektrické zariadenia vo vnútri priestoru na potraviny, iba ak sú doporučené výrobcom.



UPOZORNENIE!

Údržba/čistenie

- ▶ Zaistite, aby pri vykonávaní čistenia a údržby boli deti pod dozom.
- ▶ Pred vykonávaním akejkoľvek bežnej údržby spotrebič odpojte od elektrickej siete. Pred tým, než spotrebič znovu zapnete, počkajte aspoň 5 minút, pretože časté zapínanie môže poškodiť kompresor.
- ▶ Pri odpájaní spotrebiča od el. napájania ťahajte za zástrčku, nie za kábel.
- ▶ Nezoškraabávajte námrazy a ľad ostrými predmetmi. Nepoužívajte spreje, elektrické ohrievače ako sú radiátory, fény, parné čističe alebo iné zdroje tepla, aby ste zabránili poškodeniu plastových častí.
- ▶ Nepoužívajte mechanické nástroje alebo iné prostriedky na urýchlenie procesu odmrázania, okrem tých, ktoré odporúča výrobca.
- ▶ Ak je napájací kábel poškodený, musí byť vymenený výrobcom, servisným technikom alebo podobne kvalifikovanou osobou, aby nedošlo k úrazu.
- ▶ Nepokúšajte sa o opravu spotrebiča vlastnými silami. V prípade nutnosti opravy spotrebiča kontaktujte náš zákaznícky servis.
- ▶ Aspoň raz ročne odstráňte prach zo zadnej časti spotrebiča, aby ste obmedzili riziko vzniku požiaru a tiež zvýšenú spotrebu energie.
- ▶ Počas čistenia na spotrebič nestriekajte ani ho neoplachujte.
- ▶ Nepoužívajte pri čistení kropace ani parné prístroje.
- ▶ Studené sklenené police neomývajte horúcou vodou. Náhla zmena teploty by mohla spôsobiť prasknutie skla.

Informácie o chladiacom plyne



UPOZORNENIE!

Spotrebič obsahuje horľavé chladivo IZOBUTÁN (R600a). Skontrolujte, že počas prepravy a inštalácie nedošlo k poškodeniu chladiaceho okruhu. Unikajúce chladivo môže spôsobiť poranenie očí alebo sa vznietiť. Ak sa objaví porucha, držte všetky zdroje otvoreného ohňa stranou, dôkladne vyvetrajte miestnosť, nezapájajte ani **neodpájajte** sieťové káble žiadneho spotrebiča v miestnosti. Informujte zákaznícky servis.

V prípade, že chladivo príde do kontaktu s očami, okamžite ich prepláchnite pod tečúcou vodou a zavolajte bezodkladne očného lekára.

2.1- Bežný účel použitia

Tento spotrebič je určený na chladenie a mrazenie potravín. Je určený výhradne pre použitie v domácnosti a podobných podmienkach, ako sú oblasti kuchyne pre personál v obchodoch, kanceláriách a ďalšom pracovnom prostredí; farmových domoch a pre klientov v hoteloch, motelloch a iných prostrediach obytného typu, rovnako ako v ubytovacích a stravovacích zariadeniach. Nie je určený na komerčné alebo priemyselné využitie.

Nie je dovolené prístroj akokoľvek meniť alebo upravovať. Nedovolené zaobchádzanie môže spôsobiť poruchy a stratu záruky.

2.2 Príslušenstvo

Skontrolujte príslušenstvo a textovú dokumentáciu podľa tohto zoznamu (Obr. 2.2):





Poznámka

Niektoré ilustrácie v tomto manuáli sa môžu v dôsledku technických zmien a rozdielnosti modelov líšiť od Vášho spotrebiča.

Obrázky spotrebiča (Obr. 3)

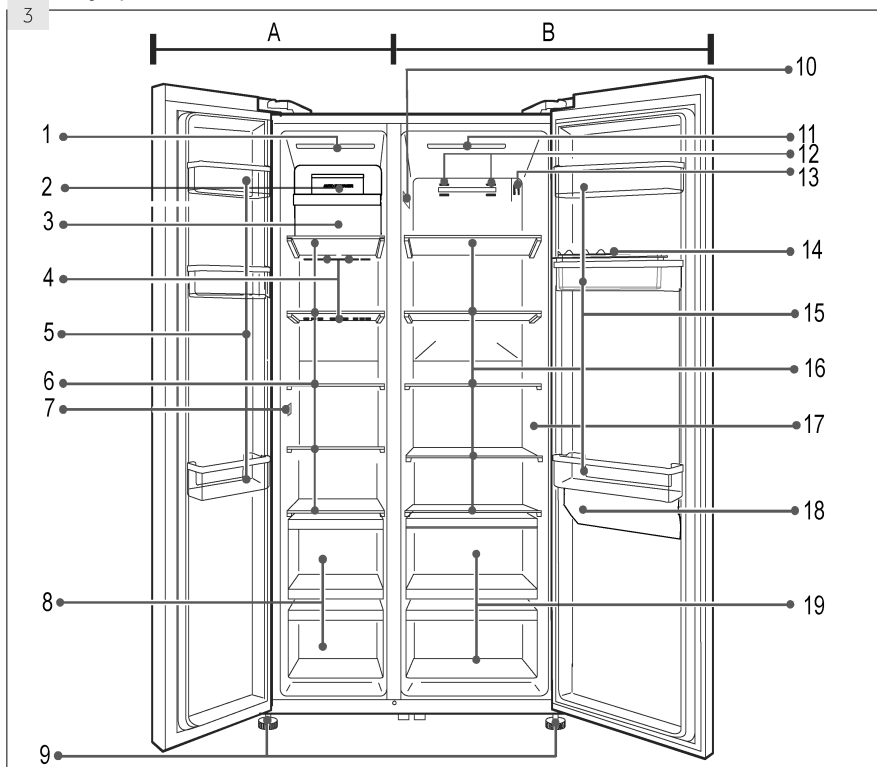

A: Mraziaci priestor

- 1 Stropné svetidlo
- 2 Výrobník ľadu
- 3 Držiak na ľad
- 4 Vzduchové potrubie
- 5 Držiak na fľaše / Stojan vo dverách
- 6 Poličky
- 7 Senzor
- 8 Zásuvka
- 9 Nastaviteľné nožičky

B: Chladiaci oddiel

- 10 Typový štítok
- 11 Stropné svetidlo
- 12 Vzduchové potrubie
- 13 Senzor
- 14 Tácka pre vajíčka
- 15 Držiak na fľaše / Stojan vo dverách
- 16 Poličky
- 17 Nálepka OK
- 18 Nádrž na vodu
- 19 Zásuvka

Ovládací panel (obr. č. 4)

Tlačidlá:

- A Volič chladničky a zapnutie/vypnutie funkcie "Super-Cool"
- B Volič mrazničky a zapnutie/vypnutie funkcie "Super-Freeze"
- C Zapnutie/vypnutie funkcie "Fuzzy" a "Holiday" (Dovolenka)
- D Zapnutie/Vypnutie funkcie Ice Maker (Výrobník ľadu)
- E Zapnutie/Vypnutie funkcie Cool Water (Studená voda) a resetovanie kontrolky "Change Filter" (Výmena filtra)
- F Volič Uzamknutia panelu

Kontrolky:

- a1 Funkcia "Super-Cool"
- a2 Teplota chladničky
- b1 Funkcia "Extra mrazenie" (Super Freeze)
- b2 Teplota Mrazničky
- c1 Funkcia "Holiday" (Dovolenka)
- c2 Režim "Fuzzy"
- d Funkcia Ice Maker (Výrobník ľadu)
- e1 Funkcia Cool Water (Studená voda)
- e2 "Change Filter" (Výmena filtra)
- f Panel lock (Zámok panela)

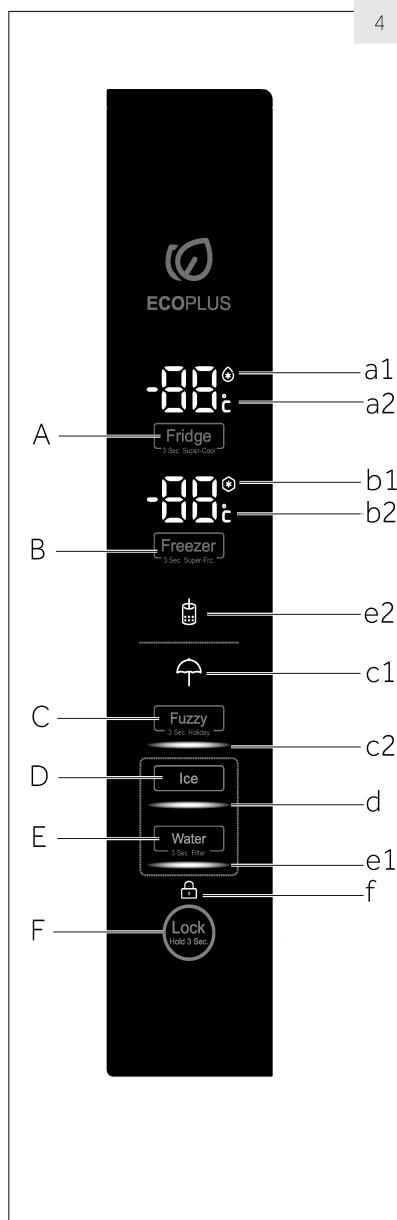

5.1 Pred prvým použitím

- ▶ Odstráňte všetky obalové materiály, udrzte ich mimo dosahu detí a zlikvidujte ich v súlade s ochranou životného prostredia.
- ▶ Vyčistite vnútro a vonkajšiu stranu spotrebiča, rovnako ako aj príslušenstvo vodou s jemným čistiacim prostriedkom a dobre vysušte mäkkou handričkou.
- ▶ Po vyrovnaní a očistení spotrebiča počkajte aspoň 2 hodiny, než ho zapojíte do elektrickej siete. Pozri oddiel INŠTALÁCIA.
- ▶ Nechajte priehradky vychladiť na požadovanú teplotu skôr, ako do nich vložíte potraviny. Pomocou funkcie Silného chladenia a Silného mrazenia (Super Cool a Super Freeze) sa priehradky rýchle vychladia.
- ▶ Teplota chladničky a teplota mrazničky sú automaticky nastavené na 5°C a -18°C. Sú to je odporúčané nastavenia. Nastavené teploty môžete ručne zmeniť podľa vlastných požiadaviek. Viď. REŽIM RUČNÉHO NASTAVENIA.

5.2 Dotykové tlačidlá

Tlačidlá na ovládacom paneli sú dotykové tlačidlá, ktoré reagujú na ľahký dotyk prstom.

5.3 Zapnutie/Vypnutie spotrebiča

Spotrebič je funkčný, akonáhle ho zapojíte do elektrickej siete.

Po prvom spustení spotrebiča svieti na displeji "b2" teplota mrazničky, kým teplota nedosiahne -5 °C alebo po 1 hodine prevádzky. Zobrazené teploty ukazujú aktuálne teploty daných oddeleniach.

Zámok panelu môže byť aktívny.

Pred vypnutím spotrebič vyprázdnite. Ak chcete spotrebič vypnúť, vyťahnite napájací kábel z elektrickej zásuvky.



Poznámka: Prednastavenia

- ▶ Spotrebič je nastavený na odporúčanú teplotu 5°C (chladnička) a -18°C (mraznička). Za normálnych podmienok okolitého prostredia nie je nutné teplotu nastavovať.
- ▶ Keď zapnete spotrebič po predchádzajúcom odpojení od elektrickej siete, môže trvať až 12 hodín, než dosiahne správnu teplotu.

5.4 Pohotovostný režim

Displej sa automaticky vypne po 30 sekundách po dotyku tlačidla. Displej sa automaticky zablokuje. Pri dotyku ľubovoľného tlačidla alebo otvorení dverí sa automaticky rozsvieti.

5.5 Zamknúť / Odomknúť panel



Poznámka: Panel lock (Zámok panela)

Ovládací panel sa automaticky zablokuje proti aktivácii, ak nie je počas 30 sekúnd dotknuté žiadne tlačidlo. Ak chcete vykonať akékoľvek nastavenia, ovládací panel musí byť odomknutý.

- ▶ Ak chcete zablokovať všetky prvky na paneli proti aktivácii, držte po dobu 3 sekúnd tlačidlo "F". (Obr. 5,5). Zaznie zvukový signál.
- ▶ Zobrazí sa súvisiaca kontrolka „f“ a osvetlenie panelu sa vypne. Pokiaľ sa dotknete tlačidla, keď je aktivovaný zámok panelu, ikona bude blikať. Zmena nie je spustená.
- ▶ Ak chcete panel odomknúť, dotknite sa znova tlačidla.

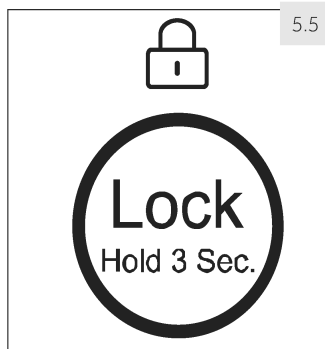

5.5

5.6 Alarm pri otvorených dverách

Ak sú jedny dvere otvorené dlhšie ako 3 minútu, ozve sa alarm pre otvorené dvere. Alarm je možné vypnúť zatvorením dverí. Ak sú dvere otvorené dlhšie ako 7 minút, svetlo vo vnútri priestoru sa automaticky vypne.

5.7 Voľba pracovného režimu

Pre nastavenie spotrebiča môžete zvoliť jednu z nasledujúcich možností:

5.7.1 Fuzzy režim

Ak nemáte žiadne zvláštne požiadavky, odporúčame použiť Fuzzy režim:

V priebehu režimu Fuzzy, prístroj môže automaticky upraviť nastavenie teploty v závislosti od okolitej teploty a teplotných zmien v zariadení. Táto funkcia je automatická.

1. Ak je zamknutý, odomknite panel dotykcom tlačidla "F" (obr. 5.5).
2. Dotknite sa tlačidla "C" (Fuzzy) (obr. 5.7.1-1).
3. Rozsvieti sa kontrolka "c2" a funkcia sa aktivuje (obr. 5.7.1-2).

Opakovaním vyššie uvedených krokov, alebo výberom ďalšej funkcie, môže byť táto funkcia opäť vypnutá.

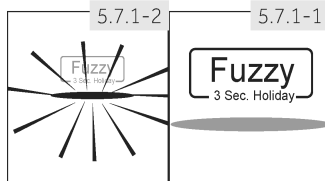

5.7.1-1

5.7.1-2

5.7.2 Režim manuálneho nastavenia

Ak chcete nastaviť teplotu spotrebiča ručne s ohľadom na uchovávanie špecifických potravín, môžete ju nastaviť cez tlačidlo pre nastavenie teploty:



Poznámka: Konflikt s ostatnými funkciami

Teplotu nie je možné nastaviť, ak je aktivovaná akákoľvek iná funkcia (Super cool, Super Freeze, Dovolenka alebo Fuzzy), alebo je displej uzamknutý. Zodpovedajúci indikátor bude blikať a bude sprevádzaný bzučiacom.

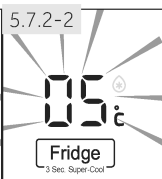
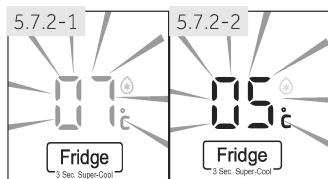

5.7.2.1 Nastavenie teploty pre chladničku

1. Ak je zamknutý, odomknite panel dotykom tlačidla "F" (obr. 5.5).
2. Pre voľbu oddelenia chladničky, dotknite sa tlačidla "A" (Chladnička). Zobrazí sa aktuálna teplota chladniacieho oddielu (obr. 5.7.2-1).
3. Dotknite sa postupne tlačidla "A" (Chladnička), kým nezačne blikať požadovaná hodnota teploty (obr. 5.7.2-2). Pri každom dotyku tlačidla zaznie signál. Teplota sa bude zvyšovať po 1°C, od minimálnej teploty 1°C po maximálnu teplotu 9 °C. Optimálna teplota v chladničke je 5°C. Chladnejšia teplota znamená zbytočnú spotrebu energie.
4. Ak chcete potvrdiť nastavenú teplotu, dotknite sa akéhokoľvek tlačidla okrem "A" (Chladnička) alebo počkajte 5 sekúnd a nastavená hodnota sa potvrdí automaticky. Zobrazená teplota prestane blikať.

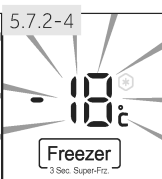
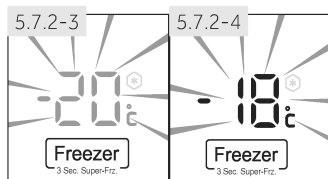

5.7.2.2 Nastavenie teploty pre mrazničku

1. Ak je zamknutý, odomknite panel dotykom tlačidla "F" (obr. 5.5).
2. Dotknite sa tlačidla "B" (Mraznička) pre voľbu oddielu mrazničky. Zobrazí sa aktuálna teplota mraziaceho oddielu (obr. 5.7.2-3).
3. Dotknite sa postupne tlačidla "B" (Mraznička), kým nezačne blikať požadovaná hodnota teploty (obr. 5.7.2-4). Pri každom stlačení tlačidla zaznie signál. Teplota sa bude zvyšovať po 1°C, od -14°C po 24 °C. Optimálna teplota v mrazničke je -18°C. Chladnejšia teplota znamená zbytočnú spotrebu energie.
4. Ak chcete potvrdiť nastavenú teplotu, dotknite sa akéhokoľvek tlačidla okrem "B" (Mraznička) alebo počkajte 5 sekúnd a nastavená hodnota sa potvrdí automaticky. Zobrazená teplota prestane blikať.



Poznámka: Faktory ovplyvňujúce teplotu

Vnútorňú teplotu ovplyvňujú nižšie uvedené faktory:

- ▶ Okolitá teplota
- ▶ Frekvencia otvárania dverí
- ▶ Množstvo uchovávaných potravín
- ▶ Inštalácia spotrebiča

5.8 Funkcia Extra Chladenia (Super Cool)

Zapnite funkciu Super-Cool, ak chcete uložiť väčšie množstvo potravín (napríklad po nákupe). Funkcia Super-Cool zrýchľuje schladenie čerstvých potravín a chráni už uložené potraviny pred nežiaducim zohriatím. Teplota nastavená od výroby je od 0 +1°C.

1. Ak je zamknutý, odomknite panel dotykom tlačidla "F" (obr. 5.5).
2. Dotknite sa tlačidla "A" (Chladnička) na 3 sekundy. Rozsvieti sa kontrolka "a1" a funkcia sa aktivuje. Obr. č. 5.8.
3. Rovnakým postupom funkciu Super-Cool zrušíte.

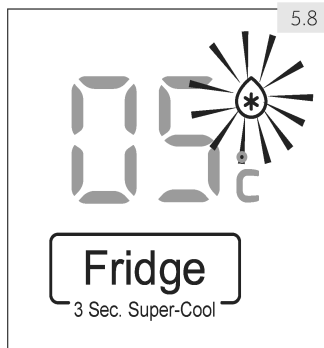

Poznámka: Automatické vypnutie

Táto funkcia sa automaticky vypne po 3 hodinách.

5,9 Funkcia Extra mrazenia (Super Freeze)

Čerstvé potraviny by mali byť úplne zmrazené čo najrýchlejšie. Zachovávajú sa tak najlepšie nutričné hodnoty, vzhľad a chuť. Funkcia Extra mrazenia zrýchľuje zmrazenie čerstvých potravín a chráni už uložené potraviny pred nežiaducim roztopením. Ak potrebujete jednorazovo zmraziť veľké množstvo potravín, odporúčame zapnúť funkciu Extra mrazenia 24 hodín pred použitím mraziaceho priestoru. Teplota nastavená od výroby je -24°C.

1. Ak je zamknutý, odomknite panel dotykom tlačidla "F" (obr. 5.5).
2. Dotknite sa tlačidla "B" (Mraznička) po dobu 3 sekúnd, rozsvieti sa kontrolka "b1" a funkcia sa aktivuje. Obr. 5.9.
3. Rovnakým postupom funkciu Extra mrazenie zrušíte.



Poznámka: Automatické vypnutie

Po 50 hodinách sa funkcia Extra mrazenia automaticky vypne. Spotrebič potom bude pracovať pri teplote, ktorá bola nastavená pred použitím funkcie Extra mrazenia.

5.10

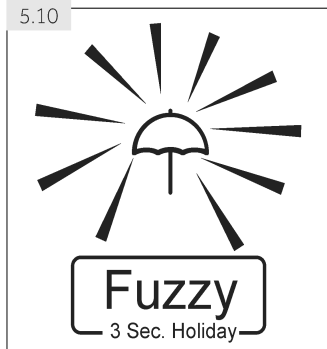

5.10 Funkcia Dovolenka

Touto funkciou nastavíte teplotu chladničky na stálych 17°C.

Vďaka tomu je možné nechať dvere prázdnej chladničky zatvorené, bez toho aby vznikol zápach alebo plesneň - a to po dobu dlhšej neprítomnosti (napr. počas dovolenky). Oddiel mrazničky môžete nastaviť ľubovoľne.

1. Ak je zamknutý, odomknite panel dotykom tlačidla "F" (obr. 5.5).
2. Dotknite sa tlačidla "C" (Fuzzy) po dobu 3 sekúnd (obr. 5.10). Rozsvieti sa kontrolka "c1" a funkcia sa aktivuje.

Opakovaním vyššie uvedených krokov, alebo výberom ďalšej funkcie, môže byť táto funkcia opäť vypnutá.



UPOZORNENIE!

Ak je zapnutá funkcia Dovolenka, nesmú byť v chladničke uložené žiadne potraviny. Teplota 17°C je pre uchovávanie potravín príliš vysoká.

5.11-1

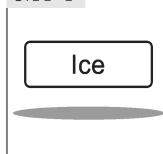

5.11-2

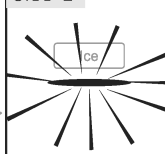

5.11 Funkcia Ice Maker (Výrobník ľadu)

Táto funkcia umožňuje vyrábať kocky ľadu, ktoré budú zhromažďované v zásobníku ľadu.

Do výrobníka ľadu sa pravidelne púšťa automaticky prúd vody, ktorý bude zmrazený na kocky ľadu, ktoré budú automaticky padať do zásobníka ľadu. Kapacita ľadu závisí na okolitej teplote, frekvencii otvárania dverí mrazničky, a nastavenia teploty chladenia mraziacej časti. Obvyklé množstvo výroby ľadu za deň je 1.5 kg.

1. Dbajte na to, aby bol ventil prívodu vody otvorený.
2. Ak je zamknutý, odomknite panel dotykom tlačidla "F" (obr. 5.5).
3. Dotknite sa tlačidla "D" (Ice) (obr. 5.11-1).
4. Rozsvieti sa kontrolka "d" a funkcia sa aktivuje (obr. 5.11-2).

Opakovaním vyššie uvedených krokov môže byť táto funkcia opäť vypnutá.



Poznámka: Funkcia Ice Maker (Výrobník ľadu)

- ▶ Funkcia výrobník ľadu sa automaticky vypne, ak sa dosiahne maximálna hladina ľadu.
- ▶ Pred vypnutím funkcie výrobníka ľadu sa uistite, že ste vyprázdнили nádobu výrobníka ľadu, pretože sa ľad roztopí na vodu.
- ▶ Keď po dlhšiu dobu nebudete potrebovať kocky ľadu, vyprázdnite, prosím zásobník ľadu a vyčistený ho vložte späť a uzavrite ventil prívodu vody, prosím.

5.11.1 Výroba ľadových kociek

1. Uistite sa, že funkcia Ice Maker (Výrobník ľadu) je aktivovaná.
2. Zdvihnute zásobník na ľad (1) a vyťahnite ho (2) (obr. 5.11.1).
3. Vyberte kocky ľadu zo zásobníka ľadu s ľadovou lyžičkou (3); oddel'te od seba zlepené kocky ľadu, aby ste umožnili maximálne využitie zásobníka ľadu.
4. Vložte zásobník ľadu späť do mrazničky.

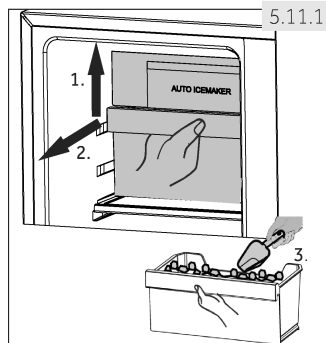

Poznámka: Získanie ľadových kociek

- ▶ Ak je prístroj zapnutý prvýkrát a pri spustení funkcie ľadu, keď je nádoba prázdna, výroba prvej várky kociek ľadu môže trvať až 24 hodín.
- ▶ Prvú várku vyrobených kociek ľadu (cca 20 ks) po prvom použití, po dlhšom nepoužívaní funkcie výrobníka ľadu a po výmene filtra nekonzumujte.
- ▶ Nevyberajte nádobu na ľad mimo mrazničky dlhšie, ako je nutné, nakoľko sa kocky ľadu môžu roztaviť.
- ▶ Občas, v obdobiach občasného používania ľadu sa kocky môžu zlepiť dohromady. To je normálne.
- ▶ Ak sa ľadové kocky zlepia, vyhod'te ich a vyčistite zásobník ľadu.

5.12 Funkcia Cool Water (Studená voda)

Prostredníctvom tejto funkcie sa nádrž vo dverách chladničky automaticky naplní pitnou vodou, ktorá sa ochladí na pitnú teplotu a môže byť vypúšťaná.

1. Dbajte na to, aby bol ventil prívodu vody otvorený.
2. Ak je zamknutý, odomknite panel dotykom tlačidla "F" (obr. 5.5).
3. Dotknite sa tlačidla "D" (Water - Voda) (obr. 5.12-1).
4. Rozsvieti sa kontrolka "e1" a funkcia sa aktivuje (obr. 5.12-2) a bude možné vypúšťať vodu.

Opakovaním vyššie uvedených krokov môže byť táto funkcia opäť vypnutá.

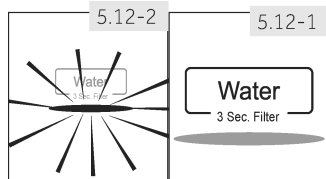

5.12.1 Vypúšťanie vody z dávkovača

1. Uistite sa, že funkcia Cool Water (Studená voda) je aktivovaná.
2. Umiestnite pohár pod výstup vody.
3. Uistite sa, že pohár je v jednej rovine s dávkovačom, aby ste zabránili vytečeniu vody.
4. Svojim pohárom jemne zatlačte proti páke dávkovača vody. (Obr. 5.12.1)

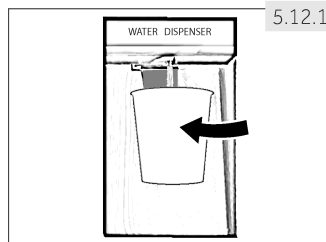

5. Po naplnení pohára uvoľnite páku a držte pohár ešte ďalšiu 1 sekundu, nakoľko môže byť vypustených trochu viac vody.
6. Vodu v zásobníku je potrebné odstrániť včas, pretože by pri otváraaní a zatváraní dverí mohlo dôjsť k pretečeniu.

i Poznámka: Dávkočav vody

- ▶ Pre prvé použitie je nutné stlačiť zásobník vody niekoľkokrát po dobu 1 minúty, aby sa odstránil vzduch v rúrkach. Nestláčajte po dobu dlhšiu ako 1 minúta, aby sa zabránilo prehriatiu elektromagnetu aktivátora.
- ▶ Po prvom spustení alebo po dlhej prestávke v používaní nekonzumujte prvých 5 pohárov vody.
- ▶ Prvých niekoľko pohárov vody budú teplejšie ako nasledujúce poháre. To je normálne.
- ▶ Ak máte radi veľmi studenú vodu najprv do pohára dajte kociky ľadu z mrazničky.
- ▶ Nepoužívajte papierové poháre, alebo také, ktoré sú príliš vysoké aby sa zmestili do priehradky dávkočava.

5.13

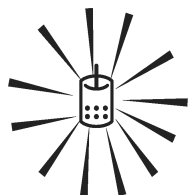

Water

3 Sec. Filter

5.13 Kontrolka "Change Filter" (Výmena filtra)

Približne každých 6 mesiacov sa rozsvieti kontrolka "Change Filter" (Výmena filtra) (obr. 5.13). To znamená, že je potrebné vymeniť vodný filter. Viď STAROSTLIVOSŤ A ČISTENIE.

Filteračná vložka vo filtri vo vodovodnom potrubí pohlcuje nečistoty a vďaka nej je voda/lad viac čistejšia a hygienickejšia. Po dlhšej dobe používania sa budú kociky ľadu zmenšovať, pretože filter je blokovaný od nečistôt.

i Poznámka: Výmena filtra

- ▶ Pre bezchybnú kvalitu kociek ľadu je veľmi dôležité, aby ste pravidelne menili vodný filter! Ak kvalita vody vykazuje známky poškodenia, buď vizuálne alebo v chuti, je potrebné vymeniť filter ešte pred tým, než sa rozsvieti kontrolka.
- ▶ Po nasadení nového filtra nekonzumujte nasledujúcu produkciu kociek ľadu (cca 20 ks).

5.13.1 Resetovanie indikátora výmeny filtra

- ▶ Dotknite sa klávesy "E" (Voda) po dobu 3 sekundy (obr. 8.5), kontrolka "Change Filter" (e2) sa vypne.

i Poznámka: Resetovanie indikátora výmeny filtra

Z dôvodu zabránenia možným ochoreniam, nevypínajte indikátor výmeny filtra bez výmeny filtra!

5.14 Tipy pre uchovanie čerstvých potravín

5.14.1 Ukladanie do priestoru chladničky

- ▶ Udržujte teplotu v chladničke pod 5°C.
- ▶ Horúce jedlo sa musí pred uložením do chladničky schladiť na izbovú teplotu.
- ▶ Potraviny by sa pred uložením do chladničky mali umyť a osušiť
- ▶ Potraviny určené na uloženie do chladničky by mali byť riadne utesnené, aby sa zabránilo zmenám vône alebo chuti.
- ▶ Neuchovávajte nadmerné množstvo potravín. Pre lepšie a homogénne chladenie nechávajte medzi potravinami medzery, aby okolo nich mohol prúdiť chladný vzduch.
- ▶ Denne používané potraviny by sa mali ukladať do prednej časti políc.
- ▶ Nechcete medzeru medzi potravinami a vnútornými stenami chladničky, aby mohol vzduch voľne prúdiť. Najmä dbajte na to, aby sa potraviny nedotýkali zadnej steny; mohli by k nej prmrznúť. Zabráňte priamemu kontaktu potravín (najmä masných alebo kyslých) s vnútorným povrchom, pretože mastnota a kyseliny ho môžu narušiť. Kedykoľvek narazíte na masnú/kyslú špinu, hneď ju vyčistite.
- ▶ Zmrazené potraviny rozmrazujte v priestore chladničky. Týmto spôsobom môžete použiť mrazené potraviny na zníženie teploty v priestore a usporiť energiu.
- ▶ Proces starnutia ovocia a zeleniny, napr. niektoré druhy zeleniny, melóny, papája, banány, ananás atď., sa môže v chladničke urýchliť. Preto nie je vhodné uchovávať ich v chladničke. Zrenie veľmi nezrelého ovocia sa ale môže o určitú dobu urýchliť. Cibuľu, cesnak, zázvor a ďalšiu koreňovú zeleninu je možné uchovávať pri izbovej teplote.
- ▶ Neprijemný zápach vo vnútri chladničky značí, že sa niečo vylialo a je nevyhnutné chladničku vyčistiť. Pozri STAROSTLIVOSŤ A ÚDRŽBA.
- ▶ Rôzne potraviny je potrebné umiestniť na rôzne miesta podľa toho, aké majú vlastnosti: (obr. : 5.14.1):

- 1 Maslo, syry, atď.
- 2 Vajcia, konzervované potraviny, koreniny, atď.
- 3 Nápoje a fľaškové potraviny.
- 4 Nakladané potraviny, konzervované potraviny, atď.
- 5/6 Mäsové výrobky, snack potraviny, atď.
- 7 Cestoviny, konzervy, mlieko, tofu, mliečne výrobky atď.
- 8 Varené mäso, klobásy, atď.
- 9 Ovocie, zelenina, šalát, atď.

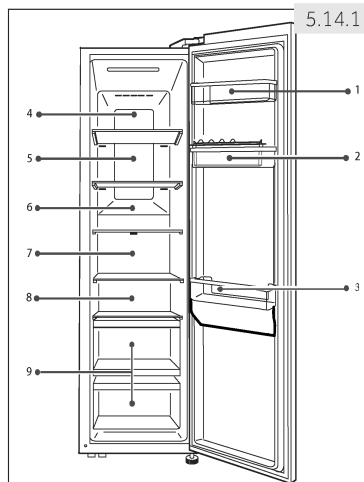

5.14.2 Ukladanie do priestoru mrazničky

- ▶ Udržujte teplotu v mrazničke na -18°C .
- ▶ 24 hodín pred mrazením zapnite funkciu Extra mrazenie; -pre malé množstvo potravín stačí 4-6 hodín.
- ▶ Horúce potraviny je nutné pred uložením do mrazničky schladiť na izbovú teplotu.
- ▶ Potraviny nakrájané na malé porcie zamrznú rýchlejšie a bude ľahšie ich rozmraziť a uvariť. Odporúčaná váha každej porcia je do 2,5 kg
- ▶ Je lepšie potraviny pred vložením do mrazničky zabaliť. Vonkajšia strana obalu musí byť suchá, aby sa balíčky k sebe neprilepili. Obalové materiály musia byť bez zápachu, nepriehľadné, nesmú byť toxické ani škodlivé.
- ▶ Aby ste neprekročili dobu uchovávaní potravín, zapíšte prosím dátum zmrazenia, časový limit a názov potraviny na obal. Riadte sa doporučenou dobou uchovávaní u rôznych potravín.
- ▶ **UPOZORNENIE!** Kyseliny, žieraviny a soľ atď. môžu narušiť vnútorný povrch mrazničky. Neumiestňujte priamo na vnútorný povrch potraviny, ktoré obsahujú tieto látky (napr. morské ryby). Slanú vodu je potrebné z mrazničky ihneď vyčistiť.
- ▶ Neprekračujte dobu skladovania potravín ktoré sú odporúčané výrobcami. Z mrazničky vyberajte iba požadované množstvo potravín.
- ▶ Rôzne potraviny je potrebné umiestniť na rôzne miesta podľa toho, aké majú vlastnosti: (obr. : 5.14.2):

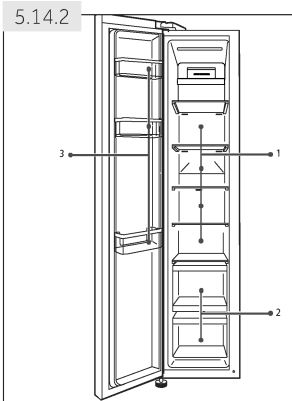

- 1 Ľahšie položky, ako sú zmrzlina, ovocie, pečivo atď.
- 2 Veľké / ťažšie porcie jedla, ako napríklad mäso pre pečenie
- 3 Nápoje bez vysokého obsahu alkoholu a dočasné skladovanie liehovín s vysokým obsahom alkoholu, drobné kusy, ako sú pizza alebo bylinky.



Poznámka: Skladovanie

- ▶ Prosím, pre zabezpečenie chladiaceho účinku udržiavajte vzdialenosť viac ako 10 mm medzi umiestnenými potravinami a senzorom.
- ▶ Pre zabezpečenie účinku chladenia, ak je zariadenie v prevádzke, zabezpečte, prosím najnižšiu zásuvku.
- ▶ Mrazené jedlo (ako zmrzlina atď.), uložte v mrazničke namiesto v držiaku na fľaše, niekoľko v držiaku na fľaše nastávajú teplotné zmeny spôsobené otváraním a zatváraním dverí a potraviny sa môžu rozmraziť.

- ▶ Rozmrazené potraviny rýchlo skonzumujte. Rozmrazené jedlo znovu nezmrazujte, ak ho najprv neuvaríte, pretože by to negatívne ovplyvnilo jeho konzumovateľnosť.
- ▶ Neukladajte do mrazničky nadmerné množstvo čerstvých potravín. Pozrite sa na mraziacu kapacitu mrazničky - viď TECHNICKÉ ÚDAJE alebo údaje na výkonnostnom štítku.
- ▶ Potraviny možno uchovávať v mrazničke pri teplote najmenej -18°C počas 2 až 12 mesiacov podľa vlastností potravín (napr. mäso: 3-12 mesiacov, zelenina: 6-12 mesiacov)
- ▶ Ak chcete zmraziť čerstvé potraviny, zabráňte ich kontaktu s už zmrazenými potravinami. Nebezpečenstvo rozmrazenia!
- ▶ Rozmrazujte zmrazené potraviny v chladničke. Týmto spôsobom môžete použiť mrazené potraviny na zníženie teploty v priestore a usporiť energiu.

5.14.3 Pri zmrazovaní komerčne mrazených potravín postupujte podľa týchto pokynov:

- ▶ Vždy venujte pozornosť pokynom výrobcu o dĺžke uchovania potravín. Neporušujte tieto pokyny!
- ▶ Kvôli zachovaniu kvality potravín sa snažte, aby doba medzi nákupom a uložením potravín bola čo najkratšia.
- ▶ Kupujte potraviny, ktoré boli uchovávané pri teplote -18°C alebo nižšie.
- ▶ Vyhnite sa nákupu potravín, ktoré majú na obale sneh alebo námrazu - môže to značiť, že výrobok bol čiastočne rozmrazený a znovu zmrazený - nárast teploty ovplyvňuje kvalitu potravín.



Tipy pre úsporu energie

- ▶ Skontrolujte, či je spotrebič správne odvetraný (pozri INŠTALÁCIA).
- ▶ Neinštalujte spotrebič na priame slnečné svetlo alebo do blízkosti tepelných zdrojov (napr. sporák, radiátory).
- ▶ Nenastavujte na spotrebiči zbytočne nízke teploty. Čím nižšia teplota je na spotrebiči nastavená, tým vyššia je spotreba energie.
- ▶ Funkcie ako Super-Cool or Super-Freeze spotrebujú viac energie.
- ▶ Teplé potraviny nechajte pred uložením do spotrebiča ochladiť.
- ▶ Dvere spotrebiča otvárajte čo najmenej a na čo najkratšiu dobu.
- ▶ Spotrebič neprepíňajte, aby nedošlo k sťaženiu cirkulácie vzduchu.
- ▶ Vo vnútri potravinového balenia by nemal byť vzduch.
- ▶ Udržujte tesnenie dverí čisté, aby sa dvere vždy správne zavreli.
- ▶ Zmrazené potraviny rozmrazujte v priestore chladničky.

7.1 Nastaviteľné poličky

Výšku políc možno nastaviť podľa vašich požiadaviek.

1. Ak chcete premiestniť policu, najprv nadvihnite jej zadný okraj (1) a potom ju vyťahnite (2) (obr. 7.1).
2. Pre opätovné vloženie police do chladničky, položte ju na výstupky po oboch stranách a zatlačte ju do krajnej zadnej polohy, kým nezapadne do žliabkov po stranách

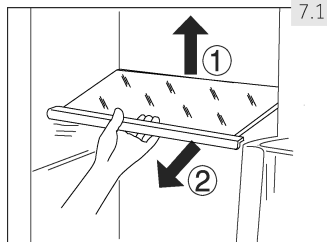

Poznámka: Poličky

Skontrolujte, či všetky strany police sú na rovnakej úrovni.

7.2 Snímateľná polička/držiak na fľaše vo dverách

Polička / držiak na fľaše vo dverách je možné vybrať kvôli čisteniu:

1. Položte ruky na obe strany poličky / držiaku, zdvihnite ju nahor (1) (obr. 7.2).
2. Poličku / držiak na fľaše vyťahnite von (2).
3. Ak chcete vrátiť poličku/držiak na fľaše späť do

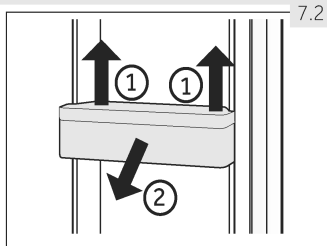

7.3 Držiak na fľaše - mraziaca časť

Držiaky na fľaše v mraziacom boxe sú určené na dočasné skladovanie liehovín s vysokým obsahom alkoholu. Nápoje bez vysokého obsahu alkoholu, ochladzujte v chladničke.

Navyše do držiaku na fľaše môžete ukladať menšie kusky.



UPOZORNENIE!

Fľaše a plechovky môžu prasknúť! Nastavte časovač, ktorý vás upozorní na odstránenie fliaš / plechoviek bez vysokého obsahu alkoholu.

7.4 Odnímateľná zásuvka

Ak chcete odstrániť zásuvku z chladničky alebo mrazničky, vyťahnite ju v maximálnej miere (1), zdvihnite a odstráňte ju (2). (Obr. 7.4).

Pre vloženie zásuvky vykonajte vyššie uvedené kroky v opačnom poradí.

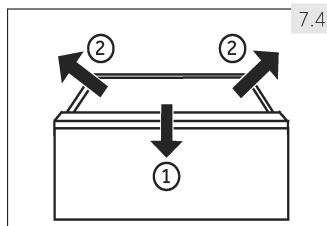

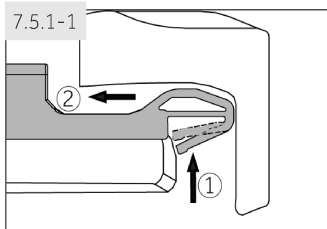

7.5 Zásobník ľadu a nádržka na vodu

Pre podrobnosti pozri časť POUŽÍVANIE.

7.5.1 Vyberateľná polička pod zásobníkom ľadu

1. Stlačte hák (1) na zadnej strane poličky nahor a vytiahnite (2) poličku dopredu, čím sa háčik uvoľní (obr. 7.5.1-1).
2. Opakujte krok 1 na druhej strane poličky, a potom ju vytiahnite (3) (obr. 7.5.1-2).
3. Pre opätovné vloženie police do chladničky, položte ju na výstupky po oboch stranách a zatlačte ju do krajnej zadnej polohy, kým nezapadne do žliabkov po stranách.

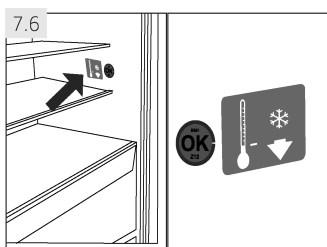
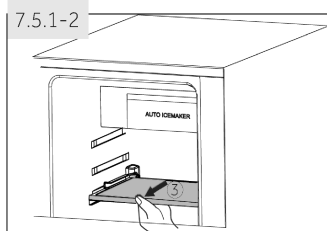

7.6 VOLITELNÉ: Kontrolka správnej teploty

Kontrolku správnej teploty (obr. 7.6) na vnútornej stene chladničky možno využiť na udržiavanie teploty pod +4°C. Ak znamienko neukazuje "OK", znížte postupne teplotu.



Poznámka: Nálepka OK

Po zapnutí spotrebiča môže trvať až 12 hodín než sa dosiahne správna teplota.

7.7 Svetlo

Pri otvorení dverí, sa rozsvieti LED vnútorné osvetlenie. Výkon svetiel nie je ovplyvnený ďalšími nastaveniami ostatných zariadení.

**UPOZORNENIE!**

Než začnete s čistením spotrebiča, odpojte ho z elektrickej siete.

8.1 Všeobecne

Spotrebič čistite, iba keď je prázdny alebo keď je v ňom len malé množstvo uskladnených potravín.

Spotrebič by sa mal čistiť každé štyri týždne jednak kvôli správnej údržbe a jednak pre zabránenie zápachu zo zle uchovávaných potravín.

**UPOZORNENIE!**

- ▶ Spotrebič nečistite tvrdými kefami, drôtenými kefami, čistiacimi práškami, benzínom, amyloacetátmi, acetónom a podobnými organickými prostriedkami, kyselinami alebo alkalicnými čističmi. Aby ste sa vyhli poškodeniu spotrebiča, používajte prosím na čistenie špeciálne čistiace prostriedky určené pre chladničky.
- ▶ Počas čistenia na spotrebič nestriekajte ani ho neoplachujte.
- ▶ Nepoužívajte pri čistení kropiace ani parné prístroje.
- ▶ Studené sklenené police neomývajte horúcou vodou. Náhla zmena teploty by mohla spôsobiť prasknutie skla.
- ▶ Nedotýkajte sa vnútorného povrchu priestoru mrazničky, najmä mokrymi rukami, pretože by vám mohli k povrchu primrznúť.
- ▶ Ak dôjde k zahriatiu, skontrolujte stav zmrazených potravín.

- ▶ Tesnenie na dverách musí byť vždy čisté.
- ▶ Vnútro a vonkajšiu časť spotrebiča čistite hubkou navlhčenou teplou vodou a neutrálnym čistiacim prostriedkom (obr. 8,1).
- ▶ Spotrebič umyte a vysušte jemnou utierkou.
- ▶ Vyčistite príslušenstvo len s teplou vodou a jemným neutrálnym mydlom.
- ▶ Žiadne súčasti spotrebiča neumývajte v umývačke riadu.
- ▶ Pred tým, než spotrebič znovu zapnete, počkajte aspoň 5 minút, pretože časté zapínanie môže poškodiť kompresor.

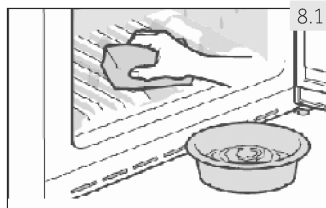
**8.2 Čistenie zásobníka ľadu**

Čistite zásobník ľadu pravidelne teplou vodou, a to najmä v prípade, ak sú kocky ľadu staršie a zatuchnuté. Pred vložením do spotrebiča zásobník vysušte, aby ste predišli tomu, aby sa kocky ľadu prílepili na steny zásobníka.

8.3 Rozmrazovanie

Odmrazovanie chladničky a mrazničky prebieha automaticky, nie je potrebné vykonávať ho ručne.

8.4 Výmena LED osvetlenia



UPOZORNENIE!

Nevymieňajte LED lampu sami, smie byť vymenená iba výrobcom alebo autorizovaným servisným technikom.

V spotrebiči je ako svetelný zdroj LED osvetlenie, pretože spotrebováva malé množstvo energie a má dlhú životnosť. Ak sa vyskytne nejaká porucha, kontaktujte prosím zákaznícky servis. Pozri ZÁKAZNÍCKY SERVIS.

Parametre osvetlenia: 12 V max 3 W.

8.5 Výmena filtra

Vodný filter musí byť vymenený približne každých 6 mesiacov, keď sa rozsvieti Kontrolka "Change Filter" (obr. 5.13).

Filter môžete objednať cez ZÁKAZNÍCKY SERVIS.



UPOZORNENIE!

- ▶ Pred výmenou filtra spotrebič vypnite a odpojte ho z elektrickej siete.
- ▶ Vypnite prívod vody.

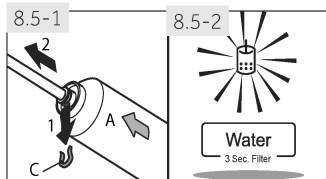

1. Odstráňte (1) poistku (C) na oboch stranách filtra (A) a odpojte obe rúrky (2) (obr. 8.5-1).
2. Nainštalujte nový filter do správnej polohy; šípka ukazuje smer prúdenia vody. Opakujte krok 1 v opačnom poradí.
3. Vložte zástrčku do zásuvky a otvorte ventil vody pre prepláchnutie hadíc.
4. Resetujte indikátora výmeny filtra: Dotknite sa klávesy "E" (Water) po dobu 3 sekúnd, kontrolka "E2" sa vypne (obr. 8.5-2).



UPOZORNENIE!

- ▶ Vždy sa uistite, že spojenie je pevné, suché a nepresakuje!
- ▶ Zabezpečte, aby hadica nikdy nebola rozdrvená, zalomená, alebo skrútená

8.6 Nepoužívanie spotrebiča po dlhšiu dobu

Ak nepoužívate spotrebič dlhšiu dobu a nevyužili ste pre chladničku funkciu Dovolenka:

- ▶ Vypnite prívod vody (niekoľko hodín skôr, než budete prístroj vypínať).
- ▶ Vyberte potraviny.
- ▶ Vyberte a vyčistite ľadový zásobník.
- ▶ Vyprázdnite nádržku na vodu niekoľkonásobným použitím rozprašovača vody.
- ▶ Odpojte sieťový kábel.
- ▶ Očistite spotrebič podľa vyššie uvedeného návodu.
- ▶ Nechajte otvorené dvere, aby ste zabránili vzniku nežiaducich pachov vo vnútri spotrebiča.
- ▶ Pred nasledujúcim používaním vložte nový filter.



Poznámka: Vypnutie

Spotrebič zapnite len ak je to nevyhnutne potrebné.

8.7 Sťahovanie spotrebiča

1. Vyberte všetky potraviny a odpojte spotrebič z elektrickej siete.
2. Police a všetky pohyblivé časti v chladničke a mrazničke zaistite lepiacou páskou.
3. Nenakláňajte spotrebič pod väčším uhlom ako 45°, aby nedošlo k poškodeniu chladiaceho systému.



UPOZORNENIE!

- ▶ Spotrebič nedvíhajte za držadlá.
- ▶ Nikdy nekladte spotrebič na podlahu v horizontálnej polohe.

Veľa vzniknutých problémov môžete vyriešiť sami bez zvláštnych skúseností. Ak sa vyskytne nejaký problém, skôr než sa obrátite na predajcu, skontrolujte všetky uvedené možnosti a postupujte podľa nižšie uvedených pokynov. Pozri ZÁKAZNÍCKY SERVIS.



UPOZORNENIE!

- ▶ Pred vykonávaním údržby spotrebič vypnite a odpojte ho z elektrickej siete.
- ▶ Elektrické súčasti smie opravovať len kvalifikovaný odborník, pretože neodborné zásahy by mohli spôsobiť rozsiahle následné poškodenie.
- ▶ Poškodený sietový kábel musí vymeniť výrobca, autorizovaný servis alebo podobne kvalifikovaná osoba, aby sa zabránilo možným rizikám.

9.1 Tabuľka riešenia problémov

Problém	Možná príčina	Možné riešenie
Nefunguje kompresor.	<ul style="list-style-type: none"> • Zástrčka nie je zapojená do elektrickej zásuvky. • Spotrebič je vo fáze odmrazovania. 	<ul style="list-style-type: none"> • Zapojte spotrebič do elektrickej siete. • Pri automatickom odmrazovaní je to normálne.
Spotrebič pracuje často alebo pracuje príliš dlho.	<ul style="list-style-type: none"> • Vnútoraná alebo vonkajšia teplota je príliš vysoká. • Spotrebič bol nejakú dobu bez prívodu elektrickej energie. • Dvere spotrebiča nie sú tesne uzavreté. • Dvere spotrebiča sa otvárali príliš často alebo na dlhú dobu. • Nastavená teplota mrazničky je príliš nízka. • Tesnenie dverí je špinavé, opotrebované, prasknuté alebo nevhodné. • Nie je zaistená požadovaná cirkulácia vzduchu. 	<ul style="list-style-type: none"> • V tomto prípade je bežné, že spotrebič pracuje dlhšiu dobu. • Bežne trvá 8 až 12 hodín než sa spotrebič úplne ochladí. • Zatvorte dvere a skontrolujte, či spotrebič stojí na rovnom podklade a či sa dverí nedotýkajú žiadne potraviny ani iné prekážky. • Neotvárajte dvere chladničky príliš často. • Nastavte vyššiu teplotu, kým sa spotrebič nedostane na uspokojivú teplotu. Ustálenie teploty chladničky trvá 24 hodín. • Očistite tesnenia dverí alebo ich nechajte vymeniť v zákaznickom servise. • Zaisťte dostatočnú ventiláciu.
Vnútro chladničky je špinavé a/alebo zapácha.	<ul style="list-style-type: none"> • Je potrebné vyčistiť vnútro chladničky. • V chladničke sú uložené potraviny s výraznou vôňou. 	<ul style="list-style-type: none"> • Umyte vnútro chladničky. • Potraviny dôkladne zabalte.
Vnútri spotrebiča je príliš chladno.	<ul style="list-style-type: none"> • Nastavená teplota je príliš nízka. • Funkcia Super-Cool / Super-Freeze (Silné chladenie / Silné mrazenie) je aktívne alebo pracuje príliš dlho. 	<ul style="list-style-type: none"> • Nastavte teplotu znovu. • Vypnite funkcie Super-Cool / Super-Freeze.

Problém	Možná príčina	Možné riešenie
Vo vnútri spotrebiča nie je dostatočne chladno.	<ul style="list-style-type: none"> • Je nastavená príliš vysoká teplota. • Boli vložené teplé potraviny. • Bolo vložené príliš veľa potravín naraz. • Potraviny sú príliš blízko pri sebe. • Dvere spotrebiča nie sú tesne uzatvorené. • Dvere spotrebiča sa otvárali príliš často alebo na dlhú dobu. 	<ul style="list-style-type: none"> • Nastavte teplotu znovu. • Pred uložením potraviny vždy ochladte. • Ukladajte vždy malé množstvo potravín. • Medzi potravinami nechávajte medzery, aby mohol vzduch voľne prúdiť. • Zatvorte dverka. • Neotvárajte dvere chladničky príliš často.
Na vnútornej strane chladničky kondenzuje vlhkosť.	<ul style="list-style-type: none"> • Ovzdušie je príliš teplé a príliš vlhké. • Dvere spotrebiča nie sú tesne uzatvorené. • Dvere spotrebiča sa otvárali príliš často alebo na dlhú dobu. • Nádoby na potraviny alebo tekutiny sú otvorené. 	<ul style="list-style-type: none"> • Zvýšte teplotu. • Zatvorte dverka. • Neotvárajte dvere chladničky príliš často. • Nechajte horúce jedlo vychladnúť na izbovú teplotu a zakryte potraviny a tekutiny.
Na vonkajšom povrchu alebo medzi dverami sa hromadí vlhkosť.	<ul style="list-style-type: none"> • Ovzdušie je príliš teplé a príliš vlhké. • Dvere nie sú tesne uzatvorené. Kondenzáciu spôsobuje studený vzduch v spotrebiči a teplý vzduch vonku. 	<ul style="list-style-type: none"> • To je vo vlhkom prostredí normálne. Zmena nastane, až klesne vlhkosť. • Uistite sa, že dvere sú tesne zatvorené.
V mrazničke je silná vrstva ľadu a námrazy.	<ul style="list-style-type: none"> • Potraviny neboli správne zabalené. • Dvere/zásuvky spotrebiča nie sú tesne uzatvorené. • Dvere spotrebiča sa otvárali príliš často alebo na dlhú dobu. • Tesnenie dverí je špinavé, opotrebované, prasknuté alebo nevhodné. • Vnútri je prekážka, ktorá bráni správne zatvoreniu dverí. 	<ul style="list-style-type: none"> • Potraviny vždy správne zabalte. • Zatvorte dvere/zásuvku. • Neotvárajte dvere chladničky príliš často. • Tesnenie dverí očistite alebo vymeňte za nové. • Premiestnite police, dverové poličky alebo vnútorné zásobníky tak, aby bolo možné zatvoriť dvere.
Spotrebič robí neobvyklý hluk.	<ul style="list-style-type: none"> • Spotrebič nestojí na rovnej ploche. • Spotrebič je v kontakte s nejakým predmetom. 	<ul style="list-style-type: none"> • Vyrovnajte spotrebič nastavením nožičiek. • Odstráňte predmety z okolia spotrebiča.
Mal by byť počut jemný zvuk podobný zvuku tečúcej vody.	<ul style="list-style-type: none"> • To je normálne. 	<ul style="list-style-type: none"> • -

Problém	Možná príčina	Možné riešenie
Počuť pípanie alarmu.	<ul style="list-style-type: none"> Dvere sú otvorené. 	<ul style="list-style-type: none"> Zatvorte dverka.
Počuť slabé hučanie.	<ul style="list-style-type: none"> Pracuje anti-kondenzačné systém. 	<ul style="list-style-type: none"> Zabraňuje to kondenzácii a je to v poriadku.
Nefunguje vnútorné osvetlenie alebo chladiaci systém.	<ul style="list-style-type: none"> Zástrčka nie je zapojená do elektrickej zásuvky. Zdroj napájania nie je v poriadku. LED osvetlenie nefunguje. 	<ul style="list-style-type: none"> Zapojte spotrebič do elektrickej siete. Skontrolujte, prívod elektrickej energie v miestnosti. Kontaktujte miestneho dodávateľa elektrického prúdu! Kvôli výmene svetla prosím kontaktujte servis.
Boky skrine a pásy dverí sa môžu zahriať.	<ul style="list-style-type: none"> To je normálne. 	<ul style="list-style-type: none"> -
Nie je možné získať vodu z dávkovača vody alebo ľadové kocky	<ul style="list-style-type: none"> Vodovodný kohútik je zatvorený. Prívodná hadica je zalomená. Tlak vody je nižší ako 0,15 MPa Filter je blokovaný Funkcia Cool Water/Ice Maker nie je aktivovaná Podmienky okolitého prostredia nie sú vhodné <p>Nezabúdajte, že výroba prvých ľadových kociek môže trvať až 12 hodín.</p>	<ul style="list-style-type: none"> Skontrolujte vodovodný kohútik. Skontrolujte prívodnú hadicu. Skontrolujte tlak vody Vymeňte filter Aktivujte funkciu Cool Water/Ice Maker Okolité teplota musí byť minimálne 0 °C.
Vyrábajú sa iba malé kocky ľadu.	<ul style="list-style-type: none"> Musí byť vymenený filter. Tlak vody je nižší ako 0,15 MPa 	<ul style="list-style-type: none"> Vymeňte filter Skontrolujte tlak vody
Ľadové kocky majú nepríjemnú vôňu a chuť.	<ul style="list-style-type: none"> Funkcia Výroby ľadu nie je často používaná. V mrazničke sú skladované nebalené potraviny. 	<ul style="list-style-type: none"> Ľad prevezme vôňu a zápach iných látok. Odložte kocky ľadu.
Počujete zvuk tečúcej vody alebo padajúcich ľadových kociek	<ul style="list-style-type: none"> To je normálne, keď sú aktivované ľadové alebo vodné funkcie 	<ul style="list-style-type: none"> -
Zo spotrebiča vyteká voda	<ul style="list-style-type: none"> Tlak vody je príliš vysoký. Vodovodná hadica je poškodená. 	<ul style="list-style-type: none"> Prerušte napájanie, uzavrite vodovodný ventil a zavolajte Zákaznícky servis

9.2 Prerušenie elektrickej energie

V prípade výpadku elektrického prúdu by mali potraviny zostať bezpečne vychladené počas asi 5 hodín. V prípade dlhšieho výpadku prúdu, najmä v lete, postupujte podľa týchto pokynov:

- ▶ Otvárajte dvere/zásuvky čo možno najmenej.
- ▶ Počas výpadku prúdu nepridávajte do spotrebiča ďalšie potraviny.
- ▶ Pokiaľ je výpadok prúdu vopred ohlásený a predpokladaná doba výpadku presahuje 5 hodín, vyrobte ľad a vložte ho do zásobníka v hornej časti chladničky.
- ▶ Akonáhle je dodávka energie obnovená, je nutné skontrolovať stav potravín.
- ▶ V dôsledku zvýšenia teploty v chladničke počas výpadku elektrického prúdu alebo inej poruchy dôjde ku skráteniu doby uloženie potravín a tiež sa zníži ich kvalita. Potraviny, ktoré sa rozmrazili, buď čoskoro skonzumujte, alebo uvarte a znovu zmrazte (ak je to vhodné), aby ste predišli zdravotným rizikám.



Poznámka: Funkcia pamäte pri prerušení napájania

Po obnovení napájania prístroj pokračuje v nastaveniach, ktoré boli nastavené pred výpadkom prúdu.

10.1 Vybalenie



UPOZORNENIE!

- ▶ Spotrebič je ťažký. So spotrebičom manipulujte vždy najmenej v dvaja.
- ▶ Všetky obalové materiály udržiajte mimo dosahu detí a zlikvidujte spôsobom, ktorý je šetrný k životnému prostrediu.
- ▶ Vyberte spotrebič z obalu.
- ▶ Odstráňte všetky obalové materiály vrátane priehľadnej ochrannej fólie.

10.2 Podmienky prostredia

Teplota v miestnosti by sa mala pohybovať v rozmedzí 10°C až 43°C, pretože môže ovplyvňovať teplotu vo vnútri spotrebiča a spotrebu energie. Neinštalujte spotrebič do blízkosti spotrebičov, ktoré vydávajú teplo (sporáky, chladničky) bez odizolovania.

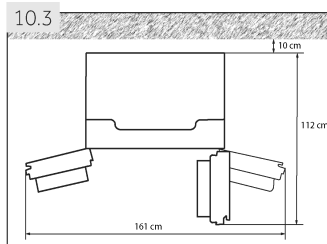

10.3 Priestorové požiadavky

Priestor nutný pri otvorených dverách (obr. 10.3):

- Šírka spotrebiča: 161 cm
- Hĺbka spotrebiča: 112 cm

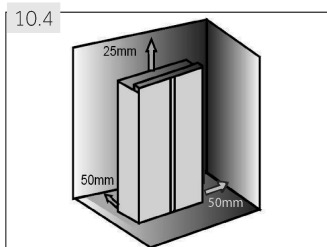

10.4 Ventiláčny systém

Pre dosiahnutie dostatočnej ventilácie spotrebiča z dôvodu bezpečnosti je nutné dodržať požiadavky pre správne vetranie (obr. 10.4).

10.5 Pripojenie Čerstvej vody

Postupujte podľa nižšie uvedených pokynov (obr. 10.5).



UPOZORNENIE!

- ▶ Odporúča sa, aby bol spotrebič nainštalovaný kvalifikovaným technikom.
- ▶ Dbajte na to, aby bola zástrčka odstránená zo zásuvky.
- ▶ Dbajte na to, aby bol ventil prívodu vody blokovaný.
- ▶ Uzatvárací ventil, ktorý po inštalácii musí byť ľahko prístupný, musí byť namontovaný medzi hadicou a pripojením úžitkovej vody, aby v prípade potreby bolo možné prerušiť prívod vody.
- ▶ Pripájajte iba k pripojke so studenou vodou.
- ▶ Pre pripojenie používajte iba dodávanú sadu hadíc.



UPOZORNENIE!

- ▶ Pripájajte iba k dodávke s pitnou vodou. Vodný filter filtruje len nečistoty vo vode a robí ľad čistým a hygienickým. Nemôže sterilizovať alebo zničiť baktérie alebo iné škodlivé látky.
- ▶ Príliš vysoký tlak vody v hadici môže spôsobiť poškodenie spotrebiča. Inštalujte redukčný ventil, keď tlak vody v hadici prekračuje 0,6 MPa.
- ▶ Pred pripojením skontrolujte, či je voda čistá a priezračná.



Poznámka: Pripojenie vody

- ▶ Tlak studenej vody musí byť 0.15-0.6 MPa.
- ▶ Maximálna povolená dĺžka hadice je 8 metrov. Dlhšie hadica budú mať vplyv na kocky ľadu a obsah studenej vody.
- ▶ Okolité teplota musí byť minimálne 0 °C .
- ▶ Udržujte hadicu s vodou ďalej od zdrojov tepla.

1. Odrežte rúrku na dve časti s požadovanou dĺžkou pre pripojenie filtra (A) so zariadením (B1) a vodovodného kohútika (B2) (obr. 10,5-1). Uistite sa, že ste urobili kolmý rez pomocou ostrého noža.

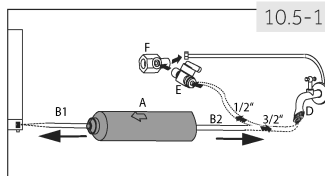

2. Vložiť rúrku (B1) cca. 12 mm hlboko do montážneho prípravku na vodný filter (A) (obr. 10.5-2). Dbajte na to aby ste inštalovali filter v správnom smere. Šípka ukazuje smer prúdenia vody.
3. Zaisťte hadicu poistkou (C) podľa obr. 10,5-3.
4. Opakujte kroky 2 a 3 s hadicou (B2) na druhej strane filtra
5. Pripojte koniec rúrky (B2) k jednému z adaptérov "D" alebo "E a F", ktoré vyhovujú vodovodnej prípojke (obr. 10.5-4).

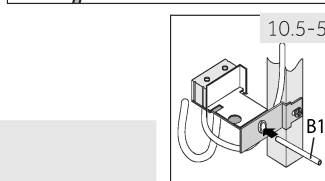
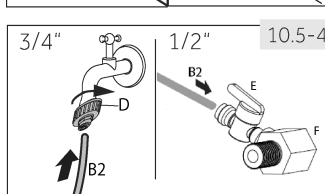
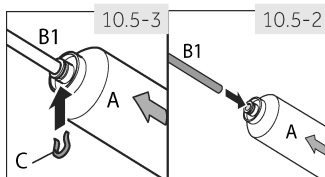

6. Pripojte koniec B1 k ventilovej zostave na zadnej strane spotrebiča (obr. 10.5-5).
7. Otvorte vodovodný ventil a skontrolujte, či systém nepresakuje a prepláchnite rúrky.



UPOZORNENIE!

- ▶ Vždy sa uistite, že spojenia sú pevné, suché a nepresakujú!
- ▶ Zabezpečte, aby hadica nikdy nebola rozdrvená, zalomená, alebo skrútená

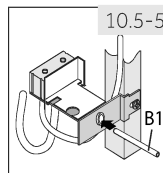

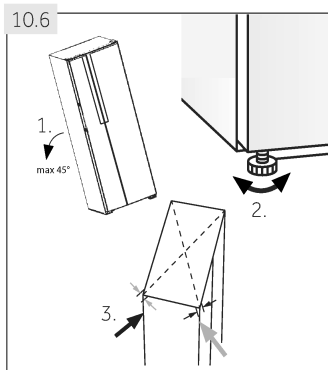

10.5 Umiestnenie spotrebiča

Spotrebič umiestnite na rovny a pevný povrch.

1. Nakloňte spotrebič mierne dozadu (obr. 10.6).
2. Nastavte nožičky na požadovanú úroveň.
Skontrolujte, že vzdialenosť od steny do strany spotrebiča, kde sú závesy dverí, je aspoň 5 cm.
3. Stabilitu spotrebiča skontrolujete tak, že striedavo udríte do protiahlych strán. Mierne vychýlenie by malo byť rovnaké v oboch smeroch. V opačnom prípade by mohlo dôjsť k deformácii rámu; dôsledkom čoho môže byť netesniace zatváranie dverí. Mierny náklon na zadnú stranu uľahčuje zatváranie dverí.

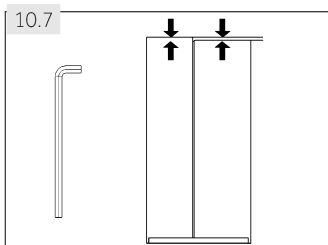

10.7 Jemné doladenie dverí

Ak dvere stále ešte nie sú vyrovnané po vyrovnaní dverí pomocou nôh, tento nesúlad je možné napraviť otáčaním zdvíhacieho hriadeľa závesu v pravom dolnom rohu dverí chladničky prostredníctvom montážneho kľúča (obr. 10.7).

- ▶ Otočte zdvíhací hriadeľ s kľúčom v smere hodinových ručičiek pre zníženie výšky dverí (obr. 10.7-1).
- ▶ Otočte zdvíhací hriadeľ s kľúčom proti smeru hodinových ručičiek pre zvýšenie výšky dverí (obr. 10.7-2).

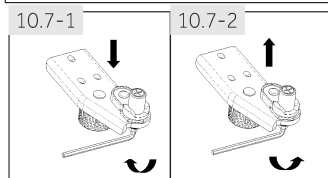

UPOZORNENIE!

Nenastavujte zdvíhací hriadeľ závesu nadmerne do výšky, ktorá by mohla spôsobiť opustenie hriadeľa svojej pôvodnej zaistenej polohy. (Rozsah nastaviteľnej výšky: 3 mm)

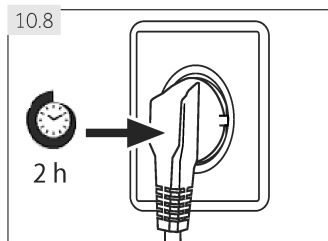

10.8 Čakacia doba

V kapsli kompresora je umiestnený bezúdržbový olej. Pri naklonení spotrebiča počas prevozu sa olej mohol dostať cez zavreté potrubia. Počkajte aspoň 2 hodiny pred zapojením spotrebiča do elektrickej siete (obr. 10.8), aby sa olej mohol vrátiť do puzdra.

10.9 Elektrické pripojenie

Pred každým pripojením skontrolujte, či:

- ▶ zdroj energie, zásuvka a poistka zodpovedajú výkonnostnému štítku.
- ▶ je zásuvka uzemnená a nepoužívate predlžovací kábel ani viacnásobné zásuvky.
- ▶ sa zástrčka a zásuvka presne zhodujú.

Zástrčku zapojte do riadne inštalovanej domácej zásuvky.



UPOZORNENIE!

Poškodený napájací kábel musí byť vymenený v zákazníckom servise, aby nedošlo k vzniku nebezpečenstva (pozri Záručný list).

10.10 Demontáž a montáž dverí

V prípade, že budete musieť odstrániť dvere spotrebiča, prosím, postupujte podľa pokynov na odstránenie a inštaláciu dverí, ktoré sú uvedené nižšie (obr. 10.10).



UPOZORNENIE!

- ▶ Pred vykonávaním akejkoľvek operácie spotrebič vypnite a odpojte ho z elektrickej siete.
- ▶ Zablokujte prívod vody.
- ▶ Spotrebič je ťažký. So spotrebičom manipulujte vždy najmenej v dvaja.
- ▶ Nenakláňajte prístroj viac ako 45° alebo ho nepokladajte vodorovne na zem

1. Uvoľnite spojku vody v ľavom hornom rohu na zadnej strane spotrebiča: stlačte a podržte v goliéri, ako je znázornené a odstráňte vodu.

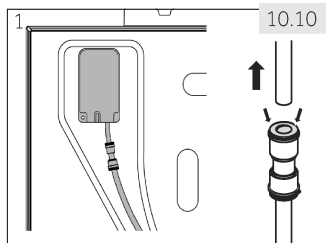

2. Uvoľnite skrutku krytu závesu a odstráňte kryt. Uvoľnite káblovú prípojku.

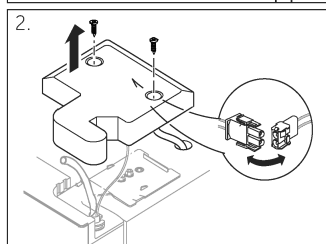

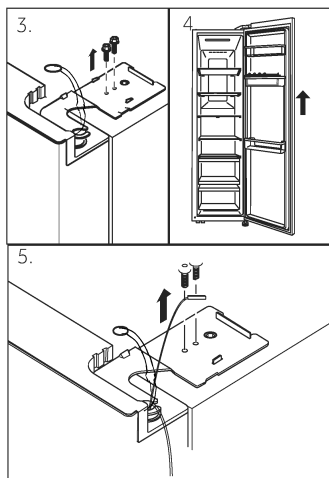

3. Povoľte skrutky, ktoré držia horný záves v polohe a vyberte záves.
4. Pre odstránenie, zdvihnite dvere mrazničky.
5. Nasadte dvere vykonaním krokov pre odstránenie dverí v opačnom poradí. Uistite sa, že uzemňovací kábel je pripravený skrutkou.
6. Opätovne pripojte spojku vody na zadnej strane spotrebiča; pozri krok 1.



Poznámka: Dvere chladničky

Tieto obrázky ukazujú odstránenie dverí mrazničky. Pre dvere chladničky použite zodpovedajúce časti na druhej strane.

11.1 List výrobku podľa nariadenia EÚ č. 1060/2010

Obchodná značka	Haier	
	Identifikačný kód modelu	HRF-522I*6
Kategória modelu	Chladnička s mrazničkou	
Energetická trieda	A+	A++
Ročná spotreba energie (kWh/rok) ⁽¹⁾	350	332
Objem chladiaceho priestoru (l)	331	
Objem mraziaceho priestoru (l) ****	165	
Počet hviezdíčiek		
Teplota ďalších priestorov > 14°C	Nepoužiteľné	
Beznámrazový systém	Áno	
Doba nábehu teploty (h)	5	
Mraziaca kapacita (kg/24h)	12	
Klimatická trieda	SN-N-ST-T	
Spotrebič je určený pre použitie pri teplote okolitého prostredia medzi 10°C a 43°C.		
Vzduchom šírené emisie hluku (db(A) re 1pW)	42	
Typ konštrukcie	Voľne stojaca	

* Farebný kód

¹⁾ na základe výsledkov 24 hodinovej normalizovanej skúšky. Skutočná spotreba energie bude závisieť od používania a umiestnenia spotrebiča.

11.2 Doplnkové technické údaje

Čistý skladovací objem (l)	557
Celkový skladovací objem (l)	500
Napätie/Frekvencia	220-240V ~ / 50Hz
Spotreba (W)	200
Hlavná poistka (A)	15
Chladivo	R600a
Tlak vody v MPa	0,15-0,6
Rozmery (V/Š/H v mm)	1790 / 908 / 655

11.3 Normy a smernice



Tento výrobok vyhovuje požiadavkám všetkých príslušných smerníc ES vrátane súvisiacich harmonizovaných noriem, ktoré sú nutné pre to, aby výrobok mohol niesť označenie CE.

Odporúčame používať originálne náhradné diely a služby zákaznickeho servisu Haier.

Ak máte so spotrebičom nejaký problém, pozrite sa prosím najprv do sekcie RIEŠENIE PROBLÉMOV.

Ak tam nenájdete riešenie, kontaktujte prosím

- ▶ miestneho predajcu alebo
- ▶ sekciu Service & Support na stránkach www.haier.com, kde môžete nájsť telefónne čísla a môžete aktivovať váš servisnú požiadavku.

Ešte než budete kontaktovať naše Servisné centrum, skontrolujte, či máte nižšie uvedené informácie.

Informácie nájdete na výkonnostnom štítku.

Model _____ Výrobné číslo. _____

Skontrolujte tiež Záručný list, ktorý je dodávaný spolu so spotrebičom pre prípad reklamácie.

Pre všeobecné obchodné otázky vyhľadajte naše nižšie uvedené európske adresy:

Európske adresy Haier			
Krajina*	Poštová adresa	Krajina*	Poštová adresa
Taliansko	Haier Europe Trading SRL Via De Cristoforis, 12 21100 Verese TALIANSKO	Francúzsko	Haier France SAS 3-5 rue des Gravieres 92200 Neuilly sur Seine FRANCE
Španielsko Portugalsko	Haier Iberia SL Pg. Garcia Faria, 49-51 08019 Barcelona SPAIN	Belgium-FR Belgium-NL Holandsko Luxembursko	Haier Benelux SA Anderlecht Route de Lennik 451 BELGIUM
Nemecko Rakúsko	Haier Deutschland GmbH Hewlett-Packard-Str. 4 D-61352 Bad Homburg GERMANY	Polsko Česko Maďarsko Grécko Rumunsko Rusko	Haier Poland Sp. zo.o. Al. Jerozolimskie 181B 02-222 Warszawa POLAND
Spojené kráľovstvo	Haier Appliances UK Co.Ltd. One Crown Square Church Street East Woking, Surrey, GU21 6HR Veľká Británia		

*For more information please refer to www.haier.com

HRF-5221*6-5221*7_SK V04_012017

Haier