

SHARP



SJ-EX770F
SJ-EX820F

EN	Refrigerator-Freezer Operation manual	5
ES	Frigorífico-Congelador Manual de manejo	16
IT	Frigorifero-Freezer Manuale di istruzioni	27
FR	Refrigerateur-Congelateur Mode d'emploi	38
PT	Frigorífico-Congelador Funcionamento manual	49
EL	Ψυγείο - Καταψυκτής Εγχειρίδιο λειτουργίας	60
DE	Kühlschrank mit Tiefkühlfach Bedienungsanleitung	71
NL	Koelkast-Vriezer Gebruiksaanwijzing	82
PL	Chłodziarko - Zamrażarka Instrukcja obsługi	93
HU	Hűtőszekrény-Fagyasztó Használati utasítás	104
RO	Frigider-Congelator Manual de utilizare	115
CS	Chladnička-Mrazák Návod k obsluze	126
SK	Chladnička-Mraznička Návod na obsluhu	137
LT	Šaldytuvas - Šaldiklis Eksploatavimo instrukcija	148
LV	Ledusskapis – Saldētājkamera Rokasgrāmata	159
ET	Külmik-Sügavkülmik Kasutusjuhend	170
SL	Hladilnik-Zamrzovalnik Priročnik z navodili za delovanje	181
UK	Холодильник-Морозильник Інструкція з експлуатації	192
BG	Хладилник – Фризер Ръководство за работа	203

EN Contents

• Safety information.....	5
• Installation	7
• Description.....	8
• Useful modes.....	9
• Control panel	10
• Storing food	12
• Care and cleaning	13
• Before you call for service	14
• Product FICHE	15

ES Contenido

• Información de seguridad	16
• Instalación	18
• Descripción.....	19
• Modos útiles	20
• Panel de control.....	21
• Para almacenar los alimentos	23
• Cuidados y limpieza	24
• Antes de llamar al servicio técnico	25
• Ficha del producto	26

IT Sommario

• Informazioni di sicurezza	27
• Installazione.....	29
• Descrizione.....	30
• Modalità utili.....	31
• Pannello di controllo LCD	32
• Conservazione degli alimenti.....	34
• Manutenzione e pulizia.....	35
• Prima di chiamare il servizio di assistenza	36
• Scheda prodotto	37

FR Table des matieres

• Consignes de sécurité	38
• Installation	40
• Description.....	41
• Modes d'utilisation	42
• Panneau de commandes.....	43
• Conservation des aliments	45
• Entretien et nettoyage	46
• Avant d'appeler le service apres-vente	47
• Fiche produit.....	48

PT Índice

• Informação de segurança	49
• Instalação	51
• Descrição.....	52
• Modos úteis	53
• Painel de controlo.....	54
• Conservação de alimentos	56
• Cuidados e Limpeza	57
• Antes de chamar pelo serviço de assistência técnica	58
• Ficha de produto.....	59

EL Περιεχομενα

• Πληροφορίες ασφαλείας.....	60
• Εγκατάσταση	62
• Περιγραφή	63
• Χρησιμες λειτουργιες	64
• Πίνακας ελέγχου	65
• Διατήρηση τροφίμων	67
• Συντήρηση και περιποίηση.....	68
• Πριν ζητήσετε το σερβίς.....	69
• Δελτίο.....	70

DE Inhalt

• Sicherheitsinformationen	71
• Aufstellen	73
• Beschreibung.....	74
• Hilfreiche modi.....	75
• Bedienfeld.....	76
• Aufbewahrung von lebensmitteln	78
• Pflege und reinigung.....	79
• Bevor sie den sharp-service kontaktieren	80
• Produktdatenblatt	81

NL Inhoudsopgave

• Veiligheidsinformatie	82
• Installatie	84
• Beschrijving	85
• Nuttige modi	86
• Bedieningspaneel.....	87
• Opbergen van voedsel	89
• Onderhoud en schoonmaken	90
• Alvorens voor reparatie te bellen	91
• Productkaart	92

PL Spis treści

• Informacje dotyczące bezpieczeństwa	93
• Instalacja	95
• Opis części	96
• Przydatne tryby.....	97
• Panel sterujący	98
• Przechowywanie żywności	100
• Czyszczenie lodówki	101
• Zanim wezwiesz serwis	102
• Karta produktu	103

HU Tartalomjegyzék

• Biztonsági információ	104
• Üzembe helyezés	106
• Leírás.....	107
• Hasznos módok.....	108
• Vezérlőpanel.....	109
• Élelmiszer-tárolás	111
• Karbantartás és tisztítás	112
• Mielőtt szervizhez fordulna	113
• Termékismertető adatlap.....	114

RO Cuprins

• Informații privind siguranța	115
• Instalare	117
• Descriere	118
• Moduri utile	119
• Panou de comandă	120
• Păstrarea alimentelor	122
• Îngrijire și curățare	123
• Înainte de a chema serviciul de depanare	124
• Fișa produsului	125

CS Obsah

• Bezpečnostní informace	126
• Instalace	128
• Popis	129
• Užitečné režimy	130
• Ovládací panel	131
• Uložení potravin	133
• Péče a čištění	134
• Než zavoláte opraváře	135
• Informační list	136

SK Obsah

• Bezpečnostné informácie	137
• Inštalácia	139
• Popis	140
• Užitočné režimy	141
• Ovládací panel	142
• Skladovanie potravín	144
• Starostlivosť a čistenie	145
• Skôr než zavoláte do servisu	146
• Opis výrobku	147

LT Turinys

• Saugumo informacija	148
• Instaliavimas	150
• Aprašymas	151
• Naudingi režimai	152
• Valdymo pultas	153
• Maisto laikymas	155
• Priežiūra ir valymas	156
• Prieš skambinant į aptarnavimo skyrių	157
• Gaminio vardinių parametrų lentelė	158

LV Saturs

• Drošības informācija	159
• Uzstādīšana	161
• Apraksts	162
• Noderīgi režīmi	163
• Vadības panelis	164
• Pārtikas uzglabāšana	166
• Kopšana un tīrīšana	167
• Pirms zvanīšanas apkopes dienestam	168
• Speciālā zīme	169

ET Sisukord

• Ohutusteave	170
• Paigaldamine	172
• Kirjeldus	173
• Kasulikud režiimid	174
• Juhtpaneel	175
• Toiduainete hoidmine	177
• Hooldus ja puhastamine	178
• Enne mehaaniku kutsumist	179
• Tootekirjeldus	180

SL Vsebina

• Varnostni napotki	181
• Namestitev	183
• Opis	184
• Uporabni načini	185
• Nadzorna plošča	186
• Shranjevanje hrane	188
• Vzdrževanje in čiščenje	189
• Preden pokličete servisno službo	190
• Standardni podatki o izdelku	191

UK Зміст

• Інформація про безпеку	192
• Встановлення	194
• Опис	195
• Корисні режими	196
• Панель керування	197
• Зберігання продуктів	199
• Догляд і прибирання	200
• Перед тим як зателефонувати до сервісного центру ...	201
• Довідковий лист технічних даних	202

BG Съдържание

• Информация за безопасност	203
• Монтаж	205
• Монтаж	206
• Удобни режими	207
• Контролен панел	208
• Съхранение на храни	210
• Грижи и почистване	211
• Преди да повикате техник	212
• Продуктов фиш	213

Thank you very much for buying this SHARP product. Before using your SHARP refrigerator, please read this operation manual to ensure that you gain the maximum benefit from it.

- This refrigerator is intended for making ice cubes, refrigerating and freezing foods.
- This refrigerator is for household use only, with ambient temperature indicated in the table. The climate class is specified on the rating plate. The refrigerator is fully functional at the ambient temperature range of the indicated climate class. If the refrigerator is used at colder temperatures, the refrigerator will not be damaged up to a temperature of +5°C.
- The refrigerator should not be subjected to temperatures of -10°C or below for a long period of time.

Household use only	
Climate class	Acceptable range of ambient temperature
SN	+10°C to 32°C
N	+16°C to 32°C
ST	+16°C to 38°C
T	+16°C to 43°C

EN

Safety information

 **Warning** This means that there are high risks of death or serious injury.

 **Caution** This means that there are high risks of material damage or personal injury.



Warning

Refrigerant

This refrigerator contains flammable refrigerant (R600a: isobutane) and insulation blowing gas (cyclopentane). Observe the following rules to prevent ignition and explosion.

- Do not allow any sharp objects to have contact with the refrigeration system. The refrigeration system behind and inside the refrigerator contains refrigerant.
- Do not use mechanical devices or other means to accelerate the defrosting process. (This refrigerator has adopted automatic defrosting system.)
- Do not use electrical appliances inside the refrigerator.
- Do not block the space around the refrigerator.
- Do not use flammable sprays, such as spray paint near the refrigerator.
- In the case of failure of the refrigeration system, do not touch the wall socket and use open flames. Open the window and air out the room. Then ask a service agent approved by SHARP for service.

Installation

- Do not install the refrigerator in a damp or wet location. It may cause the damage to the insulation or electrical leak. Dew may also appear on the outer cabinet and it causes rust.
- The refrigerator should be installed flatly and firmly on the floor.

Power cord, Plug, Socket

Read carefully the following rules to prevent electric shock or fire.

- Connect the power plug into the wall socket firmly and directly. Do not use an extension cord or adapter plug.
- Connect the power plug to the socket with the required rated voltage.
- Connect the earth pin to the earth terminal properly.

- Make sure that the power cord has not been damaged during installation or moving. If the power plug or cord is loose, do not insert the power plug.
- Do not touch the power plug with wet hands.
- Disconnect from the main electricity supply by removing the main plug from the socket. Do not remove by pulling the power cord.
- Dust deposited on the power plug may cause fire. Wipe it off carefully.
- Pull out the plug if the refrigerator is not used for a long time.
- Should the flexible supply cord be damaged, it must be replaced by service agent approved by SHARP, a special cord is required.

In use

- Do not store volatile and flammable materials such as ether, petrol, propane gas, aerosol cans, adhesive agents and pure alcohol etc. These materials are easy to explode.
- Do not store temperature-sensitive products such as pharmaceutical products in the refrigerator. There are high risks of changes in product quality.
- Do not attempt to change or modify this refrigerator. This may result in fire, electric shock or injury.
- Do not place any object on the top of refrigerator. If the object falls down from the top, it may cause injury.
- This appliance can be used by children aged from 8 years or above and persons with reduced physical, sensory or mental capabilities or lack of experience and knowledge if they have been given supervision or instruction concerning use of the appliance in a safe way or understanding the hazards involved. Children shall not play with the appliance. Cleaning and user maintenance shall not be done by children without supervision.

Care and Cleaning

- Unplug the refrigerator first to prevent electric shock.
- Do not splash water directly on the outer cabinet or the interior. This may lead to rusting and deterioration of the electrical insulation.

Trouble

- If you smell something burnt, pull out the power plug immediately. Then ask a service agent approved by SHARP for service.
- In case of gas leak, ventilate the area by opening window. Do not touch the refrigerator or the power socket.



Caution

Transportation

- When you install or move your refrigerator, use curing mat to protect the floor from being damaged.
- Carry the refrigerator by holding the handles located on the rear and bottom side. If you lift up the refrigerator improperly, it may cause injury.

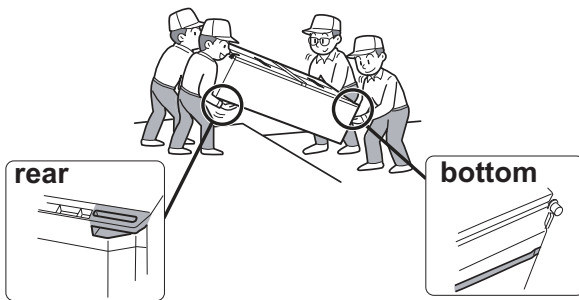

Disposal

- Ensure that the refrigerator presents no danger to children while being stored for disposal. (e.g. remove the magnetic door seals to prevent child entrapment.)
- This refrigerator should be disposed appropriately. Take the refrigerator to a professional recycling plant for flammable refrigerant and insulation blowing gases.

In use

- Do not touch the compressor unit or its peripheral parts, as they become extremely hot during operation and the metal edges may cause injury.
- Do not touch foods or metal containers in the freezer compartment with wet hands. This may cause frostbite.
- Do not place bottled drinks and cans in the freezer compartment. Especially "Express cool" is in operation, there is a high risk that glass bottles may burst.
- Do not use other than potable water to make ice cubes.
- Do not open or close the door when other people put a hand near the door. There is a risk that the other people may get their fingers caught in the door.
- Do not put oversized object in the pockets of the door. If the object falls down from the pockets, it may cause injury.

Indicator of temperature

This refrigerator is provided with an indicator of temperature in the refrigerator compartment to allow you to control the average temperature in the coldest zone.

Coldest zone

The symbol indicates the coldest zone in the refrigerator compartment.
(The door pocket positioned at the same height isn't the coldest zone.)

Symbol



Checking the temperature in the coldest zone

You can carry out regular checks to ensure the temperature in the coldest zone is correct and, if necessary, adjust the refrigerator temp. control. To maintain a correct temperature inside the appliance, check that the indicator of temperature is always BLUE. If the indicator of temperature turns WHITE, the temperature is too high; in this case, increase the refrigerator temp. control setting and wait for 6 hours before checking the indicator of temperature again.

BLUE



Correct setting

WHITE



Temperature too high, adjust the refrigerator temp. control.

Note

- The internal temperature of the refrigerator depends on various factors such as the ambient temperature of the room, the amount of food stored and the frequency of door opening.
- When fresh food has been introduced or the door has been left open for some time, it is normal for the indicator of temperature to turn WHITE.

- 1** Keep adequate ventilation space around the refrigerator.
- The figure shows the minimum required space for installing the refrigerator. The measurement condition of power consumption is conducted under a different space dimension.
 - By keeping greater space, the refrigerator may consume a less amount of power consumption.
 - If use the refrigerator in the smaller space dimension than figured, it may cause temperature rise in the unit, loud noise and failure.
 - The space between the rear of the refrigerator and the wall should be 60mm or more, and less than 75mm.
- If the space is wider than 75mm, you may get injured by touching compressor and its peripheral parts which are extremely hot during the operation.

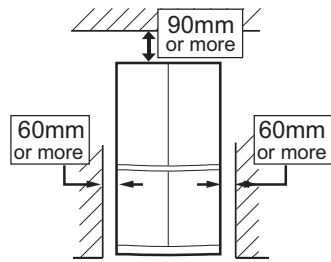

- 4** Remove the 4 screws of the lower part of the cabinet and use these screws to set the foot cover. (The foot cover is packed inside the refrigerator compartment.)

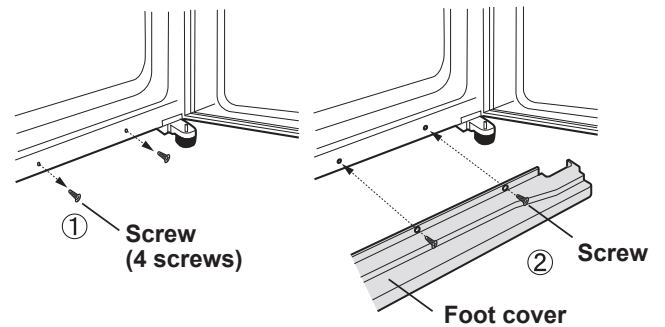

Note

- Place your refrigerator to access the plug.
- Keep your refrigerator out of direct sunlight and do not place next to heat generating appliance.
- Do not place your refrigerator directly on the ground. Insert suitable stand such as wooden board under the refrigerator.
- When you insert the power plug with the door opened, door alarm sounds but it is not abnormal. This sound stops after closing the door.

Before using your refrigerator

Clean the inside parts with a cloth soaked in warm water.
If soapy water is used, wipe it off thoroughly with water.

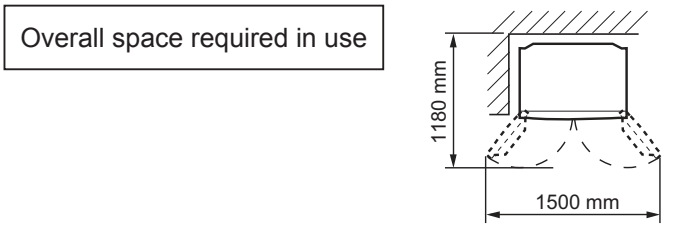

- 2** Use the two front the adjustable feet to place the refrigerator flatly and firmly on the floor.

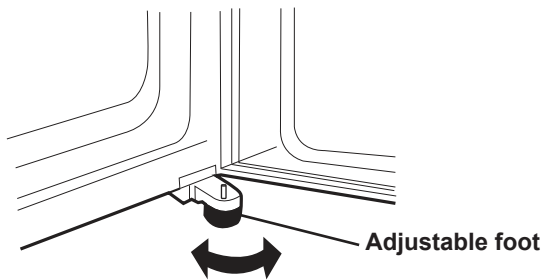

- 3** When right and left doors are not properly aligned, adjust using the adjustable feet.

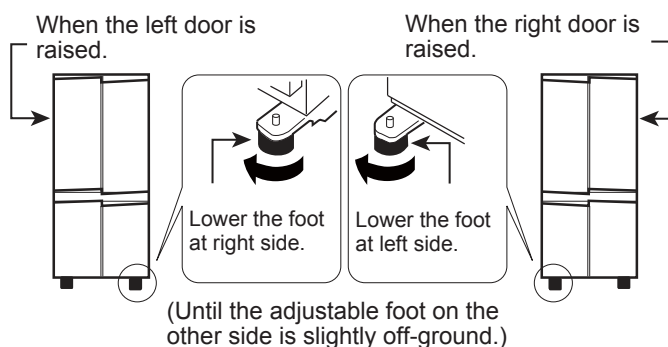

Description

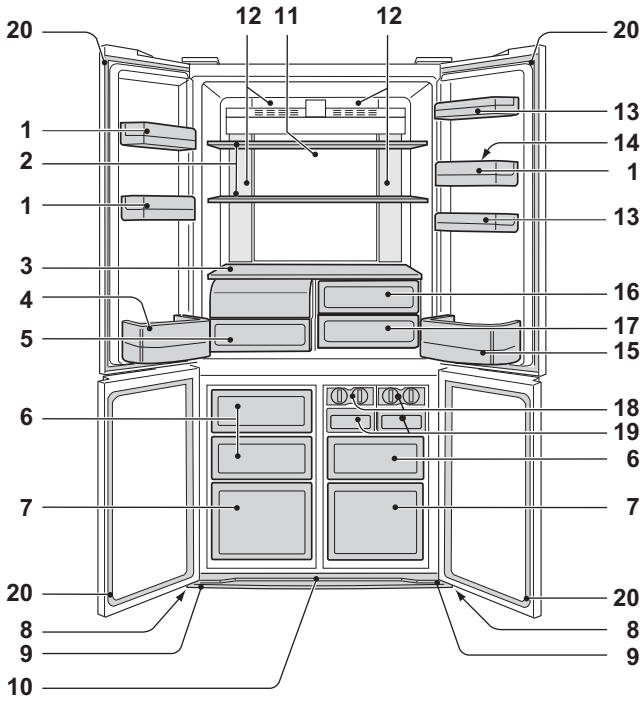

SJ-EX820F

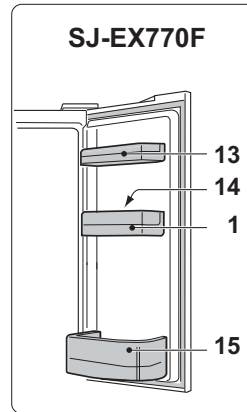

SJ-EX770F

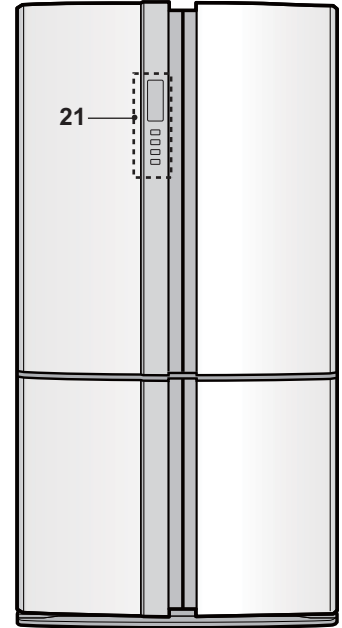

1. Door pocket (3 pcs)

2. Refrigerator shelf (2 pcs)

3. Shelf

4. Bottle pocket (left)

5. Fruit and vegetable crisper

The cover of the fruit and vegetable crisper opens as the case is pulled.

6. Freezer case (small) (3 pcs)

7. Freezer case (large) (2 pcs)

8. Caster (4 pcs)

The casters allow the refrigerator to move back and forth.

9. Adjustable foot (2 pcs)

10. Foot cover

11. Hybrid cooling panel

The panel cools the refrigerator compartment indirectly from the rear. In this way, food is cooled gently without being exposed to cold air flow.

12. Light

13. Utility pocket

(SJ-EX820F : 2 pcs)
(SJ-EX770F : 1 pc)

14. Egg holder

15. Bottle pocket (right)

To store large-size bottles, move the partition all the way back.

16. Fresh case (upper)

17. Fresh case (lower)

18. Ice cube maker (2 pcs)

1) Do not overfill this tray with water. Otherwise the ice cubes will join together when frozen.

2) When ice cubes are made, turn the lever clockwise to put the ice into the ice cube box.

Cover

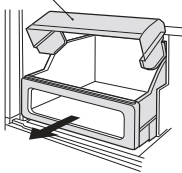

Casters



Partition

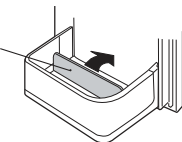

Lever

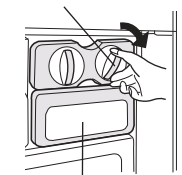

Ice cube box

19. Ice cube box (2 pcs)

Note

To prevent the ice cube box from being damaged, do not pour oil into the box or make ice in it.

20. Magnetic door seal (4 pcs)

21. Control panel

Deodorizing unit

Deodorizing catalyst is installed on the routes of cold air. There is no need to operate and clean.

More food can be stored by taking out the internal accessories with normal cooling operation.

How to remove the fruit and vegetable crisper cover

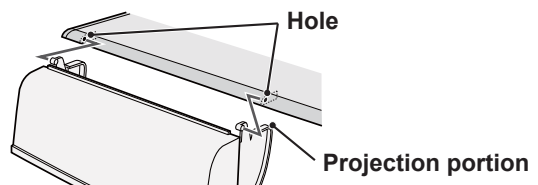

How to remove

To remove the partition, pull it to the front with pushing the claw.

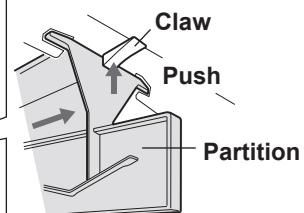



How to set

Insert the four projections into the upper parts.

Useful modes

As for the operations, refer to chapter "Control panel".

EN

-  Extra cool
-  Express freezing
-  Express cool

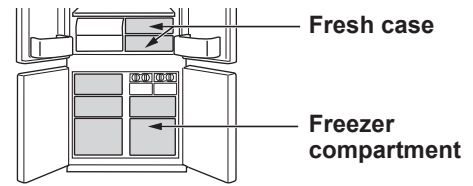

	Extra cool	Express freezing	Express cool
Feature	This mode is to cool beverages or foods to ice-cold. Note : Food with high-moisture may freeze.	This mode speeds up the time to freeze food.	This mode is to cool beverages or foods quickly.
Point of use	Fresh case	Freezer compartment	Freezer compartment Caution : Do not place glass bottles. There is a high risk that they may burst.
Operating time	6 hours *1	2 hours *1	30 minutes
	<ul style="list-style-type: none"> • This mode ends automatically. • The alarm does not sound. 		<ul style="list-style-type: none"> • This mode ends automatically. • The alarm sounds. <p>To stop the alarm *2</p> <p>Press enter button. </p>
After the operation completed	<ul style="list-style-type: none"> • There is no need for taking beverages or foods out. 		<ul style="list-style-type: none"> • Be sure to take the beverages and foods out when the alarm sounds. • If the beverages and foods are left in the freezer compartment over approximately 30 minutes, they may freeze.
At the time of power failure during the operation	<ul style="list-style-type: none"> • This mode is automatically cancelled. 		<ul style="list-style-type: none"> • This mode is automatically restarted from the previous state at the time of re-power.

*1 It may take more time to complete if the operation overlaps with defrosting. This mode starts after defrosting is completed.

*2 If you do not stop the alarm, it sounds 30 minutes continuously.

Note

- Extra cool, Express freezing and Express cool are not available at the same time while one of the modes is in operation.
- Avoid opening the door as much as possible during the operations of these modes.

Control panel

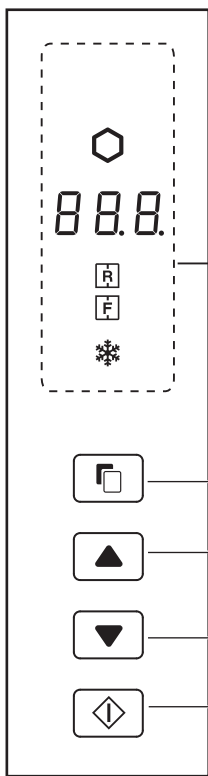

Select button

Switching button

Enter button

Useful modes

Icon	Meaning	Default setting
	Extra cool	OFF
	Express freezing	
	Express cool	

Controlling temperature

Icon	Meaning	Default setting
	Refrigerator compartment	3°C
	Freezer compartment	-18°C

Additional modes

Indicator	Meaning	Default setting
	Door alarm	ON
	Sound of button operation	

Note

- When you press one of the buttons, all icons flash once and show the standby display. If the refrigerator stops because of power failure, the modes except for Extra cool and Express freezing function the same way as before at the time of re-power.
 - Operation is invalid while the refrigerator door is open.
 - Mode icons or indicators in operation light up on the standby display. When Express cool is in operation, the icon flashes on the standby display.
- Turn-on state
- When there is no operation for approximately 1 minute, the display returns to the standby display automatically. The standby display turns off if there is no operation for another 1 minute.

Operations of useful modes

		Display	
1	Select the mode icon.		(e.g. Extra cool) Flashing
2	Select on/off.		(off)
3	Complete the setting. (Beep) "Express cool" only Complete the setting by pressing for 3 seconds or more. (Beep, Beep, Beep)		Mode icon turns on. "Express cool" only (Flashing) Mode icon turns off on the standby display.

When press button, the icons change in the order shown as below.

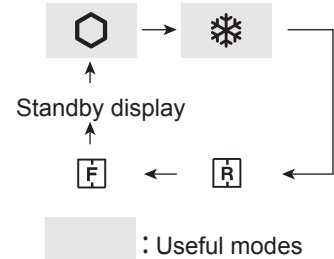

Operation of additional modes

	Summary	Cancel operation	Display
Door alarm	<ul style="list-style-type: none"> • When the refrigerator or freezer door is left open for over 1 minute, door alarm sounds once, and again after 1 minute. • If the door is left open for approx. 3 minutes, the alarm sounds continuously. • The alarm stops after close all the door. 	Press and simultaneously for 3 seconds or more. (Beep, Beep, Beep)	The indicator turns off.
Sound of button operation	<ul style="list-style-type: none"> • When you want to switch off button operation sound. 	Press and simultaneously for 3 seconds or more. (Beep, Beep, Beep)	The indicator turns off.

Note • When you want to turn on the additional mode, follow the same step again. (The indicator turns on.)

Controlling temperature

The refrigerator controls its temperature automatically. However, you can adjust the temperature as below.

How to check the current temperature setting

Press button to select or icon.

Default setting

Refrigerator compartment	Freezer compartment

Setting of Refrigerator / Freezer compartment

Freezer compartment

: Adjustable between -13°C and -21°C in step of 1°C

Refrigerator compartment

: Adjustable between 0°C and 6°C in step of 1°C

Basic operations

		Display	
		Refrigerator compartment	Freezer compartment
1	Select or icon. 		
2	Set the temperature. (up) (down)		
3	Complete the setting. (Beep) 		

When press button, the icons change in the order shown as below.

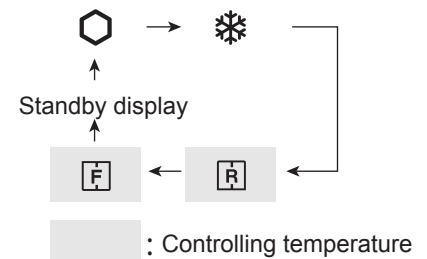

Advanced Setting of Refrigerator/Freezer compartment

The temperature of refrigerator compartment and freezer compartment can be adjusted in step of 0.5 °C by following the steps a to c.

Beep beep beep

a. After the step 1 of “Basic operations”, press 3 seconds or more. The current preset temperature returns to “Default setting” (The display is indicated as the picture on the right.)

b. Press or and set the temperature.

c. Complete the setting. (Same as the step 3 of “Basic operations”).

Follow the steps a to c again if you want to adjust the temperature in step of 1°C.

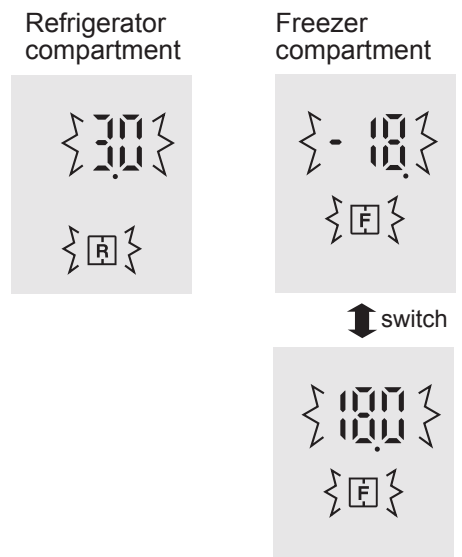

Storing food

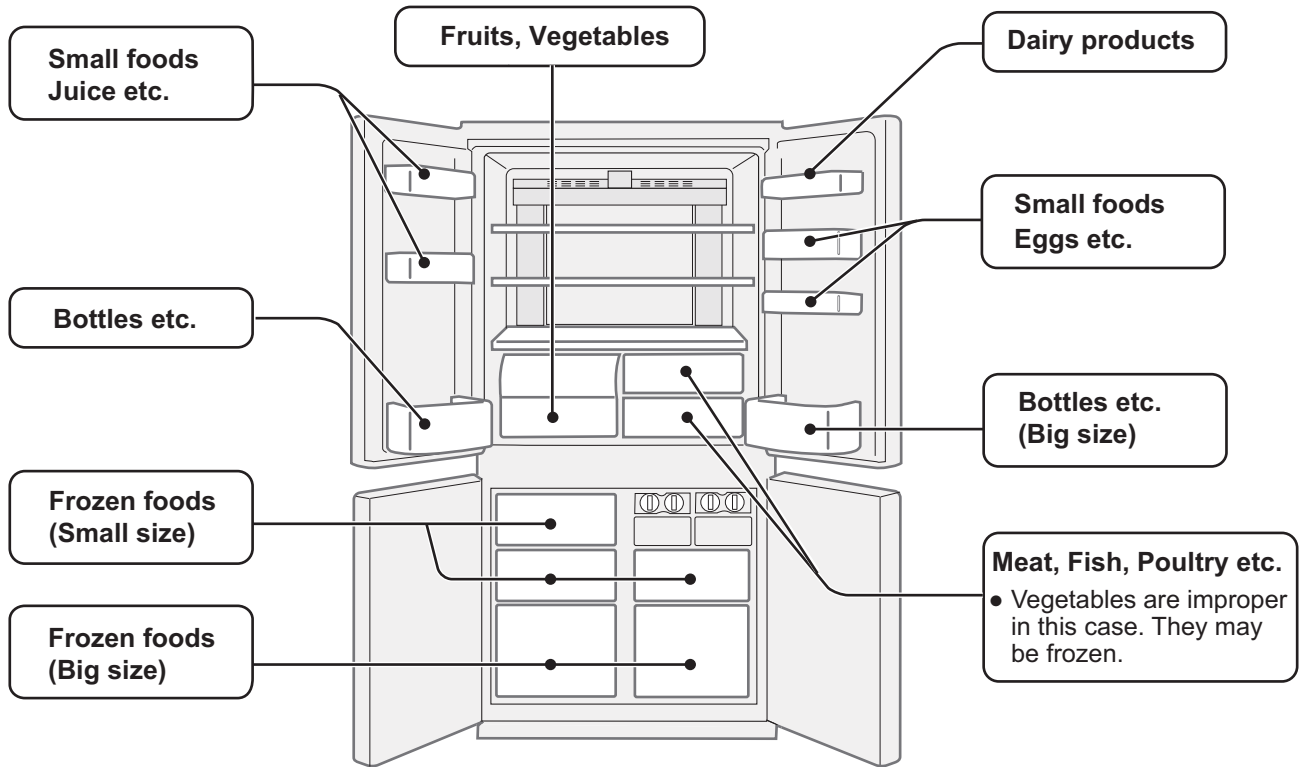

Refrigeration reduces the rate of food spoilage. Ensure that the food is of the freshest possible quality to maximize the shelf life of perishable foods. The following is a general guide to help promote longer food storage.

Fruit / Vegetables

Fruit and vegetables should be loosely enclosed in a plastic material e.g. wrap, bags (do not seal) and placed in the Fruit and vegetable crisper to minimize moisture loss.

Dairy Products & Eggs

- Most dairy products have their best-before date on the outer packaging which informs the recommended temperature and shelf life of the foods.
- Eggs should be stored in the Egg holder.

Meats / Fish / Poultry

- Place on a plate or a dish and cover with paper or plastic wrap.
- For larger cuts of meat, fish, or poultry, place to the rear of the shelves.
- Ensure all cooked food is wrapped securely or placed in an airtight container.

For best freezing

- Quality of foods should be fresh.
- Freeze small quantities of food at a time in order to freeze them quickly.
- Food should be properly sealed or covered tightly.
- Place foods in the freezer evenly.
- Label bags or containers to keep an inventory of freezing food.

Advice for preventing dew or frost inside the refrigerator

- Keep the door securely closed. If the food falls down, it may cause a gap between the cabinet and the door. Move it back to the shelf or the pocket.
- Food with high-moisture should be stored in airtight container or sealed tightly.

Note

- Evenly place the food on the shelves to allow the cooling air to circulate efficiently.
- Hot foods should be cooled before storing. Storing hot foods increases the temperature in the unit and the risk of food spoilage.
- Do not block the outlet and inlet of the cool air circulating circuit with foods or containers; otherwise the foods is not be evenly cooled throughout the refrigerator.

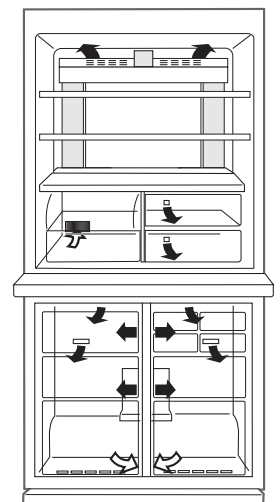

Do not place food directly in front of cold air outlet. This may lead to the food freezing.

Care and cleaning

EN

Important

To prevent cracks on inside surfaces and plastic components, follow these tips.

- Wipe out food oil adhered to plastic parts.
- Some household chemicals may cause damage, so use only diluted washing-up liquid (soapy water).
- If undiluted detergent is used or soapy water is not wiped off thoroughly, it may result in cracks of plastic parts.

Cleaning

- Remove the accessories (e.g. shelves) from the cabinet and the door. Wash them by warm soapy dishwashing water. After that, rinse them in clean water and dry. (Only fruit and vegetable shelf is not removable.)
- Clean the inside with a cloth soaked in warm soapy dishwashing water. Then, use cold water to wipe off soapy water thoroughly.
- Wipe the exterior with a soft cloth each time it gets dirty.
- Clean the Magnetic door seal with a toothbrush and warm soapy dishwashing water.
- Wipe the control panel with a dry cloth.

Note

- Do not use heavy-duty cleansers or solvents (lacquer, paint, polishing powder, benzene, boiled water, etc.) which may cause damages.
- If you pull out the power plug once, wait 5 minutes at least before connecting the power plug again.
- The glass shelves weigh approximately 3 kg each. Hold them firmly when remove from the cabinet and carry.
- Do not drop objects inside the refrigerator or strike the inner wall. This may cause cracks to inner surface.

Before transporting

Wipe up water in the evaporating pan. Before wiping up the water, wait more than 1 hour after pulling out the power plug because refrigeration cycle equipment is extremely hot. (The evaporating pan is located on the rear of the product.)

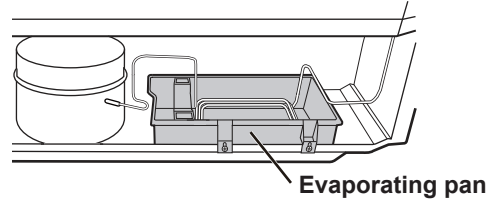

Switching off your refrigerator

If the refrigerator needs to be switched off for an extended period, the following steps should be taken to reduce the growth of mold:

1. Remove all food.
2. Remove the power plug from the socket.
3. Clean and dry the interior thoroughly.
4. Keep all the doors open slightly for a few days to dry.

Defrosting

Defrosting is automatically operated by a unique energy saving system.

When the compartment light is blown

Contact the service agent approved by SHARP to replace the light. The light is not to be replaced other than by qualified service personnel.

Tips for saving energy

- Keep the ventilation space as much as possible around the refrigerator.
- Keep your refrigerator out of direct sunlight, and do not place it next to heat generating appliance.
- Avoid opening the door as much as possible.
- Hot foods should be cooled before storing.
- Place the food evenly on the shelves to allow the cool air to circulate efficiently.

Power consumption

Power consumption of this model is measured according to the international standard of refrigerator performance.

If the refrigerator is operated with the accessories (shaded area) taken out, it works under the most energy efficient condition.

- The amount of power consumption of this model is measured with these accessories taken out as indicated shaded area.

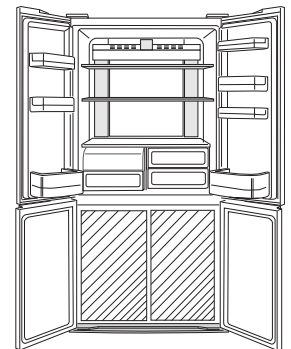

- The amount of power consumption of this model is measured under the space dimensions on the right picture.

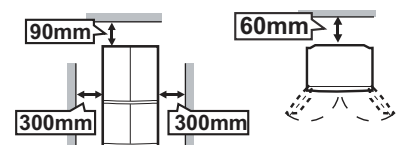

Before you call for service

Before calling for service, check the following points.

Problem	Solution
The outside of the cabinet is hot when touching.	It is normal. The hot pipe is in the cabinet in order to prevent dew generation.
When there is refrigerator noise.	<p>It is normal for the refrigerator to make the following sounds.</p> <ul style="list-style-type: none"> • Loud noise is made by the compressor when its operation starts <ul style="list-style-type: none"> -- Sound becomes quieter after a while. • The compressor makes loud noise once a day. <ul style="list-style-type: none"> -- Operating sound is made immediately after automatic defrost operation. • Sound of flowing fluid (gurgling sound, fizzing sound) <ul style="list-style-type: none"> -- Sound of refrigerant flowing in pipes (sound may become louder from time to time). • Cracking or crunching sound, squeaking sound <ul style="list-style-type: none"> -- Sound produced by expansion and contraction of inner walls and internal parts during cooling.
Frost or dew appears inside or outside the refrigerator.	<p>This may occur in one of the following cases. Use a wet cloth for wiping frost and a dry cloth for wiping dew.</p> <ul style="list-style-type: none"> • When the ambient humidity is high. • When the door is frequently opened and closed. • When foods containing plenty of moisture are stored. (Wrapping is required.)
The foods in the refrigerator compartment freeze.	<ul style="list-style-type: none"> • Is the refrigerator operated for a long time with refrigerator temperature control set at 0°C? <ul style="list-style-type: none"> -- Change the temperature control back to around 3°C. • Is the refrigerator operated for a long time with freezer temperature control set at -21°C? <ul style="list-style-type: none"> -- Change the temperature control back to around -18°C. • If ambient temperature is low, foods may freeze even if the refrigerator compartment is set at 6°C.
Odors in the compartment.	<ul style="list-style-type: none"> • Wrapping is required for the foods with strong odors. • Deodorizing unit cannot remove all odors.
If door alarm does not stop.	<ul style="list-style-type: none"> • The alarm stops after close the door.

If you still require service

Refer to your nearest service agent approved by SHARP.

Product fiche

ANNEX III (EU) Regulation No.1060/2010			
A	Trade mark	SHARP	
B	Model name	SJ-EX720F	SJ-EX820F
C	Category	7	
D	Energy efficiency class	A++	
E	EU Ecolabel award	—	
F	Annual energy consumption *1 [KWh/year]	350	360
G	Storage volume of all compartments that do not merit a star rating *2 [L]	388	430
H	Storage volume of all frozen-foodstorage compartments that merit a star rating [L]	*** 148	*** 148
I	The design temperature of "other compartment" warmer than +14°C	—	
J	Frost free	YES	
K	Temperature rise time [h]	19	19
L	Freezing capacity [Kg/24h]	7.0	7.0
M	Climate class	T	T
N	Airborne acoustic noise emission [dB(A)]	36	36
O	Built-in appliance	No (Free-standing type)	

*1 Energy consumption "XYZ" kWh per year, based on standard test results for 24 hours.
Actual energy consumption will depend on how the appliance is used and where it is located.

*2 Includes Chill 31L

Information on Disposal for Users (private households)



Attention:
Your product is marked with this symbol. It means that used electrical and electronic products should not be mixed with general household waste. There is a separate collection system for these products.

1. In the European Union

Attention: If you want to dispose of this equipment, please do not use the ordinary dust bin!

Used electrical and electronic equipment must be treated separately and in accordance with legislation that requires proper treatment, recovery and recycling of used electrical and electronic equipment.

Following the implementation by member states private households within the EU states may return their used electrical and electronic equipment to designated collection facilities free of charge*. In some countries* your local retailer may also take back your old product free of charge if you purchase a similar new one.

*) Please contact your local authority for further details.

If your used electrical or electronic equipment has batteries or accumulators, please dispose of these separately beforehand according to local requirements.

By disposing of this product correctly you will help ensure that the waste undergoes the necessary treatment, recovery and recycling and thus prevent potential negative effects on the environment and human health which could otherwise arise due to inappropriate waste handling.

2. In other Countries outside the EU

If you wish to discard this product, please contact your local authorities and ask for the correct method of disposal.

For Switzerland: Used electrical or electronic equipment can be returned free of charge to the dealer, even if you don't purchase a new product. Further collection facilities are listed on the homepage of www.swico.ch or www.sens.ch.



Le agradecemos la compra de este producto SHARP. Antes de utilizar su frigorífico SHARP, es recomendable que lea este manual de funcionamiento para asegurarse de que obtiene las máximas ventajas de su nuevo frigorífico.

- Este frigorífico está destinado a la realización de cubitos de hielo y a la refrigeración y congelación de alimentos.
- Este frigorífico es exclusivamente de uso doméstico, con la temperatura ambiente indicada en la tabla. El tipo climático se indica en la placa de características. El frigorífico es completamente funcional dentro del rango de temperatura ambiente de la clase climática indicada. Si utiliza el frigorífico a menores temperaturas, no lo dañará siempre y cuando no sean inferiores a los +5 °C.
- El frigorífico no debe someterse a temperaturas de -10 °C ni inferiores durante períodos prolongados.

Sólo para uso doméstico

Clase climática	Gama de temperatura ambiente permisible
SN	+10 °C a 32 °C
N	+16°C a 32°C
ST	+16°C a 38°C
T	+16°C a 43°C

Información de seguridad

	Advertencia Quiere decir que existe un alto riesgo de muerte o lesión grave.
	Precaución Quiere decir que existe un alto riesgo de causar daños materiales o lesiones personales.



Advertencia

Refrigerante

Este frigorífico contiene refrigerante inflamable (R600a: isobutano) y gas explosivo de aislamiento (ciclo pentano). Siga las siguientes reglas para evitar la ignición y explosión.

- No permita que ningún objeto puntiagudo entre en contacto con el sistema de refrigeración. El sistema de refrigeración trasero e interior del frigorífico contiene refrigerante.
- No utilice dispositivos mecánicos u otros medios con el fin de acelerar el proceso de descongelación. (Este frigorífico posee un sistema de descongelación automático)
- No utilice dispositivos eléctricos dentro del frigorífico.
- No bloquee el espacio alrededor del frigorífico.
- No use atomizadores inflamables, como por ejemplo pintura en aerosol, cerca del frigorífico.
- En caso de fallos en el sistema de refrigeración, no toque el enchufe de pared y no utilice llamas. Abra la ventana y ventile la habitación. Luego pida el servicio de un agente de servicio aprobado por SHARP.

Instalación

- No instale el frigorífico en un sitio húmedo o mojado ya que puede deteriorarse el aislante y se pueden producir fugas. Además se puede formar condensación en el exterior del frigorífico y ocasionar corrosión.
- Instale el frigorífico de modo que quede firme y nivelado sobre el suelo.

Cable de alimentación, clavija, enchufe

Lea detenidamente las siguientes normas para evitar descargas eléctricas o incendios.

- Conecte firme y directamente la clavija de alimentación en el enchufe. No use cables de extensión ni clavijas adaptadoras.
- Conecte la clavija de alimentación en un enchufe que posea el voltaje nominal necesario.
- Conecte adecuadamente el pasador de toma a tierra al terminal de toma a tierra.

- Asegúrese de que el cable de alimentación no se haya dañado durante la instalación o el movimiento. Si la clavija o el cable de alimentación se encuentran sueltos, no inserte la clavija.
- No toque la clavija de alimentación con las manos mojadas.
- Desconecte del suministro eléctrico principal desenchufando la clavija principal del enchufe. No desenchufar tirando del cable de alimentación.
- La acumulación de polvo en el enchufe de la red puede provocar incendios. Límpielo con cuidado.
- Si no va a usar el frigorífico durante un período prolongado, desenchufe la clavija.
- Si el cable de corriente flexible se daña, debe ser reemplazado por un agente de servicio aprobado por SHARP debido a que se necesita un cable especial.

Durante el uso

- No guarde materiales volátiles e inflamables como por ejemplo, éter, gasolina, gas propano, atomizadores en aerosol, sustancias adhesivas y alcohol puro, etc. Estos materiales explotan con facilidad.
- No guarde productos sensibles a la temperatura, como por ejemplo productos farmacéuticos, en el frigorífico. Existe un alto riesgo de que produzca cambios en la calidad del producto.
- No modifique este frigorífico. Únicamente podrán desmontarlo o repararlo técnicos autorizados, ya que de lo contrario podrían producirse descargas eléctricas, incendio o daños personales.
- No coloque ningún objeto sobre el frigorífico. Si el objeto cae, podría causar lesiones.
- Este aparato puede ser utilizado por niños a partir de 8 años de edad y por personas con capacidades físicas, sensoriales o mentales reducidas, o que no tengan experiencia y capacitación siempre y cuando hayan recibido supervisión o la formación relativa al uso del aparato de una manera segura y hayan entendido los riesgos existentes. No permita que los niños jueguen con el aparato. La limpieza y el mantenimiento del usuario no deben ser realizados por niños sin supervisión.

Cuidados y limpieza

- Desenchufe primero el frigorífico para evitar descargas eléctricas.
- No vierta agua directamente en el compartimiento exterior ni en el interior. Esto puede producir la oxidación y deterioro del aislamiento eléctrico.

Problema

- Si percibe un olor a quemado, desenchufe inmediatamente la clavija de alimentación. A continuación, solicite a un agente de servicio aprobado de SHARP que realice el servicio.
- En caso de que haya fugas de gas, ventile el área abriendo una ventana. No toque el frigorífico ni el enchufe de alimentación.



Precaucion

Transporte

- Cuando instale o mueva su frigorífico, use una estera endurecida para proteger el suelo contra daños.
- Cargue el frigorífico sosteniéndolo por las asas localizadas al frente y detrás. Si eleva el frigorífico incorrectamente, podría sufrir lesiones.

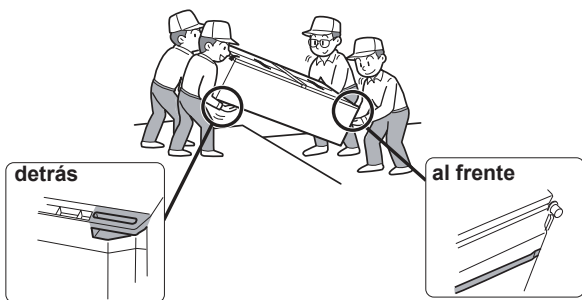

Desecho

- Asegúrese de que el frigorífico no represente ningún peligro para los niños al ser almacenado para su desecho. (por ejemplo, quite el cierre magnético de la puerta para prevenir que queden atrapados los niños)
- Se debe desechar este frigorífico de forma apropiada. Lleve el frigorífico a una planta de reciclaje profesional para refrigerantes inflamables y gases explosivos de aislamiento.

ES

Durante el uso

- No toque la unidad del compresor o sus piezas periféricas ya que pueden volverse muy calientes durante el funcionamiento y los bordes de metal pueden provocar heridas.
- No toque los alimentos o recipientes de metal del compartimiento congelador con las manos mojadas. Esto puede causar congelamiento.
- No coloque bebidas en botella ni en lata en el compartimiento del congelador. Especialmente si "Enfriamiento rápido" está en funcionamiento, existe un alto riesgo de que las botellas de cristal exploten.
- Al elaborar cubitos de hielo, use solamente agua potable.
- No abra ni cierre la puerta si alguna persona ha colocado sus manos cerca de la puerta. Existe el riesgo de que los dedos de la otra persona queden atrapados en la puerta.
- No introduzca objetos de gran tamaño en los contenedores de la puerta. Si el objeto se cae del contenedor, podría causar lesiones.

Indicador de temperatura

Este frigorífico está equipado con un indicador de temperatura en el compartimiento del frigorífico que permite controlar la temperatura media en la zona más fría.

Zona más fría

El símbolo indica la zona más fría en el compartimiento del frigorífico. (El compartimiento de la puerta colocada a la misma altura no es la zona más fría).

Símbolo



Comprobación de la temperatura en la zona más fría

Puede llevar a cabo comprobaciones regulares para asegurar que la temperatura en la zona más fría es la correcta, en caso necesario, ajuste el control de temperatura del frigorífico. Para mantener la temperatura correcta dentro del electrodoméstico, compruebe que el indicador de temperatura esté siempre AZUL. Si el indicador de temperatura se vuelve BLANCO, la temperatura es demasiado alta; en este caso, aumente el ajuste del control de la temperatura del frigorífico y espere 6 horas antes de controlar el indicador de temperatura de nuevo.

AZUL



Ajuste correcto

BLANCO



Temperatura demasiado alta, ajuste el control de temperatura del frigorífico.

Notas

- La temperatura interna del frigorífico-congelador depende de varios factores tales como la temperatura ambiente de la habitación, la cantidad de alimentos almacenados y la frecuencia con la que se abre la puerta.
- Cuando se introduzcan alimentos frescos o cuando se haya dejado la puerta abierta durante un tiempo, es normal que el indicador de temperatura se vuelva BLANCO.

- 1** Mantenga un espacio de ventilación adecuado alrededor del frigorífico.
- La figura muestra el espacio mínimo requerido para la instalación del frigorífico. Las condiciones de medición de consumo de energía se realizan bajo dimensiones diferentes de espacio.
 - Si mantiene un espacio mayor, el frigorífico podría consumir menos cantidad de energía.
 - Si usa el frigorífico en un espacio de dimensiones inferiores a las indicadas, podría causar un aumento de la temperatura de la unidad, altos niveles de ruido y fallos.
 - El espacio entre la parte trasera del frigorífico y la pared deberá ser de 60 mm o más y menor de 75 mm. Si el espacio es más amplio que 75 mm, podría sufrir lesiones al tocar el compresor y sus partes periféricas, que están extremadamente calientes, durante el funcionamiento.

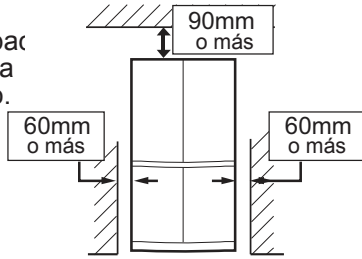

- 4** Quite los 4 tornillos de la parte inferior del frigorífico y utilícelos para colocar la cubierta de protección inferior. (La cubierta de protección inferior se encuentra embalada en el interior del compartimento del frigorífico).

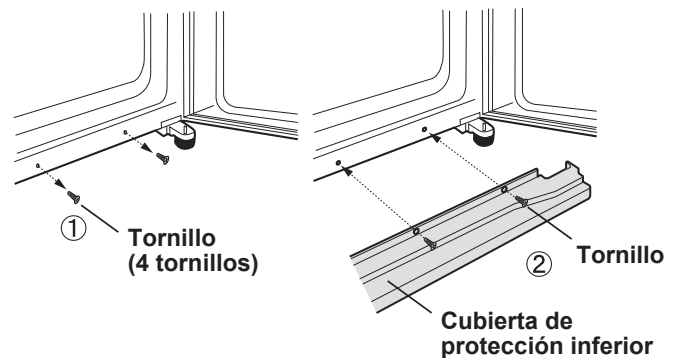

Espacio total requerido en uso

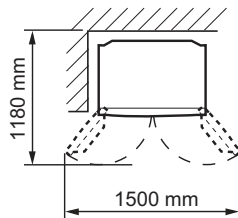

- 2** Use los dos pies ajustables frontales, para asegurarse de que el frigorífico quede posicionado firmemente y nivelado sobre el suelo.

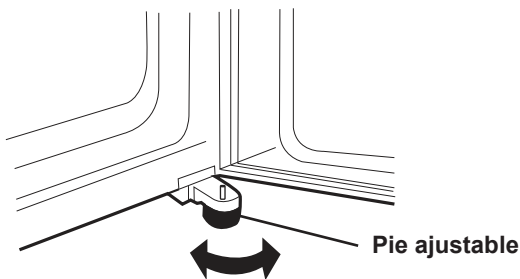

- 3** Cuando la puerta derecha y la izquierda no están debidamente alineadas, ajústelas utilizando los pies ajustables.

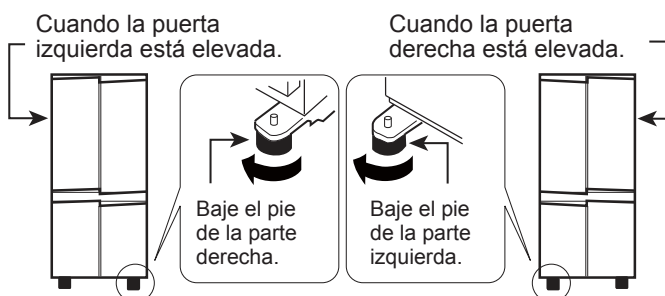

(Hasta que el pie ajustable del otro lado quede ligeramente por encima del suelo.)

Notas

- Coloque el frigorífico de modo que el enchufe sea accesible.
- Mantenga el frigorífico alejado de la luz solar directa y no lo coloque junto a aparatos generadores de calor.
- No coloque el frigorífico directamente en el suelo. Coloque un soporte adecuado, como por ejemplo un tablero de madera, debajo del frigorífico.
- Al introducir el enchufe de toma de corriente cuando la puerta está abierta, suena la alarma de la puerta pero esto es normal. La alarma se detiene al cerrar la puerta.

Antes de utilizar el frigorífico

Limpie las partes del interior con un paño humedecido en agua tibia. Si emplea agua con jabón, frótelo bien con agua para que no queden residuos de jabón.

Description

ES

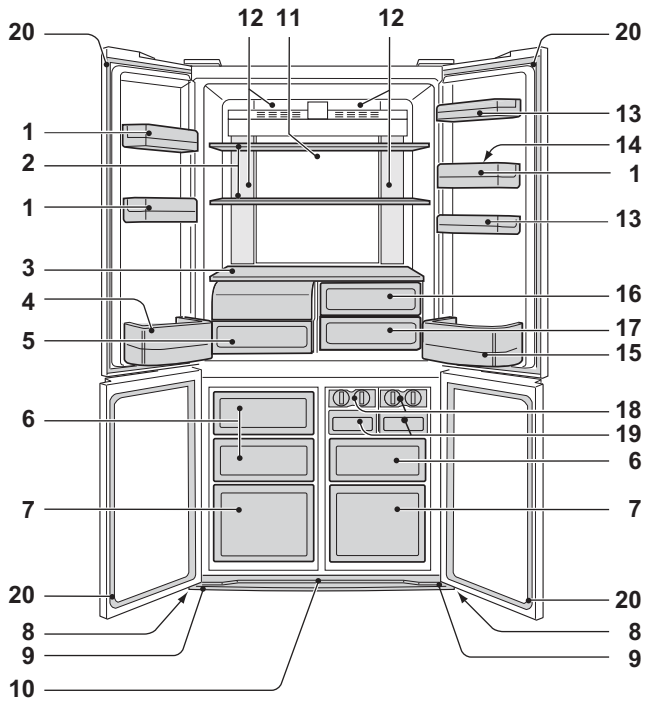

SJ-EX820F

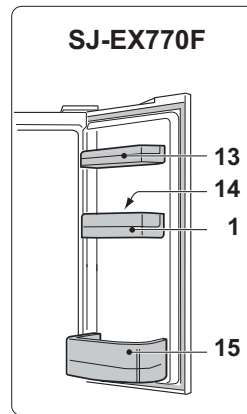

SJ-EX770F

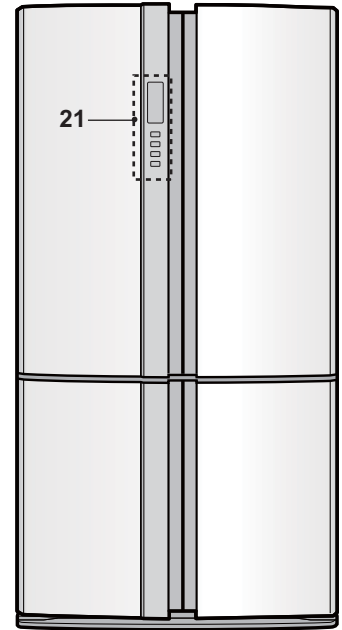

21

1. **Compartimientos de la puerta** (3 pzas.)
2. **Estantería del frigorífico** (2 pzas)
3. **Estante**
4. **Compartimiento para botellas (izquierdo)**
5. **Cajón para conservar frutas y verduras**
La tapa del cajón para conservar frutas y verduras se abre al tirar del compartimiento.
6. **Cajones del congelador (pequeño)** (3 pzas)
7. **Cajones del congelador (grande)** (2 pzas)
8. **Ruedecilla** (4 pzas)
Las ruedecillas permiten mover el frigorífico hacia atrás y hacia delante.
9. **Pie ajustable** (2 pzas)
10. **Cubierta de protección inferior**
Ruedecillas

Cubierta

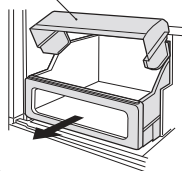

11. **Panel de enfriamiento híbrido**
El panel se enfría por la parte de atrás, enfriando así de forma indirecta el compartimiento refrigerador. De esta forma, los alimentos se congelan suavemente, sin exponerlos a la corriente de aire frío.

12. **Luz**
13. **Compartimiento de usos múltiples**
(SJ-EX820F : 2 pzas)
(SJ-EX770F : 1 pza)

Pieza divisoria

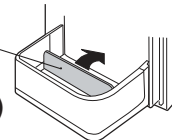

14. **Huevera**
15. **Compartimiento para botellas (derecho)**
Para meter botellas de tamaño grande, mueva la pieza divisoria completamente hacia atrás.
16. **Compartimiento de frescosr (superior)**
17. **Compartimiento de frescosr (inferior)**
18. **Dispositivo para hacer cubitos de hielo** (2 pzas)

- 1) No llene excesivamente la bandeja; de lo contrario los cubitos de hielo quedarían pegados al congelarse.
- 2) Cuando estén hechos los cubitos, gire la palanca en el sentido horario para vaciarlos en la cubitera.

Palanca

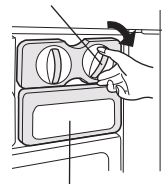

Cubitera

19. **Cubitera** (2 pzas)

Notas

No haga hielo con la cubitera ni vierta aceite en ella pues ésta puede agrietarse.

20. **Cierre magnético de la puerta** (4 pzas)
21. **Panel de control**

Unidad de desodorización

El catalizador de desodorización es instalado en las rutas del aire frío. No se requiere operación ni limpieza.

Se podrán almacenar más alimentos sacando los accesorios internos con la operación de refrigeración normal.

Cómo retirar la tapa del cajón para conservar frutas y verduras

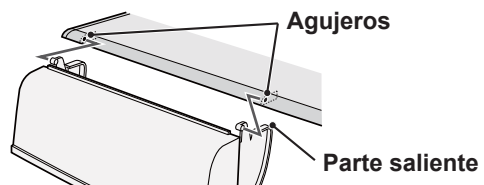

Cómo extraerla
Para extraer la pieza divisoria, tire de ella hacia el frente apretando el agarrador.

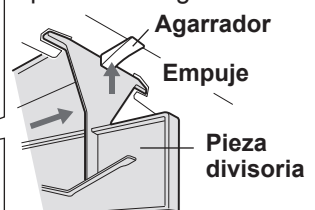



Cómo colocarla
Inserte los cuatro salientes en las partes superiores.

Modos útiles

Para las operaciones, consulte el capítulo "Panel de control".

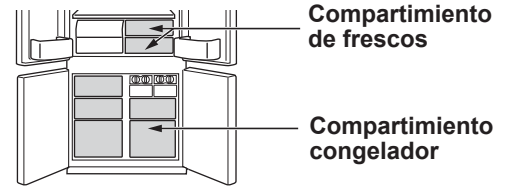
- ⬡ Extra frío
- ❄️ Congelado rápido
- ❄️ Enfriamiento rápido



	Extra frío	Congelado rápido	Enfriamiento rápido
Función	Es el modo para enfriar bebidas o alimentos a temperaturas bajas. Notas : Los alimentos con alta humedad podrían congelarse.	Este modo acelera el tiempo de congelación de los alimentos.	Es el modo para enfriar bebidas o alimentos rápidamente.
Punto de uso	Compartimiento de frescos	Compartimiento congelador	Compartimiento congelador Precaucion : No coloque botellas de cristal. Existe un alto riesgo de que exploten.
Tiempo operativo	6 horas *1	2 horas *1	30 minutos
	<ul style="list-style-type: none"> • Este modo finaliza automáticamente. • No suena la alarma. 	<ul style="list-style-type: none"> • Este modo finaliza automáticamente. • Suena la alarma. <p>Para parar la alarma *2</p> <p>Pulse el botón Intro. </p>	<ul style="list-style-type: none"> • Este modo finaliza automáticamente. • Suena la alarma. <p>Para parar la alarma *2</p> <p>Pulse el botón Intro. </p>
Después de completar la operación	<ul style="list-style-type: none"> • No es necesario extraer las bebidas o los alimentos. 	<ul style="list-style-type: none"> • Asegúrese de extraer las bebidas y los alimentos cuando suene la alarma. • Si deja las bebidas y los alimentos en el compartimiento del congelador durante aproximadamente 30 minutos, podrían congelarse. 	<ul style="list-style-type: none"> • Asegúrese de extraer las bebidas y los alimentos cuando suene la alarma. • Si deja las bebidas y los alimentos en el compartimiento del congelador durante aproximadamente 30 minutos, podrían congelarse.
Cuando se produce un fallo de energía durante la operación	<ul style="list-style-type: none"> • Este modo se cancela automáticamente. 	<ul style="list-style-type: none"> • Este modo se reinicia automáticamente desde el estado anterior en el momento de la re-alimentación. 	<ul style="list-style-type: none"> • Este modo se reinicia automáticamente desde el estado anterior en el momento de la re-alimentación.

*1 Puede que tarde más tiempo en completarse si la operación se superpone con la descongelación. Este modo comienza después de finalizar la descongelación.

*2 Si no detiene la alarma, sonará continuamente durante 30 minutos.

Notas

- Extra frío, Congelado rápido y Enfriamiento rápido no están disponibles al mismo tiempo mientras uno de los modos esté funcionando.
- Evite al máximo abrir la puerta durante el funcionamiento de uno de estos modos.

Panel de control

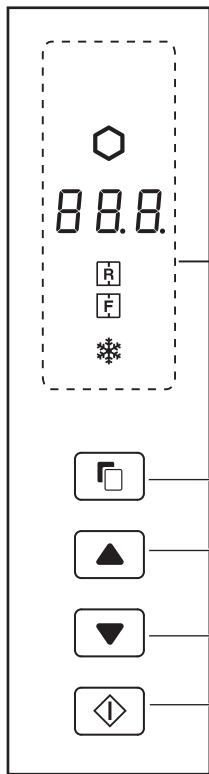

Botón de selección

Botón de conmutación

Botón Intro

Modos útiles

Icono	Significado	Ajuste predeterminado
	Extra frío	DESACTIVADO
	Congelado rápido	
	Enfriamiento rápido	

Control de la temperatura

Icono	Significado	Ajuste predeterminado
	Compartimiento frigorífico	3°C
	Compartimiento congelador	-18°C

Modos adicionales

Indicador	Significado	Ajuste predeterminado
	Alarma de la puerta	ACTIVADO
	Sonido de operación del botón	

Notas

- Al pulsar uno de los botones, todos los iconos parpadean una vez aparece la visualización del modo de espera. Si el frigorífico se detiene a causa de un fallo en la alimentación, los modos, a excepción de Extra frío y Congelado rápido, funcionan del mismo modo que antes después de la re-alimentación.
- La operación es inválida mientras la puerta del congelador esté abierta.
- Los iconos o indicadores de modo de funcionamiento se iluminan en la visualización modo de espera. Cuando el Enfriamiento rápido está activado, el icono parpadea en la visualización modo de espera.
- Si no se realiza ninguna operación durante aproximadamente 1 minuto, la visualización regresa a la visualización modo de espera automáticamente. La visualización modo de espera se desactiva si no se realiza ninguna operación durante 1 minuto.

Estado de activación

Operaciones de modos útiles

		Visualización
1	Seleccione el icono de modo. 	(p. ej., Extra frío)
2	Seleccione encendido/apagado. 	 (apagado)
3	Completa el ajuste. (Pitido) Solamente "Enfriamiento rápido" Complete los ajustes pulsando durante 3 segundos o más. (Pitido pitido pitido) 	 El icono de modo se enciende. Solamente "Enfriamiento rápido" (Parpadeando)

Cuando pulse el botón los iconos cambian en el orden indicado a continuación.

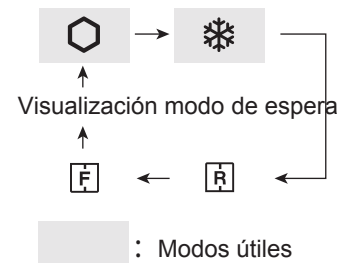

Operación de modos adicionales

	Resumen	Cancelar operación	Visualización
Alarma de la puerta	<ul style="list-style-type: none"> Cuando se deje abierta la puerta del frigorífico durante más de 1 minuto, sonará la alarma de la puerta una vez y de nuevo transcurrido 1 minuto. Si se deja la puerta abierta durante aproximadamente 3 minutos, la alarma sonará continuamente. La alarma se detiene al cerrar la puerta. 	Pulse simultáneamente y durante 3 segundos o más. (Pitido pitido pitido)	 El indicador se apaga
Sonido de operación del botón	<ul style="list-style-type: none"> Cuando desee desactivar el sonido de operación del botón. 	Pulse simultáneamente y durante 3 segundos o más. (Pitido pitido pitido)	 El indicador se apaga

Notas • Cuando desee activar el modo adicional, siga de nuevo el mismo paso. (El indicador se enciende.)

Control de la temperatura

El frigorífico controla automáticamente la temperatura. No obstante, puede ajustar la temperatura de la manera siguiente.

Cómo comprobar el ajuste de temperatura actual

Pulse el botón para seleccionar o .

Ajuste predeterminado

Compartimiento frigorífico	Compartimiento congelador

Ajustes del compartimiento del congelador/ frigorífico

Compartimiento congelador

: Ajustable entre -13°C y -21°C en intervalos de 1°C.

Compartimiento frigorífico

: Ajustable entre 0°C y 6°C en intervalos de 1°C.

Operaciones básicas

		Visualización	
		Compartimiento frigorífico	Compartimiento congelador
1	Seleccione el icono o .	Parpadeando	Parpadeando
2	Ajuste la temperatura.	Parpadeando (arriba) (abajo)	
3	Completa el ajuste. (Pitido)		

When press button, the icons change in the order shown as below.

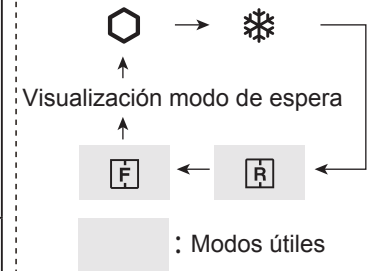

Ajustes avanzados del compartimiento del congelador / frigorífico

La temperatura del compartimiento del congelador y del compartimiento del frigorífico se puede ajustar en incrementos de 0,5 °C siguiendo los pasos de a a c.

Pitido pitido pitido

- Después del paso 1 de "Operaciones básicas", pulse durante 3 segundos o más. La temperatura de preajuste actual regresa a "Ajuste predeterminado" (La visualización aparece indicada como la imagen de la derecha.)
- Pulse o y ajuste la temperatura.
- Complete el ajuste. (Igual que en el paso 3 de "Operaciones básicas"). Siga los pasos a a c nuevamente si desea ajustar la temperatura en incrementos de 1 °C.

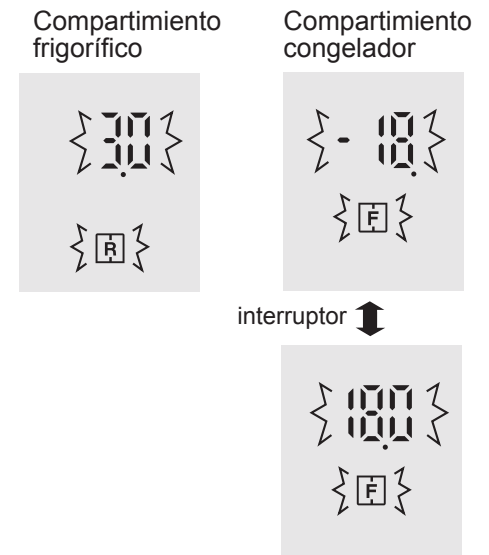

Para almacenar los alimentos

ES

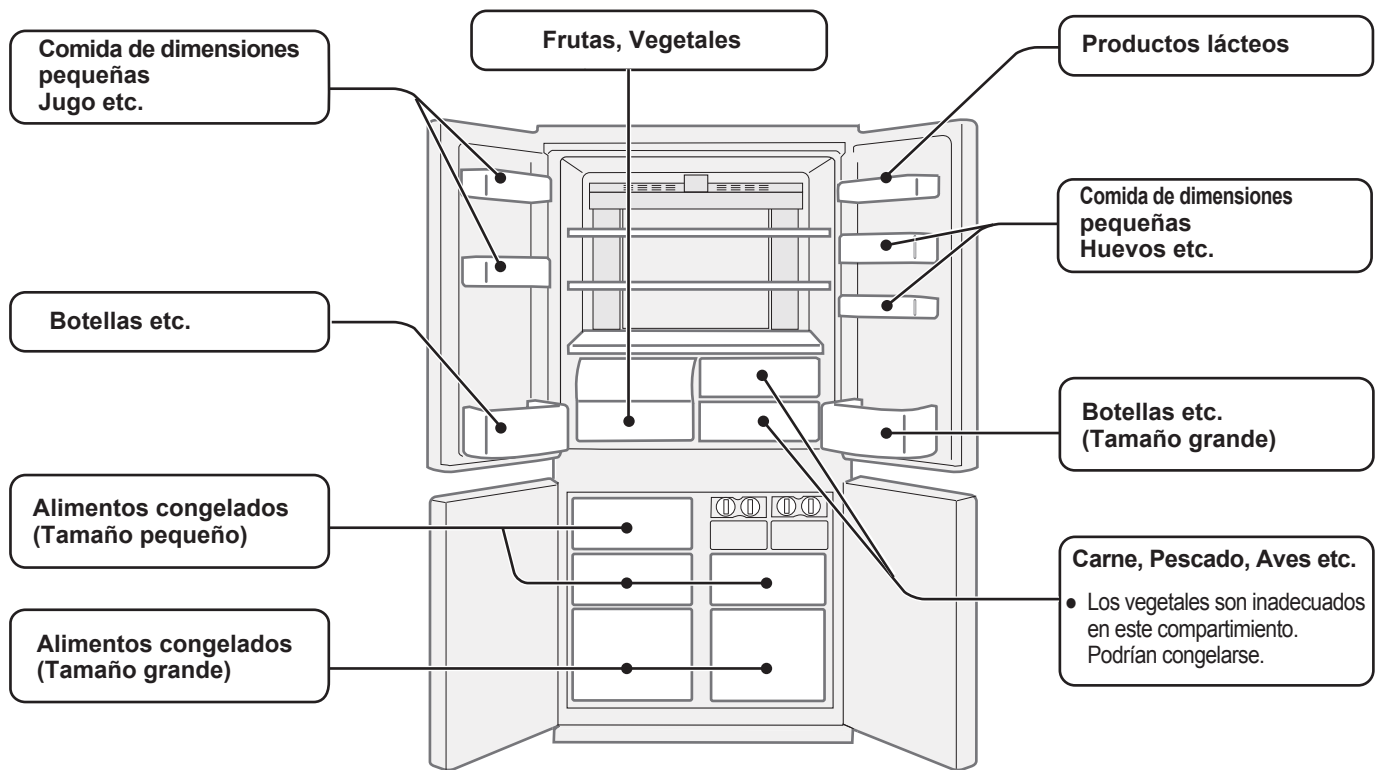

La refrigeración ralentiza el proceso por el cual se estropean los alimentos. Asegúrese de que la comida que compra sea lo más fresca posible para maximizar la vida útil de los productos alimenticios perecederos. A continuación se dan unas guías generales para poder guardar los alimentos el mayor tiempo posible.

Frutas / Vegetales

Las frutas y los vegetales deben ser envueltos de forma segura en material plástico, p. ej., papel, bolsas (sin sellar) y deben colocarse en el cajón para conservar frutas y verduras para minimizar la pérdida de humedad.

Productos lácteos y huevos

- La mayoría de los productos lácteos tienen una fecha de caducidad impresa en el envoltorio que indica la vida útil y temperatura de conservación recomendada del producto.
- Coloque los huevos en la huevera.

Carne / Pescado / Aves

- Coloque el producto en un plato o una bandeja y cúbralo con papel o una lámina de plástico.
- Coloque piezas grandes de carne, pescado o aves lo más atrás posible en las estanterías.
- Asegúrese de que cuando guarde comida ya cocinada esté bien envuelta o guardada en contenedores herméticos.

Para una mejor congelación

- La comida debe ser fresca.
- Congele la comida en porciones pequeñas para congelarla más rápido.
- La comida debe estar correctamente sellada herméticamente o cubierta.
- Distribuya los contenidos del congelador uniformemente.
- Ponga etiquetas en las bolsas o contenedores para mantener un inventario de lo que tenga congelado.

Consejo para evitar la aparición de rocío o hielo dentro del frigorífico

- Mantenga la puerta debidamente cerrada. Si los alimentos se caen, podrían provocar un hueco entre el recinto y la puerta. Muévalos hacia atrás en el estante o en el contenedor.
- Los alimentos con gran humedad deben ser almacenados en contenedores herméticos o ser sellados herméticamente.

Notas

- Coloque de manera balanceada la comida en los estantes para permitir que el aire frío circule eficientemente.
- Los alimentos calientes deben enfriarse antes de colocarlos en el frigorífico. Si coloca alimentos calientes aumentará la temperatura de la unidad y el riesgo de que se estropeen.
- No bloquee la salida ni la entrada del circuito de circulación de aire frío con alimentos ni recipientes, de lo contrario los alimentos no se enfriarán de forma uniforme en el frigorífico.

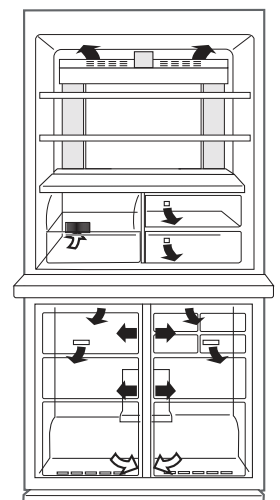

← ENTRADA
→ SALIDA

No coloque los alimentos directamente delante de la salida de aire frío. Esto puede hacer que se congelen.

Cuidados y limpieza

importante

Para evitar el agrietamiento de las superficies internas y en los componentes de plástico, siga estos consejos.

- Limpie el aceite procedente de los alimentos que se haya quedado adherido a las partes de plástico.
- Algunos químicos domésticos podrían ocasionar daños, así que utilice solamente líquido de limpieza diluido (agua jabonosa).
- Si utiliza detergente no diluido o si no se quita completamente el agua enjabonada, esto puede producir la rotura de las partes de plástico.

Limpieza

- Retire los accesorios (p. ej., las estanterías) del recinto y de la puerta. Lávelos en agua tibia jabonosa mezclada con lavavajillas. A continuación, enjuáguelos con agua limpia y séquelos.
(Solamente el estante de frutas y vegetales no es removible.)
- Limpie el interior con un paño humedecido en agua tibia con jabón lavavajillas. Luego, utilice agua fría para quitar exhaustivamente el agua enjabonada.
- Limpie el exterior con un paño suave cada vez que se ensucie.
- Limpiar el cierre magnético de la puerta con un cepillo de dientes y agua caliente con detergente para lavavajillas.
- Limpie el panel de control con un paño seco.

Notas

- No utilice limpiadores o disolventes agresivos (laca, pintura, pulimento, bencina, agua hervida, etc.) para evitar daños.
- Si desenchufa una vez la clavija de alimentación, espere un mínimo de 5 minutos antes de volver a conectarla.
- Las estanterías de vidrio pesan aproximadamente 3kg cada una. Sosténgalas firmemente cuando las retire del interior o desee transportarlas.
- No deje caer objetos dentro del frigorífico ni golpee la pared interior. Esto puede ocasionar el agrietamiento de la superficie interior.

Antes del transporte

Seque cualquier residuo de agua que haya en la bandeja de evaporación. Antes de secar los residuos de agua, espere al menos 1 hora después de desenchufar la clavija de alimentación, ya que el equipo del ciclo de refrigeración está extremadamente caliente. (La bandeja de evaporación está ubicada en la parte trasera del producto.)

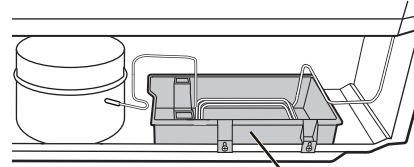

Bandeja de evaporación

Desconexión del frigorífico

Si la nevera debe ser desactivada durante un período prolongado, debe realizar lo siguiente para reducir el crecimiento de moho:

1. Retire todos los alimentos.
2. Desconecte el enchufe de la toma de corriente.
3. Limpie y seque el interior exhaustivamente.
4. Mantenga todas las puertas ligeramente abiertas durante unos días para que se seque.

Descongelación

La descongelación se realiza de forma totalmente automática debido a un sistema exclusivo de ahorro de energía.

Cuando la luz del compartimento se funde

Póngase en contacto con un agente de servicio aprobado por SHARP para sustituir la luz. La luz no debe ser sustituida por nadie más que por el personal de servicio cualificado.

Sugerencias para ahorrar energía

- Mantenga un espacio de ventilación adecuado alrededor del frigorífico.
- Mantenga el frigorífico alejado de la luz solar directa y no lo coloque junto a aparatos generadores de calor.
- Evite abrir la puerta tanto como sea posible.
- Los alimentos calientes deben enfriarse antes de colocarlos en el frigorífico.
- Coloque de manera uniforme la comida en los estantes para permitir que el aire frío circule eficientemente.

Consumo de energía

La cantidad de consumo de energía de este modelo ha sido medida en conformidad con el estándar internacional de funcionamiento del frigorífico.

Si opera el frigorífico sin estos accesorios (zona sombreada), trabajará bajo la condición más eficiente de energía.

- La cantidad de consumo de energía de este modelo ha sido medida sin estos accesorios, como se muestra en la zona sombreada.

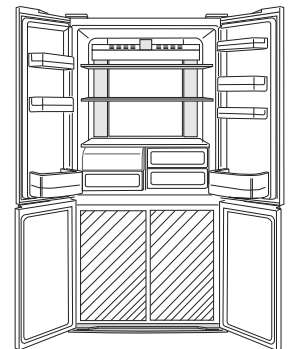

- La cantidad de consumo de energía de este modelo ha sido medida en relación con las dimensiones de espacio mostradas en la figura de la derecha.

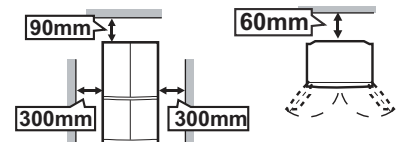

Antes de llamar al servicio técnico

Antes de llamar al servicio técnico, compruebe los puntos siguientes.

Problema	Solución
El exterior de la carcasa del frigorífico está caliente al tacto.	Es normal. La carcasa tiene una tubería caliente para evitar condensación.
Cuando hay un ruido del frigorífico.	<p>Es normal que el frigorífico produzca los siguientes ruidos.</p> <ul style="list-style-type: none"> • El compresor produce un ruido fuerte cuando se inicia la operación <ul style="list-style-type: none"> --- Este ruido se acalla luego de un rato. • El compresor produce un ruido fuerte una vez por día <ul style="list-style-type: none"> --- Ruido de operación producido inmediatamente después de la operación automática de descongelamiento. • Ruido del flujo del fluido (ruido de gorgoteo, ruido de burbujeo) <ul style="list-style-type: none"> --- Ruido del fluido refrigerante fluyendo en las tuberías (este ruido puede hacerse más fuerte de tiempo a tiempo). • Ruido de agrietamiento o crujido, rechinido <ul style="list-style-type: none"> --- Ruido producido por la expansión y la contracción de las paredes y partes internas del frigorífico durante el enfriamiento.
Se produce escarcha o condensación en el interior o exterior del frigorífico.	<p>Esto podría ocurrir en alguno de los siguientes casos. Utilice un paño húmedo para limpiar la escarcha o paño seco para quitar la condensación.</p> <ul style="list-style-type: none"> • Cuando la humedad del ambiente es alta. • Cuando la puerta se abre y se cierra frecuentemente. • Cuando se almacenan alimentos que contienen gran cantidad de agua (se requiere envolverlos).
Los alimentos en el compartimiento del frigorífico se congelan. SJ-XP680G, SJ-XP700G	<ul style="list-style-type: none"> • ¿El frigorífico funciona durante mucho tiempo con el control de la temperatura del frigorífico en 0 °C? <ul style="list-style-type: none"> --- Vuelva a colocar el control de temperatura a aproximadamente 3 °C. • ¿El frigorífico funciona durante mucho tiempo con el control de la temperatura del congelador en -21 °C? <ul style="list-style-type: none"> --- Vuelva a colocar el control de temperatura a aproximadamente -18 °C. • Si la temperatura ambiente es baja, los alimentos podrían congelarse incluso si el compartimiento del frigorífico está ajustado en 6 °C.
Existen olores en el compartimiento	<ul style="list-style-type: none"> • Se deben envolver los alimentos con olores fuertes. • La unidad de desodorización no puede eliminar todos los olores.
Si la alarma de la puerta no se suspende.	<ul style="list-style-type: none"> • La alarma se detiene al cerrar la puerta.

SI NECESITA LLAMAR AL SERVICIO TECNICO

Diríjase al concesionario autorizado SHARP más próximo.

ES

Ficha del producto

ANEXO III Regulación (UE) núm.1060/2010		SHARP	
A	Marca	SHARP	
B	Nombre de modelo	SJ-EX720F	SJ-EX820F
C	Categoría	7	
D	Clase de eficiencia energética	A ⁺⁺	
E	Etiqueta ecológica de la Unión Europea	—	
F	Consumo de energía anual *1 [KWh/año]	350	360
G	Volúmenes útiles de todos los compartimentos a los que no corresponde una clasificación por estrellas *2 [l]	388	430
H	Volúmenes útiles de todos los compartimentos de alimentos congelados a los que corresponde una clasificación por estrellas [l]	*** 148	*** 148
I	La temperatura proyectada para "otro compartimiento" más caliente que +14°C	—	
J	Libre de escarcha	Sí	
K	Período de subida de la temperatura [h]	19	19
L	Capacidad de congelación [Kg/24h]	7.0	7.0
M	Clase climática	T	T
N	Ruido acústico aéreo emitido [dB(A)]	36	36
O	Aparato encastrado	No (estructura independiente)	

*1 Consumo de energía "XYZ" kWh/año, según los resultados obtenidos en la prueba estándar de 24 horas. El consumo de energía real depende de las condiciones de uso del aparato y de su localización.

*2 Incluye helador 31L

Información sobre eliminación para usuarios particulares



Atención:
Su producto está marcado con este símbolo. Significa que los productos eléctricos y electrónicos usados no deberían mezclarse con los residuos domésticos generales. Existe un sistema de recogida independiente para estos productos.

1. En la Unión Europea

Atención: Si quiere desechar este equipo, ¡por favor no utilice el cubo de la basura habitual!

Los equipos eléctricos y electrónicos usados deberían tratarse por separado de acuerdo con la legislación que requiere un tratamiento, una recuperación y un reciclaje adecuados de los equipos eléctricos y electrónicos usados.

Tras la puesta en práctica por parte de los estados miembros, los hogares de particulares dentro de los estados de la Unión Europea pueden devolver sus equipos eléctricos y electrónicos a los centros de recogida designados sin coste alguno*. En algunos países* es posible que también su vendedor local se lleve su viejo producto sin coste alguno si tiene previsto comprar uno nuevo similar.

*) Por favor, póngase en contacto con su autoridad local para obtener más detalles.

Si sus equipos eléctricos o electrónicos usados tienen pilas o acumuladores, por favor deséchelos por separado con antelación según los requisitos locales.

Al desechar este producto correctamente, ayudará a asegurar que los residuos reciban el tratamiento, la recuperación y el reciclaje necesarios, previniendo de esta forma posibles efectos negativos en el medio ambiente y la salud humana que de otra forma podrían producirse debido a una manipulación de residuos inapropiada.

2. En otros países fuera de la Unión Europea

Si desea desechar este producto, por favor póngase en contacto con las autoridades locales y pregunte por el método de eliminación correcto.

Para Suiza: Los equipos eléctricos o electrónicos pueden devolverse al vendedor sin coste alguno, incluso si no compra ningún nuevo producto. Se puede encontrar una lista de otros centros de recogida en la página principal de www.swico.ch o www.sens.ch.

Vi ringraziamo per avere acquistato questo prodotto SHARP. Prima di utilizzare il vostro frigorifero SHARP, leggete per favore con attenzione questo manuale di istruzioni, in modo da sfruttare al massimo le sue prestazioni.

- Questo frigorifero è progettato per la produzione di cubetti di ghiaccio, la refrigerazione e il congelamento degli alimenti.
- Questo frigorifero è per esclusivo uso domestico, alla temperatura ambiente indicata dalla tabella. La classe climatica è specificata nella targhetta. Il frigorifero è perfettamente funzionale alla gamma di temperatura ambiente della classe climatica indicata. Se il frigorifero viene utilizzato a temperature inferiori, non subirà danni fino a una temperatura di +5°C.
- Il frigorifero non dovrebbe essere sottoposto a temperature pari o inferiori a -10°C per lunghi periodi di tempo.

Solo per uso domestico

Classe climatica	Gamma di temperatura ambiente accettabile
SN	Da +10°C a 32°C
N	Da +16°C a 32°C
ST	Da +16°C a 38°C
T	Da +16°C a 43°C

IT

Informazioni di sicurezza

 **Avvertenze** Ciò significa che vi sono alti rischi di morte o lesioni gravi.

 **Attenzione** Ciò significa che vi sono alti rischi di danni materiali o lesioni personali.



Avvertenze

Refrigerante

Il frigorifero contiene refrigerante infiammabile (R600a: isobutano) e gas di isolamento esplosivo (ciclopentano). Seguire le seguenti regole per evitare inneschi ed esplosioni.

- Evitare che qualsiasi oggetto tagliente venga a contatto con il sistema di refrigerazione. L'impianto di refrigerazione situato dietro e all'interno del frigorifero contiene refrigerante.
- Non utilizzare dispositivi meccanici o altri apparecchi per accelerare il processo di scongelamento. (Questo frigorifero è dotato di un sistema di scongelamento automatico.)
- Non utilizzare apparecchi elettrici all'interno del frigorifero.
- Lasciare libero lo spazio intorno al frigorifero.
- Non utilizzare spray infiammabili, come vernici spray vicino al frigorifero.
- In caso di guasto dell'impianto di refrigerazione, non toccare la presa a muro né usare fiamme libere. Aprire la finestra e arieggiare la stanza. Quindi contattare il personale di assistenza autorizzato da SHARP per la riparazione.

Installazione

- Non installate il frigorifero in luoghi umidi o bagnati, in quanto l'isolamento potrebbe venir compromesso e dar luogo a perdite. Inoltre, all'esterno dell'armadio-frigorifero potrebbe accumularsi della condensa.
- Il frigorifero dovrebbe essere installato in linea e stabilmente sul pavimento.

Cavo di alimentazione, spina, presa

Leggere attentamente le seguenti regole per evitare scosse elettriche o incendi.

- Collegare la spina di alimentazione nella presa a parete saldamente e direttamente. Non utilizzare una prolunga o un adattatore di presa.
- Collegare la spina di alimentazione alla presa con la giusta tensione nominale.
- Collegare correttamente lo spinotto della messa a terra al terminale della terra.

- Assicurarvi che il cavo di alimentazione non sia stato danneggiato durante l'installazione o lo spostamento. Se la spina o il cavo di alimentazione sono allentati, non inserire la spina di alimentazione.
- Non toccare il cavo di alimentazione con le mani bagnate.
- Scollegare dall'alimentazione elettrica principale togliendo la spina principale dalla presa. Non rimuovere la spina tirando il cavo di alimentazione.
- Residui eccessivi di polvere sulla spina possono essere causa di incendio. Tenete pulita la spina spolverandola regolarmente con cura.
- Staccare la spina se il frigorifero resta inutilizzato per lungo tempo.
- Nel caso che il filo flessibile di alimentazione venga danneggiato, deve essere sostituito da un centro di assistenza autorizzato dalla SHARP, in quanto viene richiesto un filo particolare.

In uso

- Non conservare materiali volatili e infiammabili come etere, benzina, gas propano, bombolette spray, colle, alcol puro ecc. Questi materiali esplodono con facilità.
- Non conservare prodotti sensibili alla temperatura, come i prodotti farmaceutici, nel frigorifero. Vi è un alto rischio di alterazione nella qualità del prodotto.
- Evitate di effettuare interventi su questo frigorifero. Tali interventi devono essere eseguiti solo da personale tecnico specializzato. In caso contrario si corre il rischio di shock elettrico, di incendio o di ulteriore danneggiamento.
- Non posizionare alcun oggetto nella parte superiore del frigorifero. Se tale oggetto dovesse cadere dall'alto, potrebbe causare lesioni.
- Questo apparecchio può essere usato da bambini di almeno 8 anni e da persone con ridotte capacità fisiche, sensoriali o mentali, o con mancanza di esperienza e conoscenza, nel caso in cui siano sorvegliati o istruiti all'uso sicuro dell'apparecchio e comprendano i rischi inerenti. I bambini non devono giocare con l'apparecchio. La pulizia e la manutenzione non devono essere effettuate da bambini senza supervisione.

Manutenzione e pulizia

- Innanzi tutto rimuovere la spina del frigorifero dalla presa di rete in modo da prevenire le scosse elettriche.
- Non versare dell'acqua direttamente sull'esterno o nell'interno del frigorifero stesso. Ciò potrebbe causare l'ossidazione e il danneggiamento dell'isolamento elettrico.

Problema

- Se si avverte odore di bruciato, scollegare immediatamente la spina di alimentazione. Quindi contattare il personale di assistenza autorizzato da SHARP per la riparazione.
- In caso di perdita di gas, arieggiare l'area aprendo la finestra. Non toccare il frigorifero o la presa di corrente.



Attenzione

Trasporto

- Quando si installa o si sposta il frigorifero, utilizzare un tappeto protettivo per proteggere il pavimento da eventuali danni.
- Trasportare il frigorifero mantenendolo per le maniglie situate sul lato posteriore e sul fondo. Se si solleva in modo improprio il frigorifero, potrebbe causare lesioni.

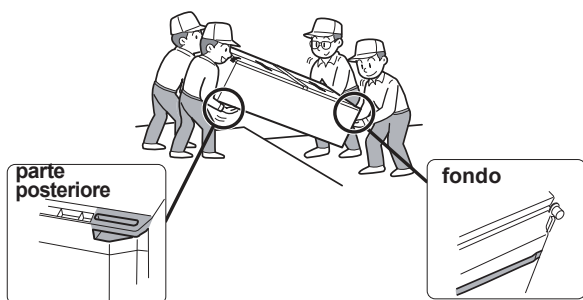

Smaltimento

- Assicurarsi che il frigorifero non costituisca un pericolo per i bambini nell'immagazzinaggio per lo smaltimento (p. es. rimuovere le guarnizioni magnetiche della porta per evitare che i bambini vi restino intrappolati).
- Il frigorifero dovrebbe essere smaltito in modo appropriato. Portare il frigorifero presso un impianto professionale di riciclo per refrigeranti infiammabili e gas di isolamento esplosivi.

In uso

- Non toccare il compressore e le sue parti periferiche, poiché durante il funzionamento esse si scaldano molto ed inoltre le varie sporgenze metalliche possono causare lesioni.
- Non toccare alimenti o contenitori in metallo nel comparto freezer con le mani bagnate. Ciò può dar luogo a congelamento cutaneo.
- Non posizionare bevande imbottigliate e lattine nello scomparto freezer. Specie quando "Raffreddamento rapido" è in funzione, vi è un alto rischio che le bottiglie di vetro possano esplodere.
- Utilizzare esclusivamente acqua potabile per produrre cubetti di ghiaccio.
- Non aprire o chiudere la porta quando altre persone hanno le mani accanto alla porta. Vi è il rischio che le loro dita possano restare incastrate nella porta.
- Non posizionare oggetti di grandi dimensioni nei balconcini della porta. Se l'oggetto dovesse cadere dai balconcini, potrebbe causare lesioni.

Indicatore della temperatura

Questo frigorifero è dotato di un indicatore della temperatura nello scomparto congelatore, per consentire di controllare la temperatura media nella zona più fredda.

Zona più fredda

Il simbolo indica la zona più fredda dello scomparto congelatore. (Il balconcino sportello posto alla stessa altezza non è la zona più fredda.)

Simbolo



Controllo della temperatura nella zona più fredda

È possibile eseguire controlli regolari per assicurarsi che la temperatura della zona più fredda sia corretta e, se necessario, regolare il controllo della temperatura del frigorifero.

Per mantenere una temperatura corretta all'interno dell'apparecchio, controllare che l'indicatore della temperatura sia sempre BLU. Se l'indicatore della temperatura diventa BIANCO, la temperatura è troppo elevata; in questo caso, aumentare l'impostazione del controllo della temperatura del frigorifero e attendere 6 ore prima di controllare di nuovo l'indicatore della temperatura.

BLU



Impostazione corretta

BIANCO



Temperatura troppo elevata, regolare la temperatura del frigorifero.

Nota

- La temperatura interna del frigorifero dipende da vari fattori, come la temperatura del locale, la quantità di cibo conservata e la frequenza di apertura dello sportello.
- Se si è introdotto cibo da poco o se si è lasciato lo sportello aperto per un certo tempo, è normale che l'indicatore della temperatura diventi BIANCO.

1 Assicurarsi che lo spazio circostante al frigorifero sia sufficiente per la ventilazione.

- L'illustrazione mostra lo spazio minimo necessario per l'installazione del frigorifero.

La condizione di misurazione del consumo di energia è condotta in una diversa dimensione spaziale.

- Tenendo maggiore spazio, il frigorifero può consumare una quantità inferiore di corrente.
- Se si utilizza il frigorifero in uno spazio inferiore a quello indicato, ciò potrebbe causare un aumento di temperatura all'interno dell'unità, forti rumori e guasti.
- Lo spazio tra il retro del frigorifero e la parete dovrebbe essere di almeno 60 mm e inferiore a 75 mm. Se lo spazio è superiore a 75 mm, ci si potrebbe ferire toccando il compressore e i suoi componenti periferici che sono estremamente caldi durante il funzionamento.

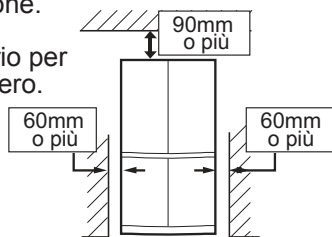

Spazio complessivo richiesto per l'uso

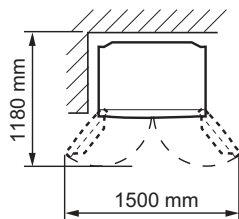

2 Per mezzo dei due piedini sul bordo frontale regolabili, assicuratevi che il frigorifero appoggi stabilmente e in linea con il pavimento.

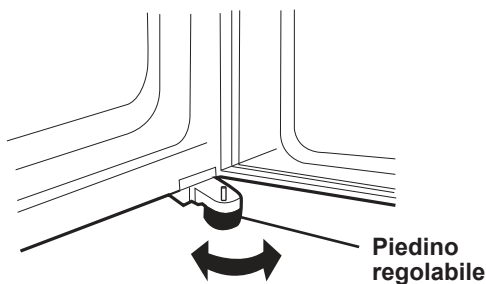

3 Quando gli sportelli destro e sinistro non sono allineati correttamente, eseguire la regolazione utilizzando i piedini aggiustabili.

Quando lo sportello sinistro è sollevato.

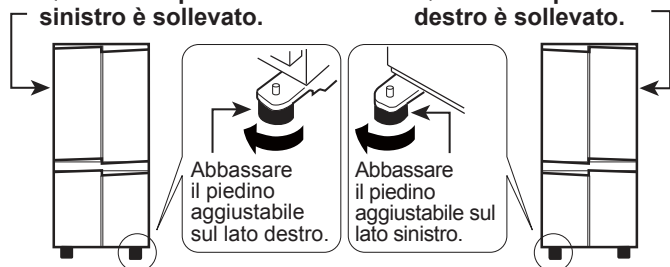

(Finché il piedino aggiustabile sull'altro lato non si trova leggermente lontano dal suolo.)

4 Rimuovere le 4 viti della parte inferiore dell'involucro e utilizzare queste due viti per fissare il copripiedino. (Il copripiedino, confezionato, si trova all'interno dello scomparto frigorifero.)

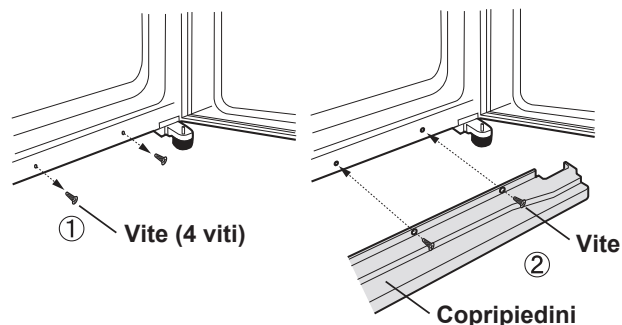

Nota

- Posizionare il frigorifero in modo che la spina sia accessibile.
- Non installate il frigorifero in zone esposte alla luce del sole e nelle dirette vicinanze di sorgenti di calore.
- Non posizionare il frigorifero direttamente sulla terra. Inserire un supporto adatto, come ad esempio una tavola di legno, sotto il frigorifero.
- Quando si inserisce la spina di alimentazione con lo sportello aperto, l'allarme dello sportello suona. Ciò è normale. Il suono si interrompe quando si chiude lo sportello.

Prima di usare il frigorifero

Pulire le parti interne con un panno imbevuto di acqua calda. Se si utilizza acqua saponata, pulire le parti completamente con acqua.

Descrizione

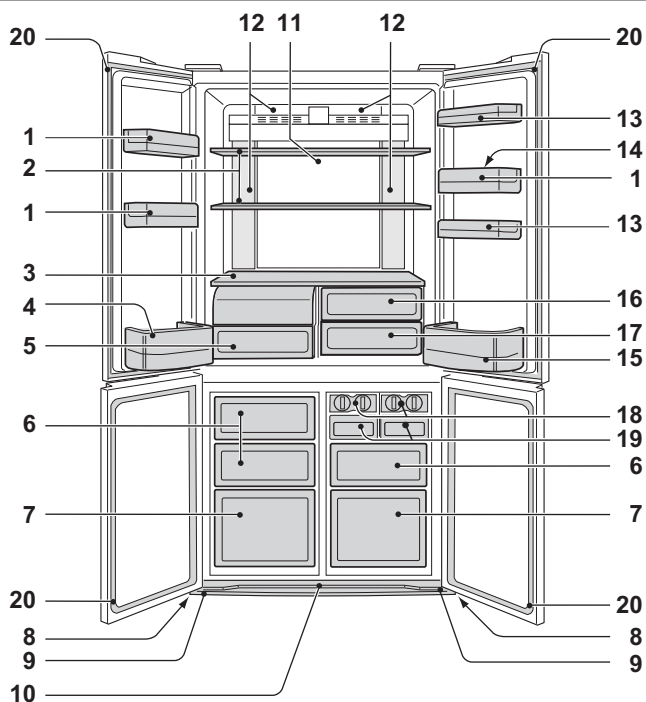

SJ-EX820F

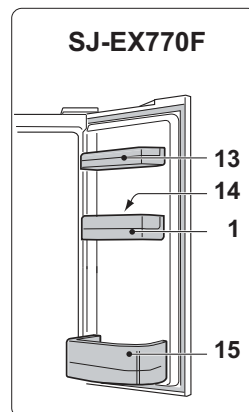

SJ-EX770F

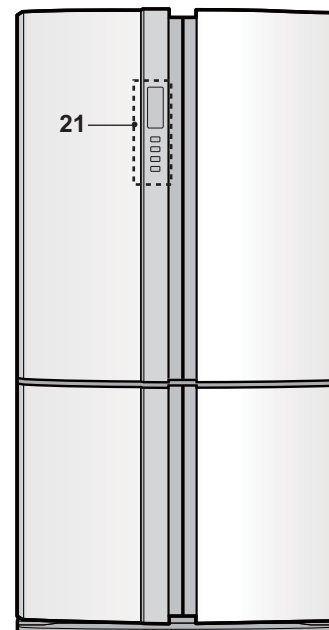

- 1. Balconcini sportello** (3 pezzi)
- 2. Ripiani del frigorifero** (2 pezzi)
- 3. Ripiano**
- 4. Balconcino portabottiglie (sinistra)**
- 5. Cassetti per frutta e verdura**
Il coperchio del cassetto per frutta e verdura si apre quando la vaschetta viene tirata.

Coperchio

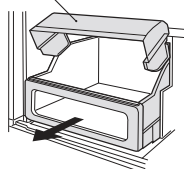

- 6. Cassetti freezer (piccoli)** (3 pezzi)
- 7. Cassetti freezer (grandi)** (2 pezzi)
- 8. Ruota orientabile** (4 pezzi)
Le rotelle permettono di spostare il frigorifero davanti e indietro.



- 9. Piedino regolabile** (2 pezzi)
- 10. Copripiedini**

Ruote orientabili

- 11. Pannello di raffreddamento ibrida**
Il pannello è raffreddato dal retro, così che il comparto frigorifero viene raffreddato indirettamente. In questo modo, il cibo viene raffreddato delicatamente, senza essere esposto al flusso di aria fredda.

- 12. Luce**
- 13. Balconcino di servizio**
(SJ-EX820F : 2 pezzi
SJ-EX770F : 1 pezzo)

Divisore

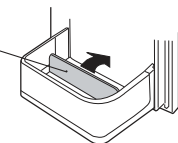

- 14. Portauova**
- 15. Balconcino portabottiglie (destra)**
Per conservare bottiglie di grandi dimensioni, spostare completamente a lato il divisore.

- 16. Scomparto alimenti freschi (superiore)**
- 17. Scomparto alimenti freschi (inferiore)**

Leva

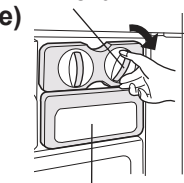

- 18. Produzione ghiaccio** (2 pezzi)
 - 1) Non riempire eccessivamente il vassoio, poiché i cubetti di ghiaccio potrebbero unirsi durante il congelamento.
 - 2) Quando sono pronti i cubetti di ghiaccio, girare la leva in senso orario per scaricare il ghiaccio nella vaschetta sottostante.

Vaschetta per cubetti di ghiaccio

- 19. Vaschetta per cubetti di ghiaccio** (2 pezzi)

Nota

Non preparare il ghiaccio con la vaschetta per cubetti di ghiaccio né versare olio in essa. La vaschetta potrebbe spaccarsi.

- 20. Guarnizione magnetica della porta** (4 pezzi)

- 21. Pannello di controllo**

Unità di deodorizzazione

Un catalizzatore deodorante è installato nel percorso del flusso di aria fredda. Non sono necessarie manutenzione e pulizia.

È possibile conservare più alimenti togliendo gli accessori interni con la normale operazione di raffreddamento.

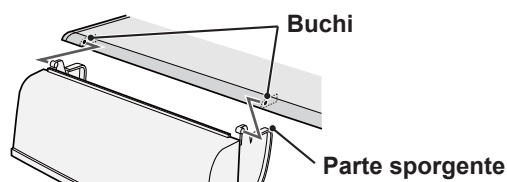

Come rimuovere il coperchio del cassetto per frutta e verdura.

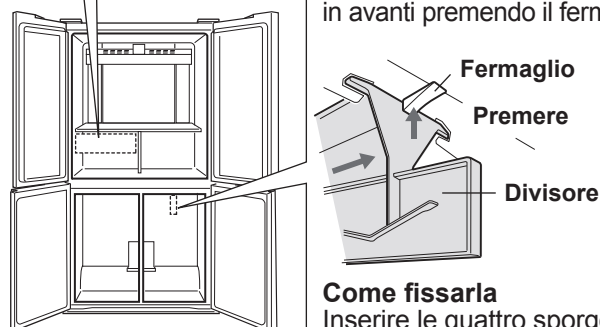

Come rimuoverla
Per rimuovere il divisore, tirarlo in avanti premendo il fermaglio.



Come fissarla
Inserire le quattro sporgenze nelle parti superiori.

-  Raffreddamento extra
-  Congelamento rapido
-  Raffreddamento rapido

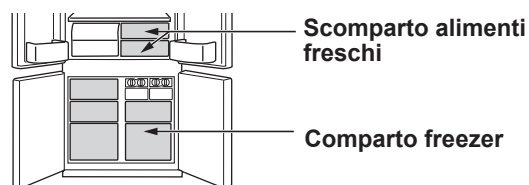

IT

	Raffreddamento extra	Congelamento rapido	Raffreddamento rapido
Funzioni	Questa modalità consente di ghiacciare bevande o alimenti freddi. Nota : Gli alimenti ad alto livello di umidità potrebbero congelarsi.	Questa modalità consente di accelerare i tempi per il congelamento degli alimenti.	Questa modalità serve a raffreddare velocemente bevande o alimenti.
Punto di utilizzo	Scomparto alimenti freschi	Comparto freezer	Comparto freezer Attenzione : Non posizionare bottiglie di vetro. Vi è un alto rischio che possano esplodere.
Tempo di funzionamento	6 ore *1 • Questa modalità si arresta automaticamente. • L'allarme non suona.	2 ore *1	30 minuti • Questa modalità si arresta automaticamente. • L'allarme suona. Per spegnere l'allarme. *2 Premere il tasto  Conferma
Al termine dell'operazione	• Non è necessario togliere bevande o alimenti.		• Accertarsi di togliere bevande e alimenti quando l'allarme suona. • Se bevande e alimenti vengono lasciati all'interno dello scomparto freezer per oltre 30 minuti circa, potrebbero congelarsi.
In caso di mancanza di corrente durante l'operazione	• Questa modalità viene annullata automaticamente.		• Questa modalità si riavvia automaticamente dallo stato precedente quando la corrente viene ripristinata.

*1 Potrebbe essere necessario più tempo per completare l'operazione se questa si sovrappone allo scongelamento. Questa modalità si avvia al termine dello scongelamento.

*2 Se non si spegne l'allarme, questo suonerà continuamente per 30 minuti.

Nota

- Raffreddamento extra, Congelamento rapido e Raffreddamento rapido non sono disponibili contemporaneamente mentre una delle modalità è in funzione.
- Evitare il più possibile di aprire lo sportello durante il funzionamento di queste modalità.

Pannello di controllo LCD

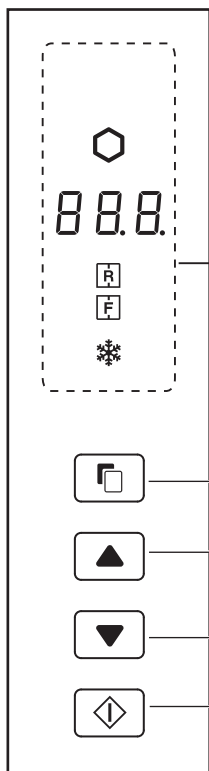

Modalità utili

Icona	Significato	Impostazione predefinita
	Raffreddamento extra	ACCESO
	Congelamento rapido Raffreddamento rapido	

Controllo temperatura

Icona	Significato	Impostazione predefinita
	Comparto frigorifero	3°C
	Comparto freezer	-18°C

Modalità aggiuntive

Indicatore	Significato	Impostazione predefinita
	Allarme porta	SPENTO
	Suono del funzionamento tasto	

Tasti:

- Tasto di selezione (Square button)
- Tasto di accensione (Up arrow button)
- Tasto Conferma (Diamond button)

Nota

- Quando si preme uno dei tasti, tutte le icone lampeggiano una volta e mostrano il display standby. Se il frigorifero si arresta a causa di mancanza di corrente, tutte le modalità, eccetto Raffreddamento extra e Congelamento rapido, funzioneranno come prima al momento del ripristino della corrente.
- L'operazione non sarà valida durante l'apertura dello sportello del freezer
- Le icone o gli indicatori di modalità in funzione si accendono nel display standby. Quando è in funzione Raffreddamento rapido, l'icona lampeggia sul display standby.
- Quando non si effettua operazione per circa 1 minuto, il display torna alla posizione standby automaticamente. Il display standby si spegne quando non si effettua nessuna operazione per 1 ulteriore minuto.

Funzionamento delle modalità utili

		Display	
1	Selezionare l'icona della modalità		(ad esempio Raffreddamento extra) Luce flash
2	Selezionare acceso/spento		(off)
3	Completare l'impostazione. (Segnale acustico) Solo "Raffreddamento rapido" Completare l'impostazione tenendo premuto per almeno 3 secondi. (Bip bip bip)		L'icona modalità si accende. Solo "Raffreddamento rapido" (Luce flash)

Quando si preme il tasto le icone cambiano nell'ordine mostrato di seguito.

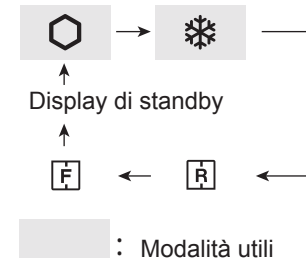

Funzionamento di modalità aggiuntive

	Indice	Annullare l'operazione	Display
Allarme porta	<ul style="list-style-type: none"> Quando la porta del frigorifero viene lasciata aperta per oltre 1 minuto, l'allarme della porta suona una volta e nuovamente dopo 1 minuto. Se la porta viene lasciata aperta per circa 3 minuti, l'allarme suona continuamente. L'allarme si arresta alla chiusura della porta. 	Premere e contemporaneamente per almeno 3 secondi. (Bip bip bip)	L'indicatore si spegne.
Suono del funzionamento tasto	<ul style="list-style-type: none"> Quando si desidera disattivare il suono di funzionamento del tasto. 	Premere e contemporaneamente per almeno 3 secondi. (Bip bip bip)	L'indicatore si spegne.

Nota • Quando si desidera accendere la modalità aggiuntiva, seguire nuovamente lo stesso passaggio. (L'indicatore si accende.)

Controllo temperatura

Il frigorifero controlla automaticamente la propria temperatura. Tuttavia, è possibile regolare la temperatura come sotto indicato.

Come controllare l'impostazione della temperatura attuale

Premere il tasto per selezionare o .

Impostazione predefinita

Comparto frigorifero	Comparto freezer

IT

Impostazione dello scomparto Freezer/Frigorifero

Comparto freezer : Regolabile nell'intervallo compreso tra -13°C e -21°C con incrementi di 1°C.

Comparto frigorifero : Regolabile nell'intervallo compreso tra 0°C e 6°C con incrementi di 1°C

Operazioni di base

		Display	
		Comparto frigorifero	Comparto freezer
1	Selezionare l'icona o .	 Luce flash	 Luce flash
2	Impostare la temperatura.	Luce flash (su) (giù)	
3	Completare l'impostazione. (Segnale acustico)		

Quando si preme il tasto , le icone cambiano nell'ordine mostrato di seguito.

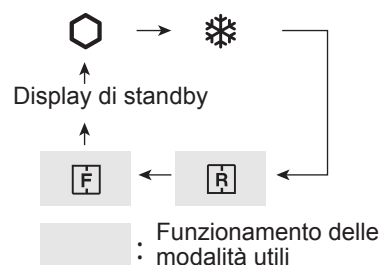

Impostazione Avanzata del vano freezer/frigorifero

La temperatura dello scomparto freezer e dello scomparto frigorifero può essere regolata in incrementi di 0,5°C seguendo i passaggi da "a" a "c".

Bip bip bip

- Al termine del passaggio 1 delle "Operazioni di base", premere per almeno 3 secondi. La temperatura preimpostata attuale torna alla "Impostazione predefinita" (Il display appare come nella figura a destra).
- Premere o e impostare la temperatura.
- Completare l'impostazione. (Come nel passaggio 3 di "Operazioni di base".)
Seguire nuovamente i passaggi da "a" a "c" se si desidera regolare la temperatura in incrementi di 1°C.

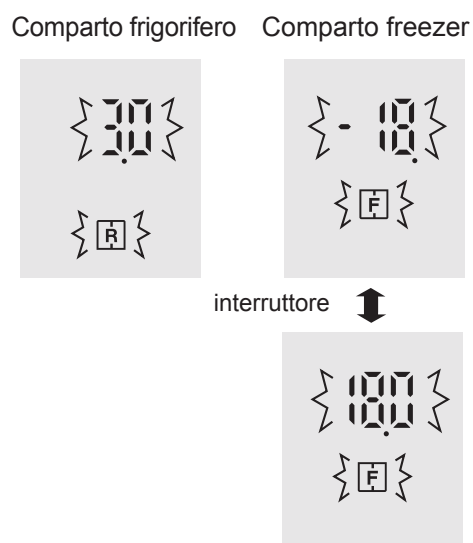

Conservazione degli alimenti

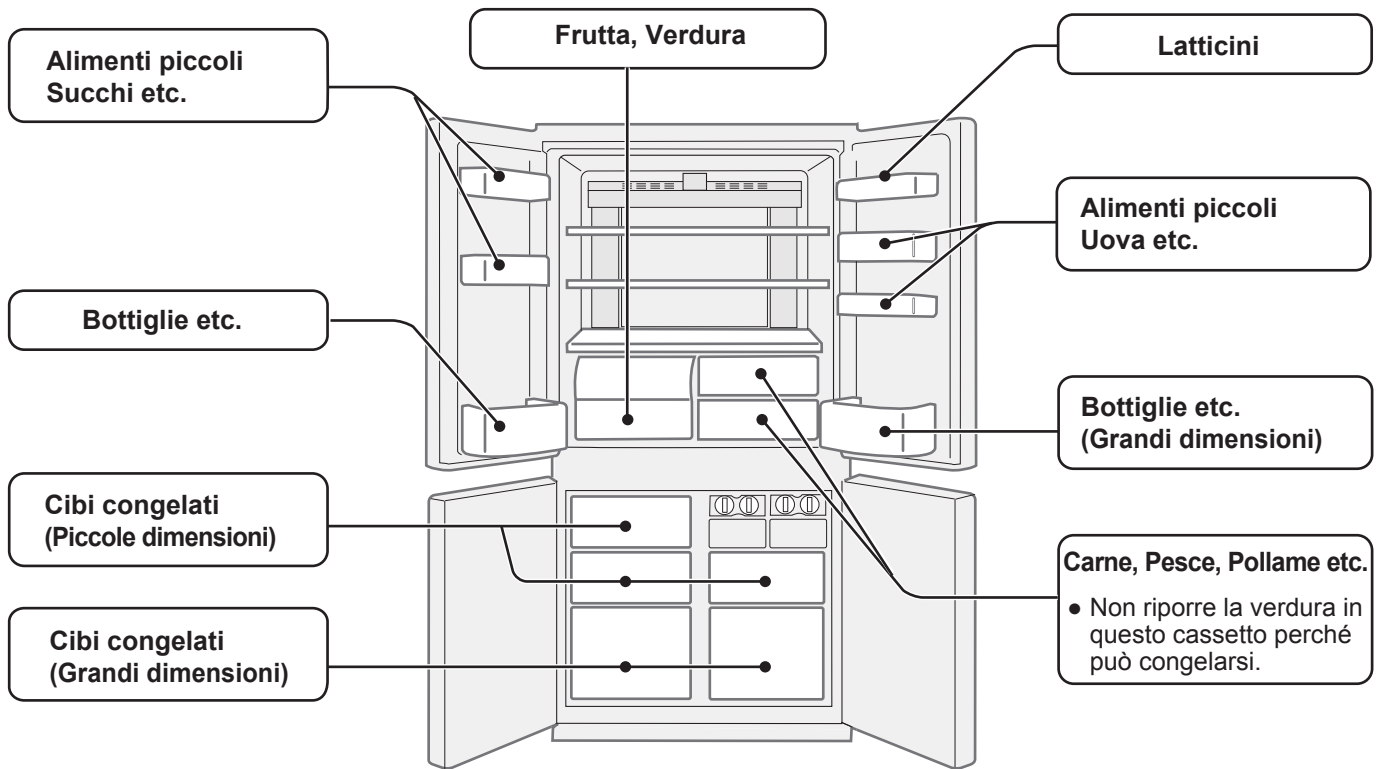

La refrigerazione riduce la velocità di deperimento degli alimenti. Accertarsi che gli alimenti siano i più freschi possibile per massimizzare la durata di conservazione degli alimenti deperibili. Quanto segue è una guida generale per aiutare a favorire una conservazione più duratura degli alimenti.

Frutta / Verdura

Frutta e verdura dovrebbero essere avvolti leggermente in materiale plastico, come pellicola o buste (non sigillare) e posti nella vasca per la frutta e la verdura per ridurre al massimo la perdita di umidità.

Latticini e uova

- Molti prodotti derivati dal latte hanno la scadenza di consumo indicata sulla confezione esterna, la quale illustra sia la temperatura consigliata che la durata di conservazione del prodotto.
- Le uova devono essere riposte nel portauova.

Carne / Pesce / Pollame

- Mettete su un piatto e coprite con carta o con pellicola in plastica.
- Riponete le fette grandi di carne, di pesce o di pollame in fondo alle mensole.
- Assicuratevi che tutti i cibi cotti siano accuratamente avvolti oppure che siano posti in contenitori a chiusura ermetica.

Per un migliore congelamento

- I cibi devono essere freschi.
- Congelate piccole quantità di cibo per volta al fine di congelarle rapidamente.
- Il cibo dovrebbe essere sigillato accuratamente o coperto ermeticamente.
- Disponete i cibi omogeneamente nel freezer.
- Etichettate le buste o i contenitori per tenere un inventario dei cibi congelati.

Consiglio per evitare brina o ghiaccio all'interno del frigorifero.

- Tenere la porta chiusa ermeticamente. Se gli alimenti cadono, potrebbero creare un ostacolo tra il frigorifero e la porta. Rimetterlo a posto nello scaffale o nel balconcino.
- Gli alimenti con un alto tasso di umidità dovrebbero essere conservati in contenitori ermetici o sigillati ermeticamente.

Nota

- Disponete gli alimenti sui ripiani omogeneamente per consentire che l'aria di raffreddamento possa circolare in modo efficiente.
- I cibi caldi dovrebbero essere fatti raffreddare prima della conservazione. Conservare cibi caldi aumenta la temperatura all'interno dell'unità e il rischio che gli alimenti deperiscano.
- Non otturate l'entrata e l'uscita del circuito di circolazione dell'aria fredda con alimenti o con contenitori; altrimenti, gli alimenti potrebbero non venire raffreddati bene.

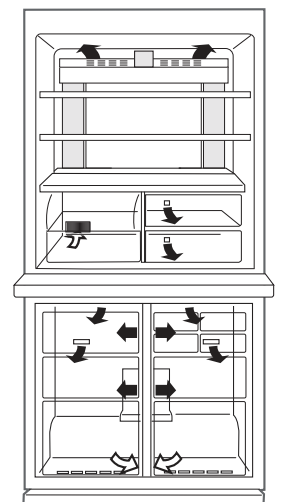

← ENTRATA
→ USCITA

Non riponete alimenti direttamente all'uscita dell'aria fredda, in quanto l'alimento si potrebbe congelare.

Manutenzione e pulizia

Importante

Per evitare che le superfici interne e i componenti in plastica si incrinino, fare uso dei seguenti suggerimenti.

- Pulire l'olio alimentare attaccato ai componenti di plastica.
- Alcuni prodotti chimici per la pulizia della casa potrebbero arrecare danni; usare quindi solamente detersivo per piatti diluito (acqua saponata).
- Se viene usato un detersivo non diluito oppure non viene eliminata completamente l'acqua saponata, le parti in plastica potrebbero incrinarsi.

Pulizia

- Rimuovere gli accessori (per esempio i ripiani) dal mobile e la porta. Lavarli con acqua insaponata con sapone per stoviglie. Quindi sciacquarli in acqua pulita e asciugare.
(Solo il ripiano per frutta e verdura non è rimovibile.)
- Pulire l'interno con un panno imbevuto di acqua insaponata con sapone per stoviglie. Quindi, utilizzare acqua fredda per sciacquare accuratamente l'acqua insaponata.
- Pulire la parte esterna con un panno morbido ogni volta che si sporca.
- Detergete la guarnizione magnetica della porta con uno spazzolino da denti e con acqua calda saponata.
- Pulire il pannello di controllo con un panno asciutto.

Nota

- Non utilizzare detersivi aggressivi o solventi (lacca, vernice, polvere per lucidatura, benzina, acqua bollente, etc.) che potrebbero causare danni.
- Una volta scollegata la presa di alimentazione, attendere almeno 5 minuti prima di ricollegarla.
- I ripiani di vetro pesano circa 3kg ciascuno. Quando li rimuovete dal frigorifero o li trasportate, mantenetele saldamente.
- All'interno del frigorifero non lasciate cadere oggetti né colpite le pareti, in quanto ciò potrebbe creare delle spaccature.

Prima del trasporto

Asciugare l'acqua presente nella vasca di evaporazione. Prima di asciugare l'acqua, attendere almeno 1 ora dopo aver scollegato la spina di alimentazione poiché l'apparecchiatura del ciclo di refrigerazione è estremamente calda. (La vasca di evaporazione è situata sul retro del prodotto.)

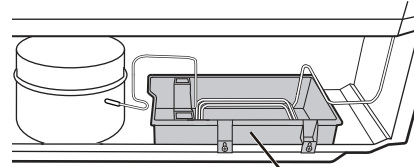

Vasca di evaporazione

Spegnimento del Vostro frigorifero

Se il frigorifero necessita di essere spento per un periodo di tempo prolungato, dovrebbero essere presi i seguenti accorgimenti per ridurre la formazione di muffa:

1. Rimuovere tutto il cibo.
2. Staccare la spina di alimentazione dalla presa.
3. Pulire e asciugare l'interno completamente.
4. Tenere tutte le portine leggermente aperte per qualche giorno per lasciar asciugare.

Scongelamento

Lo scongelamento avviene in maniera completamente automatica grazie ad un sistema di recupero energetico unico.

Quando la lampadina del comparto è bruciata

Contattare il personale di assistenza autorizzato da SHARP per sostituire la lampadina. La lampadina non deve essere sostituita se non da personale di assistenza qualificato.

Consigli per il risparmio energetico

- Tenere quanto più possibile spazio di ventilazione intorno al frigorifero.
- Non installate il frigorifero in zone esposte alla luce del sole e nelle dirette vicinanze di sorgenti di calore.
- Evitare il più possibile di aprire la porta
- Raffreddare i cibi caldi prima di conservarli in frigo.
- Disporre gli alimenti sui ripiani omogeneamente per consentire che l'aria di raffreddamento possa circolare in modo efficiente.

Consumo energetico

Il consumo energetico di questo modello è misurato in base agli standard internazionale delle prestazioni dei frigoriferi.

Se il frigorifero viene azionato senza gli accessori (area ombreggiata), lavorerà nelle più efficienti condizioni energetiche.

- La quantità di consumo energetico di questo modello viene misurata senza la presenza di tali accessori, come indicato nell'area ombreggiata.

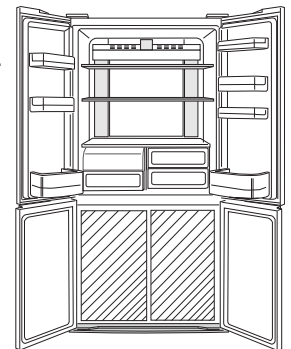

- Il consumo energetico di questo modello è misurato in base alle dimensioni di spazio riportate nella figura a destra.

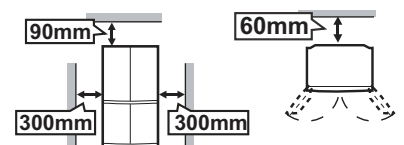

Prima di chiamare il servizio di assistenza

Prima di chiamare il servizio di assistenza controllate i seguenti punti.

Problema	Soluzione
La parte esterna del frigorifero risulta calda quando viene toccata.	Questo è normale. Nei frigoriferi è situato un tubo caldo per prevenire la formazione di condensa.
Il frigorifero emette rumore.	È normale che il frigorifero produca i seguenti rumori. <ul style="list-style-type: none">• Forte rumore prodotto dal compressore quando sta avviandosi a funzionare. --- Il rumore si attenua dopo un momento.• Forte rumore prodotto una volta al giorno dal compressore. --- Rumore prodotto immediatamente dopo l'operazione automatica di scongelamento.• Rumore della circolazione del fluido (rumore di gorgoglio e rumore di liquido che "frizza") --- Rumore del refrigerante che ricircola nelle tubazioni.• Rumore di scricchiolio, squittio --- Rumore prodotto dall'espansione e contrazione delle pareti interne e delle parti interne durante il congelamento.
Si forma della condensa o del ghiaccio sulle parti interne o esterne del frigorifero.	Ciò può verificarsi in uno dei seguenti casi. Utilizzare un panno umido per rimuovere il ghiaccio e un panno asciutto per rimuovere la condensa. <ul style="list-style-type: none">• Quando l'umidità dell'ambiente è elevata.• Quando la porta viene aperta e chiusa spesso.• Quando vengono conservati prodotti alimentari molto umidi. (È necessario un involucro).
I prodotti alimentari nel comparto frigorifero si congelano. SJ-XP680G, SJ-XP700G	<ul style="list-style-type: none">• Il frigorifero ha funzionato per lungo tempo con un controllo di temperatura del frigorifero impostato su 0°C? --- Riportare il controllo di temperatura su circa 3°C.• Il frigorifero ha funzionato per lungo tempo con un controllo di temperatura del freezer impostato su -21°C? --- Riportare il controllo di temperatura su circa -18°C.• Se la temperatura ambiente è troppo bassa, gli alimenti potrebbero congelarsi anche se lo scomparto del frigorifero è impostato su 6°C.
Nel comparto c'è un odore sgradevole.	<ul style="list-style-type: none">• È necessario un involucro per i prodotti alimentari con un odore forte.• L'unità di deodorizzazione non è in grado di rimuovere tutti i cattivi odori.
Se l'allarme della porta non si spegne.	<ul style="list-style-type: none">• L'allarme si arresta alla chiusura della porta.

SE È ANCORA NECESSARIO IL SERVIZIO DI ASSISTENZA

Rivolgetevi al più vicino centro di assistenza approvato da SHARP.

Scheda prodotto

ALLEGATO III (UE) Regolamento N. 1060/2010		SHARP	
A	Marchio	SHARP	
B	Nome modello	SJ-EX720F	SJ-EX820F
C	Categoria	7	
D	Classe di efficienza energetica	A++	
E	Marchio UE di qualità ecologica	—	
F	Consumo annuo di energia *1 [KWh/anno]	350	360
G	Volume di stoccaggio di tutti gli scomparti senza classificazione di temperatura *2 [L]	388	430
H	Volume di stoccaggio di tutti gli scomparti per la conservazione di alimenti congelati con classificazione di temperatura [L]	*** 148	*** 148
I	Temperatura di progetto degli "altri scomparti" con temperature superiori a +14°C	—	
J	Antibrina	Sì	
K	Tempo di risalita della temperatura [h]	19	19
L	Capacità di congelamento [Kg/24h]	7.0	7.0
M	Classe climatica	T	T
N	Emissioni di rumore acustico aerotrasportato [dB(A)]	36	36
O	Modello da incasso	No (Tipo senza bisogno di appoggio)	

- *1 Consumo energetico di "XYZ" kWh per anno, basato su risultati di test standard per 24 ore.
Il reale consumo energetico dipende dall'utilizzo dell'apparecchio e dal luogo del suo posizionamento.
- *2 Include uno scomparto di raffreddamento da 31 l

Informazioni sullo smaltimento per gli utenti (privati)



Attenzione:
Il dispositivo è contrassegnato da questo simbolo, che segnala di non smaltire le apparecchiature elettriche ed elettroniche insieme ai normali rifiuti domestici. Per tali prodotti è previsto un sistema di raccolta a parte.

1. Nell'Unione europea

Attenzione: Per smaltire il presente dispositivo, non utilizzare il normale bidone della spazzatura!

Le apparecchiature elettriche ed elettroniche usate devono essere gestite a parte e in conformità alla legislazione che richiede il trattamento, il recupero e il riciclaggio adeguato dei suddetti prodotti.

In seguito alle disposizioni attuate dagli Stati membri, i privati residenti nella UE possono conferire gratuitamente le apparecchiature elettriche ed elettroniche usate a centri di raccolta designati*. In alcuni paesi*, anche il rivenditore locale può ritirare gratuitamente il vecchio prodotto se l'utente acquista un altro nuovo di tipologia simile.

*) Per maggiori informazioni si prega di contattare l'autorità locale competente.

Se le apparecchiature elettriche o elettroniche usate hanno batterie o accumulatori, l'utente dovrà smaltirli a parte preventivamente in conformità alle disposizioni locali.

Lo smaltimento corretto del presente prodotto contribuirà a garantire che i rifiuti siano sottoposti al trattamento, al recupero e al riciclaggio necessari prevenendone il potenziale impatto negativo sull'ambiente e sulla salute umana, che potrebbe derivare da un'inadeguata gestione dei rifiuti.

2. In paesi che non fanno parte dell'UE

Se si desidera eliminare il presente prodotto, contattare le autorità locali e informarsi sul metodo di smaltimento corretto.

Per la Svizzera: Le apparecchiature elettriche o elettroniche usate possono essere restituite gratuitamente al rivenditore, anche se non si acquista un prodotto nuovo. Altri centri di raccolta sono elencati sulle homepage di www.swico.ch o di www.sens.ch.

Vous venez de faire l'acquisition d'un produit SHARP et nous vous en remercions. Avant d'utiliser votre réfrigérateur SHARP, veuillez s'il vous plaît lire la notice d'utilisation afin de pouvoir tirer le maximum d'avantages de votre nouveau réfrigérateur.

- Ce réfrigérateur est destiné à fabriquer des glaçons, réfrigérer et congeler des aliments.
 - Ce réfrigérateur est à usage domestique uniquement, à une température ambiante indiquée dans le tableau. La classe climatique est indiquée sur la plaque signalétique.
- Le réfrigérateur est entièrement fonctionnel à la plage de température ambiante de la classe climatique indiquée. Si le réfrigérateur est utilisé à des températures plus froides, le réfrigérateur ne sera pas endommagé jusqu'à une température de + 5 ° C.
- Le réfrigérateur ne devrait pas être soumis à des températures de -10 ° C ou moins pendant une longue durée.

Usage domestique

Classe climatique	Gamme de température ambiante acceptable
SN	+ 10 ° C à 32 ° C
N	+ 16 ° C à 32 ° C
ST	+ 16 ° C à 38 ° C
T	+ 16 ° C à 43 ° C

Consignes de sécurité

 **Avertissement** Cela signifie qu'il y a des risques élevés de blessures graves ou mortelles.

 **Attention** Cela signifie qu'il y a des risques élevés de dégâts matériels ou de blessures.



Avertissement

Produit réfrigérant

Ce réfrigérateur renferme un produit réfrigérant inflammable (R600a : isobutane) et un gaz soufflant isolant (cyclopentane). Respectez les règles suivantes pour empêcher un incendie ou une explosion.

- Ne laissez pas d'objet tranchant entrer en contact avec le système de réfrigération. Le système de réfrigération à l'arrière et à l'intérieur de l'appareil renferme un produit réfrigérant.
- Ne pas utiliser d'appareils mécaniques ou d'autre moyen pour accélérer le processus de dégivrage. (Ce réfrigérateur dispose d'un système de dégivrage automatique.)
- N'utilisez pas d'appareils électriques à l'intérieur du réfrigérateur.
- Ne bloquez pas l'espace autour du réfrigérateur.
- N'utilisez pas d'aérosols inflammables tels que des bombes de peinture à proximité du réfrigérateur.
- En cas de défaillance du système de réfrigération, ne touchez pas la prise murale et n'utilisez pas de flammes nues. Ouvrez la fenêtre et aérez la pièce. Ensuite, demandez un agent de service agréé SHARP pour réparation.

Installation

- N'installez pas le réfrigérateur dans un endroit humide ou mouillé car ceci peut causer des dommages à l'isolation et des fuites. De la condensation peut également se former sur l'extérieur du placard et provoquer de la rouille.
- Le réfrigérateur doit être installé à plat et solidement sur le sol.

Cordon d'alimentation, Fiche, Prise

Lisez attentivement les règles suivantes pour éviter un choc électrique ou un incendie.

- Branchez la fiche d'alimentation dans la prise murale fermement et directement. N'utilisez pas une rallonge ou un adaptateur.
- Branchez le cordon d'alimentation à la prise ayant la tension requise.
- Connectez la broche de terre à la borne de terre correctement.

- Assurez-vous que le cordon d'alimentation n'a pas été endommagé pendant l'installation ou le déménagement. Si la prise électrique ou le cordon est lâche, n'insérez pas la fiche d'alimentation. Ceci présente un risque d'électrocution ou d'incendie.
- Ne touchez pas la prise d'alimentation avec les mains mouillées.
- Débranchez de la principale source d'électricité en retirant la fiche principale de la prise. Ne retirez pas en tirant sur le cordon d'alimentation.
- Ne pas laisser s'accumuler la poussière sur la prise électrique. Ceci peut être à l'origine d'incendie. L'essuyer soigneusement.
- Retirez la prise si le réfrigérateur n'est pas utilisé pendant une longue période.
- Si le cordon d'alimentation flexible est endommagé, il doit être remplacé par un agent de service, agréé par SHARP, car un cordon spécial est nécessaire.

Lors de l'utilisation

- N'entreposez pas de matières volatiles et inflammables tels que de l'éther, de l'essence, du gaz propane, des bombes aérosol, des agents adhésifs et de l'alcool pur etc. Ces matériaux explosent facilement.
- N'entreposez pas des produits sensibles à la température tels que les produits pharmaceutiques dans le réfrigérateur. Il y a des risques élevés de changements dans la qualité du produit.
- N'effectuez aucune modification vous-même sur le réfrigérateur. Ceci peut être la cause d'électrocutions, incendies ou blessures. Seuls des techniciens de réparation qualifiés sont habilités à démonter ou réparer le réfrigérateur.
- Ne placez aucun objet sur le dessus du réfrigérateur. Si l'objet tombe du haut, il peut causer des blessures.
- Cet appareil peut être utilisé par des enfants dès 8 ans et les personnes souffrant d'incapacités physiques, sensorielles ou mentales, ou ne disposant pas de l'expérience et des connaissances nécessaires, si elles ont été supervisées ou ont reçu des instructions préalables concernant l'utilisation de l'appareil dans un endroit sûr et que ces personnes comprennent les risques encourus. Les enfants ne doivent pas jouer avec l'appareil. Le nettoyage et l'entretien ne doivent pas être effectués par des enfants sans surveillance.

Entretien et nettoyage

- Commencez par débrancher le réfrigérateur pour éviter toute électrocution.
- N'aspergez pas directement d'eau, ni à l'extérieur ni à l'intérieur, sous peine de favoriser la corrosion et de détériorer l'isolation électrique.

Problème

- Si vous sentez une odeur de brûlé, retirez la fiche d'alimentation immédiatement. Ensuite, demandez un agent de service agréé SHARP pour réparation.
- En cas de fuite de gaz, aérez les lieux en ouvrant la fenêtre. Ne touchez pas le réfrigérateur ou la prise de courant.



Attention

Transport

- Lorsque vous installez ou déplacez votre réfrigérateur, utilisez un tapis solide pour protéger le sol et qu'il ne soit pas endommagé.
- Porter le réfrigérateur en tenant les poignées situées sur le fond et l'arrière. Si vous soulevez mal le réfrigérateur, il peut causer des blessures.

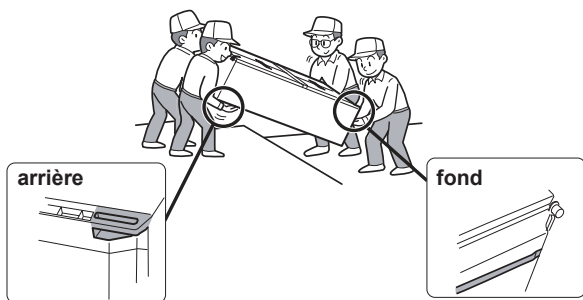

Mise au rebut

- Assurez-vous que le réfrigérateur stocké pour être mis au rebut ne présente pas un danger pour les enfants. (Par exemple enlevez le joint de porte magnétique pour empêcher les enfants de se piéger avec.)
- Ce réfrigérateur doit être éliminé de manière appropriée. Apportez le réfrigérateur à une usine de recyclage professionnelle pour produits réfrigérants inflammables et gaz d'isolation soufflant.

FR

Lors de l'utilisation

- Ne pas toucher le bloc compresseur ni ses pièces périphériques, lorsque le réfrigérateur est en service car ils peuvent être extrêmement chauds et les bords métalliques peuvent provoquer des blessures.
- Ne touchez pas les aliments ou les récipients métalliques du compartiment congélateur avec les mains mouillées sous peine d'avoir des engelures.
- Ne placez pas des boissons en bouteille et des canettes dans le compartiment congélateur. Surtout lorsque la « Froid express » est en marche, il y a un risque élevé que les bouteilles en verre éclatent.
- Ne rien utiliser d'autre que l'eau potable pour faire des cubes de glace.
- Ne pas ouvrir ou fermer la porte quand d'autres gens mettent une main près de la porte. Il y a un risque que les autres personnes se coincent les doigts dans la porte.
- Ne mettez pas d'objet surdimensionné dans les balconnets de la porte. Si l'objet tombe des balconnets, il peut causer des blessures.

Indicateur de température

Ce réfrigérateur est fourni avec un indicateur de température dans le compartiment du réfrigérateur pour vous permettre de contrôler la température moyenne dans la zone la plus froide.

Zone la plus froide

Le symbole indique l'emplacement de la zone la plus froide du compartiment réfrigérateur. (le balconnet de porte placé à la même hauteur n'est pas la zone la plus froide).

Symbole



Vérification de la température dans la zone la plus froide

Vous pouvez vérifier régulièrement que la température dans la zone la plus froide est correcte et, au besoin, ajuster la régulation de température du réfrigérateur. Pour maintenir une température correcte dans l'appareil, assurez-vous que l'indicateur de température reste en permanence BLEU. Si l'indicateur de température vire au BLANC, la température est trop élevée ; le cas échéant, augmentez le réglage de la régulation de temp. du réfrigérateur et attendez 6 heures avant d'effectuer une nouvelle vérification de l'indicateur de température.

BLEU



Réglage correct

BLANC



Température trop élevée, ajustez la régulation de temp. du réfrigérateur.

Notes

- la température à l'intérieur du réfrigérateur dépend de nombreux facteurs comme la température ambiante de la pièce, la quantité de denrées stockées et la fréquence d'ouverture de la porte.
- À l'introduction de produits frais dans le réfrigérateur ou lorsque la porte reste ouverte pendant un certain temps, il est normal que l'indicateur de température vire au BLANC.

1 Maintenez un espace de ventilation suffisant tout autour du réfrigérateur.

- La figure montre l'espace minimum nécessaire pour l'installation du réfrigérateur. Les conditions de mesure de la consommation d'énergie sont menées avec des dimensions d'espace différentes.
- En préservant un plus grand espace, le réfrigérateur peut fonctionner avec une consommation d'énergie moindre.
- Si vous utilisez le réfrigérateur dans un espace plus réduit que celui indiqué dans la figure, ceci pourrait entraîner une augmentation de la température dans l'unité, un bruit important et une panne.
- L'espace entre l'arrière du réfrigérateur et le mur doit être de 60 mm ou plus, mais moins de 75 mm. Si l'espace est plus large que 75 mm, vous risqueriez de vous blesser en touchant le compresseur et ses pièces périphériques qui sont extrêmement chaudes pendant le fonctionnement.

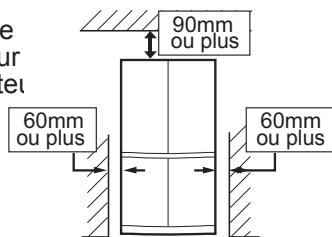

Espace requis pour l'utilisation générale

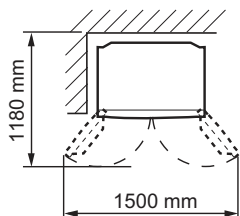

2 Utilisez les deux pieds réglables avant pour placer le réfrigérateur de manière stable et horizontale sur le sol.

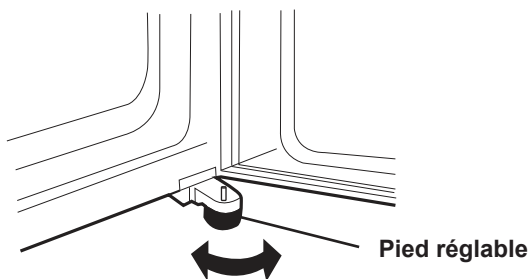

3 Lorsque les portes droite et gauche ne sont pas correctement alignées, ajustez-les au moyen des pieds réglables.

Lorsque la porte gauche est surélevée.

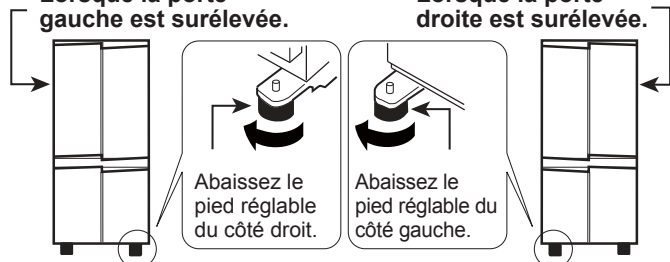

(Jusqu'à ce que le pied réglable de l'autre côté soit légèrement décollé du sol.)

4 Retirez les 4 vis de la partie inférieure de l'armoire et utilisez ces vis pour fixer la plinthe. (La plinthe est emballée à l'intérieur du compartiment réfrigérateur.)

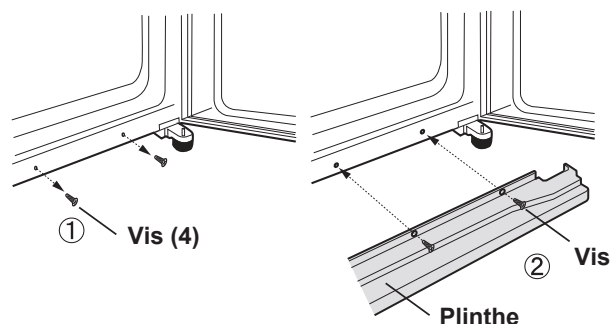

Notes

- Installez votre réfrigérateur de sorte que la prise soit accessible.
- Préservez votre réfrigérateur de la lumière directe du soleil et ne le placez pas auprès d'un appareil générant de la chaleur.
- Ne placez pas votre réfrigérateur directement sur le sol. Insérez un support adéquat tel qu'une planche de bois sous le réfrigérateur.
- Lors de l'insertion de la prise électrique avec la porte ouverte, l'alarme de la porte retentit, mais il ne s'agit pas d'un dysfonctionnement. L'alarme s'arrête à la fermeture de la porte.

Avant d'utiliser votre réfrigérateur

Nettoyez les pièces internes avec un chiffon trempé dans de l'eau tiède. Si vous utilisez de l'eau savonneuse, bien essuyer avec de l'eau claire.

Description

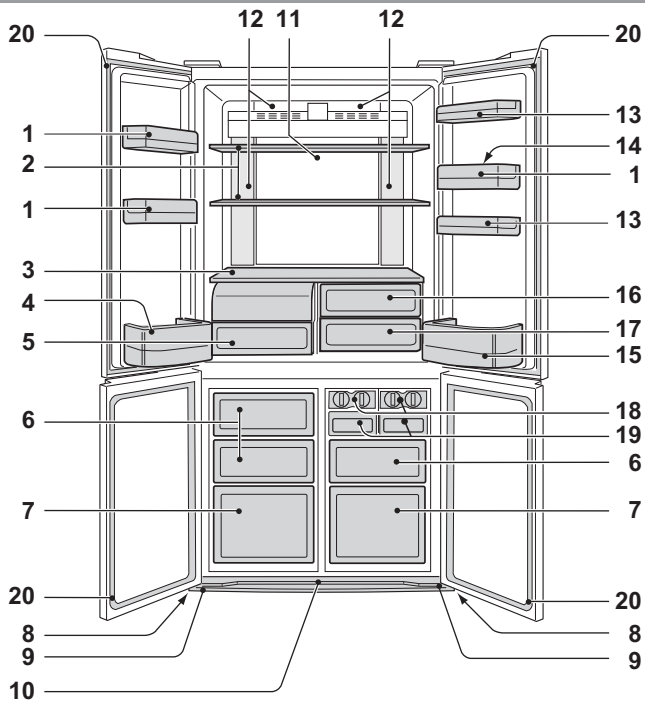

SJ-EX820F

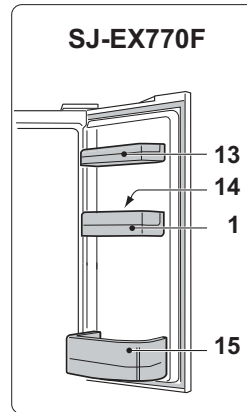

SJ-EX770F

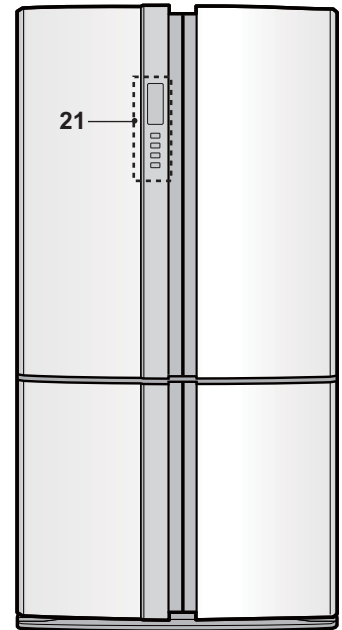

FR

- 1. Balconnets de porte (3 pièces)
- 2. Clayette de réfrigérateur (2 pièces)

- 3. Clayette
- 4. Balconnet de rangement bouteilles (gauche)

- 5. Bac à fruits et légumes
Le couvercle du bac à légumes et fruits s'ouvre lorsque le bac est tiré.

Couvercle

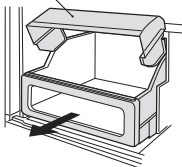

- 6. Bacs de congélateur (petit) (3 pièces)
- 7. Bacs de congélateur (grand) (2 pièces)

- 8. Roulette (4 pièces)
Les roulettes permettent au réfrigérateur d'aller et venir.



- 9. Pied réglable (2 pièces)
- 10. Plinthe

Roulettes

- 11. Panneau de refroidissement hybride
Le panneau est refroidi par l'arrière, le compartiment du réfrigérateur est ainsi indirectement refroidi. De cette manière, les aliments sont réfrigérés doucement, sans les exposer à des flux d'air froid.

- 12. Eclairage

- 13. Balconnet fonctionnel
(SJ-EX820F : 2 pièces)
(SJ-EX770F : 1 pièce)

Séparation

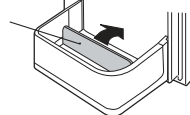

- 14. Balconnet fonctionnel
- 15. Balconnet de rangement bouteilles (droit)
Pour ranger de grandes bouteilles, repoussez la séparation complètement en arrière.

- 16. Compartiment fraîcheur (supérieur)

- 17. Compartiment fraîcheur (inférieur)

- 18. Fabrication des glaçons (2 pièces)

- 1) Ne remplissez pas trop le plateau, sinon les glaçons seront collés les uns aux autres.
- 2) Lorsque les glaçons sont prêts, tournez la manette dans le sens des aiguilles d'une montre, pour vider les glaçons dans le bac à glaçons.

Manette

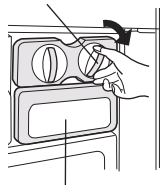

Bac à glaçons

- 19. Bac à glaçons (2 pièces)

Note

Ne fabriquez pas de glaçons avec le bac à glaçons, et n'y versez pas d'huile. Le bac à glaçons risque de se briser.

- 20. Joint de porte magnétique (4 pièces)

- 21. Panneau de commandes

Zone désodorisante

Le catalyseur de désodorisation est installé sur les flux d'air froid. Il n'y a ni manipulation, ni nettoyage particuliers.

Une quantité plus importante de nourriture peut être stockée en enlevant les accessoires internes permettant un refroidissement approprié.

Comment retirer le couvercle du bac à légumes et fruits

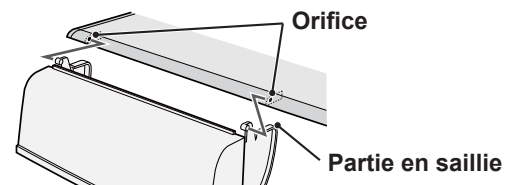

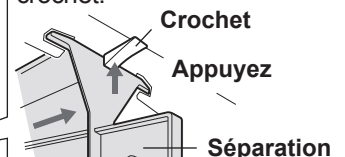

Pour le retirer
Pour ôter la cloison, tirez-la vers l'avant en appuyant sur le crochet.





Pour l'installer
Insérez les quatre saillies dans les parties supérieures.

Modes d'utilisation

En ce qui concerne les opérations, reportez-vous au chapitre « Panneau de commande ».

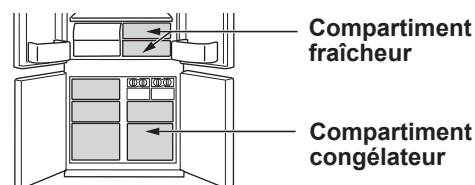
-  Extra froid
-  Congélation express
-  Froid express



	Extra froid	Congélation express	Froid express
Caractéristique	Ce mode consiste à refroidir les boissons ou les aliments à un froid de congélation. Notes : Les aliments riches en humidité peuvent geler.	Ce mode accélère le temps de congélation des aliments	Ce mode consiste à refroidir rapidement des boissons ou des aliments.
Point d'utilisation	Compartment fraîcheur	Compartment congélateur	Compartment congélateur Attention : Ne pas placer des bouteilles en verre. Il y a un risque élevé qu'elles éclatent.
Durée de fonctionnement	6 heures *1	2 heures *1	30 minutes
	<ul style="list-style-type: none"> • Ce mode s'arrête automatiquement. • L'alarme ne sonne pas. 		<ul style="list-style-type: none"> • Ce mode s'arrête automatiquement. • L'alarme retentit. <p>Pour arrêter l'alarme *2</p> <p>Appuyez sur la touche Entrée. </p>
Une fois l'opération terminée	<ul style="list-style-type: none"> • Il ne est pas nécessaire de sortir les boissons ou les aliments. 		<ul style="list-style-type: none"> • Veillez à prendre les boissons et les aliments lorsque l'alarme sonne. • Si les boissons et les aliments sont laissés dans le compartiment congélateur pendant plus de 30 minutes environ, ils peuvent geler.
Au moment de la coupure de courant pendant le fonctionnement	<ul style="list-style-type: none"> • Ce mode est automatiquement annulé. 		<ul style="list-style-type: none"> • Ce mode est automatiquement redémarré à partir de l'état antérieur au moment de la ré-alimentation.

*1 Cela peut prendre plus de temps pour se terminer si l'opération se chevauche avec un dégivrage. Ce mode démarre après que la décongélation est terminée.

*2 Si vous n'arrêtez pas l'alarme, elle sonne durant 30 minutes en continu.



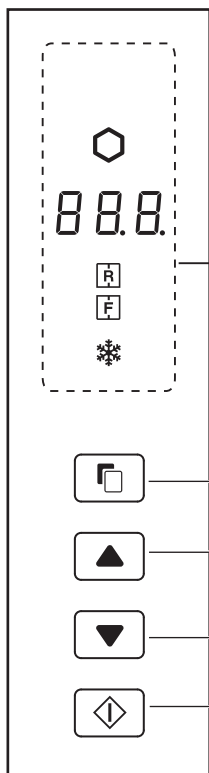

Notes

- Extra froid, Congélation express et froid express ne sont pas disponibles en même temps tandis que l'un des modes est en fonctionnement.
- Evitez autant que possible d'ouvrir la porte pendant le fonctionnement de ces fonctions.

Panneau de commandes



Touche de sélection
Touche de commutation
Touche Entrée

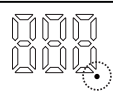
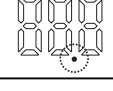









Modes d'utilisation		
Icône	Signification	Paramètre par défaut
	Extra froid	ETEINT
	Congélation express	
	Froid express	
Régulation de la température		
Icône	Signification	Paramètre par défaut
	Compartiment réfrigérateur	3°C
	Compartiment congélateur	-18°C
Modes supplémentaires		
Indicateur	Signification	Paramètre par défaut
	Alarme de la porte	MARCHE
	Bruit de fonctionnement de la touche	

Notes

- Lorsque vous appuyez sur l'une des touches, toutes les icônes clignotent une fois et apparaissent sur l'écran de veille. Si le réfrigérateur s'arrête à cause d'une panne de courant, les modes, sauf les fonctions Extra froid et Congélation express reprennent là où elles se sont arrêtées au moment de la coupure.
- L'opération n'est pas valide lorsque la porte du congélateur est ouverte.
- Les icônes de mode ou les indicateurs en fonctionnement s'allument sur l'écran de veille. Lorsque Froid Express est en fonctionnement, l'icône clignote sur l'écran de veille.
- Quand il n'y a aucune opération pendant environ 1 minute, l'affichage retourne à l'écran de veille automatiquement. L'écran de veille s'éteint si aucune opération n'a lieu durant une autre minute.





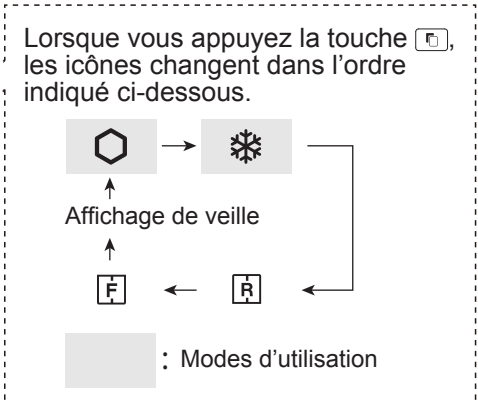

FR

Fonctionnement des modes d'utilisation

		Affichage	
1	Sélectionnez l'icône du mode. 	(ex. Extra froid) 	
2	Sélectionnez marche/arrêt 		
			
3	Validez le réglage. (Bip)		
	"Froid express" seulement Validez le réglage en appuyant pendant 3 secondes ou plus. (Bip bip bip)	L'icône du mode s'allume. "Froid express" seulement  (Clignote)	L'icône du mode s'éteint sur l'écran de veille.



Fonctionnement des modes supplémentaires

	Résumé	Pour annuler l'opération	Affichage
Alarme de la porte	<ul style="list-style-type: none"> Lorsque la porte du réfrigérateur reste ouverte pendant plus d'1 minute, l'alarme de la porte retentit une fois, et de nouveau après 1 minute. Si la porte est laissée ouverte pendant environ 3 minutes, l'alarme sonne continuellement. L'alarme s'arrête après la fermeture de la porte. 	Appuyez sur la touche  et la touche  simultanément et continuellement pendant 3 secondes ou plus. (Bip bip bip)	 L'indicateur s'éteint.
Bruit de fonctionnement de la touche	<ul style="list-style-type: none"> Lorsque vous souhaitez désactiver le son de fonctionnement des touches. 	Appuyez sur la touche  et la touche  simultanément et continuellement pendant 3 secondes ou plus. (Bip bip bip)	 L'indicateur s'éteint.

Notes • Lorsque vous souhaitez activer le mode supplémentaire, suivez à nouveau la même démarche. (L'indicateur s'allume.)

Régulation de la température

Le réfrigérateur est à régulation de température automatique. Toutefois, il est possible de régler la température comme suit.

Comment vérifier le réglage de la température actuelle

Appuyez sur la touche pour sélectionner ou .

Paramètre par défaut

Compartment réfrigérateur	Compartment congélateur
3	- 10

Réglages du compartiment du réfrigérateur / congélateur

Compartment congélateur : Réglable de -13°C à -21°C par incréments de 1°C.
 Compartment réfrigérateur : Réglable de 0°C à 6°C par incréments de 1°C.

Opérations de base

		Affichage	
		Compartment réfrigérateur	Compartment congélateur
1	Sélectionnez l'icône ou .	 Clignote	 Clignote
2	Réglez la température. 	 (en haut) Clignote	 (en bas)
3	Validez le réglage. (Bip)		

Lorsque vous appuyez la touche , les icônes changent dans l'ordre indiqué ci-dessous.

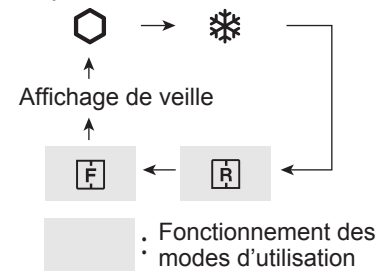

Réglages avancés du compartiment du réfrigérateur / congélateur

La température du compartiment congélateur et du compartiment réfrigérateur peut être ajustée par pas de 0,5 °C en suivant les étapes a à c.

Bip bip bip

- Après l'étape 1 de "Opérations de base", appuyez sur 3 secondes ou plus. La température pré-réglée actuelle revient à "Réglage par défaut" (L'affichage est indiqué comme sur l'image à droite.)
- Appuyez sur ou et réglez la température.
- Terminez le réglage. (Identique à l'étape 3 de "Opérations de base".) Suivez à nouveau les étapes a à c si vous voulez ajuster la température par pas de 1°C.

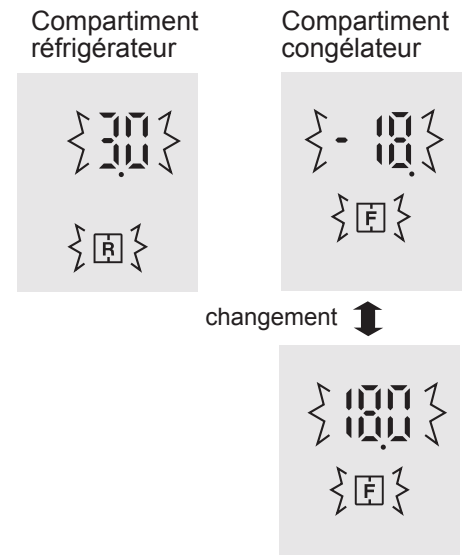

Conservation des aliments

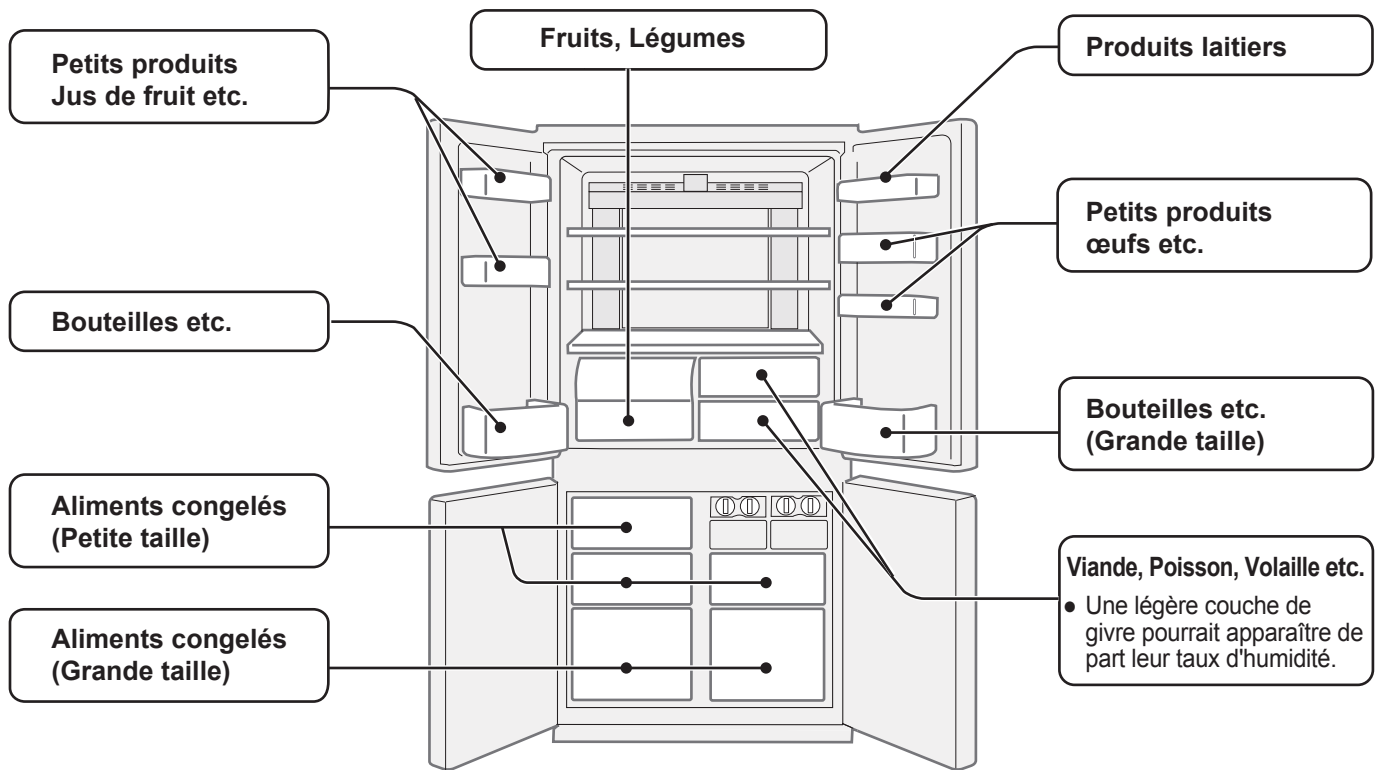

FR

La réfrigération réduit la vitesse de dégradation des aliments. Pour maximiser la durée de conservation des produits alimentaires périssables, assurez-vous que vos aliments sont le plus frais possible. Voici quelques conseils généraux pour vous aider à conserver vos aliments plus longtemps.

Fruits et légumes

Pour minimiser la déshydratation, les fruits et les légumes doivent être enfermés sans serrer dans un plastique, comme films ou sacs plastiques (ne pas sceller) et être placés dans le bac à fruits et légumes.

Produits laitiers et œufs

- La plupart des produits laitiers ont une date de péremption sur l'emballage extérieur qui vous renseigne sur la température de conservation recommandée et la durée de conservation du produit.
- Conservez les œufs dans le casier à œufs.

Viande / Poisson / Volaille

- Posez-les sur une assiette ou un plat et recouvrez-les de papier ou de film plastique.
- Pour les morceaux plus gros de viande, de poisson ou de volaille, placez-les au fond des étagères.
- Assurez-vous que toute nourriture cuisinée soit fermement emballée ou conservée dans un récipient hermétique.

Pour une meilleure congélation

- Les aliments doivent être frais.
- Congelez les aliments par petites quantités pour les congeler rapidement.
- Les aliments doivent être correctement scellés ou couverts hermétiquement.
- Placez vos aliments de façon uniforme dans le congélateur.
- Étiquetez les sacs et les récipients pour faire un inventaire des aliments congelés.

Conseils pour prévenir la rosée ou le givre à l'intérieur du réfrigérateur

- Maintenez la porte bien fermée. Si de la nourriture tombe, elle peut causer un écart entre le coffre et la porte. Remettez-la sur l'étagère ou dans le balconnet.
- Les aliments à haute teneur en humidité doivent être stockés dans un récipient hermétique ou scellés hermétiquement.

Notes

- Disposez les aliments de façon uniforme sur les étagères pour permettre une circulation efficace de l'air frais.
- Les aliments chauds doivent être refroidis avant d'être placés dans le réfrigérateur. Lorsque l'on introduit des aliments chauds, la température augmente dans le compartiment, augmentant le risque d'altération des autres aliments.
- N'obtenez pas l'arrivée et la sortie du circuit de circulation d'air froid avec des aliments ou des récipients. Ceci empêcherait de refroidir les aliments de manière régulière dans tout le compartiment.

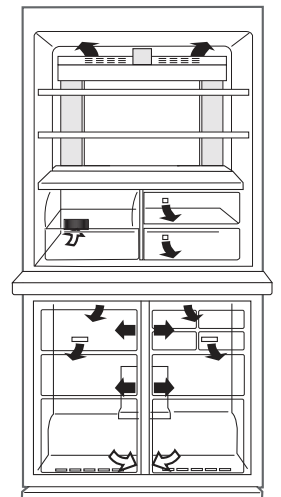

← ENTREE
→ ÉCHAPPEMENT

Ne placez pas vos aliments directement devant la sortie d'air froid. Ceci pourrait les congeler.

Entretien et nettoyage

Important

Veillez suivre ces conseils afin d'éviter des fissures sur les composants et surfaces plastiques.

- Essuyez toutes les graisses alimentaires qui collent aux pièces en plastique.
- Certains produits chimiques d'entretien risquent d'endommager l'appareil, c'est pourquoi utilisez seulement de l'eau additionnée de produit biodégradable (eau savonneuse).
- Si un détergent non dilué est utilisé ou si l'eau savonneuse n'est pas convenablement essuyée, les parties en plastique risquent de se fissurer.

Nettoyage

- Enlever les accessoires (par ex. les clayette) du coffre et de la porte. Lavez-les avec de l'eau tiède additionnée de produit vaisselle. Ensuite, rincez à l'eau claire et séchez.
(Seule l'étagère à fruits et légumes n'est pas amovible.)
- Nettoyez l'intérieur avec un chiffon imbibé d'eau tiède additionnée de produit vaisselle. Ensuite, utilisez de l'eau froide pour enlever totalement l'eau savonneuse.
- Essuyez l'extérieur avec un chiffon doux à chaque fois que cela est nécessaire.
- Nettoyez le joint de porte magnétique à l'aide d'une brosse à dents mouillée dans une eau tiède additionnée de produit biodégradable.
- Essuyez le panneau de commande avec un chiffon doux.

Notes

- Afin d'éviter d'endommager votre réfrigérateur, n'utilisez pas de détergent ou de solvant (laque, peinture, poudre abrasive, eau bouillante, etc.).
- Si vous retirez le cordon d'alimentation une fois, attendez au moins 5 minutes avant de le rebrancher.
- Les clayettes en verre pèsent approximativement 3kg chacune. Les tenir fermement lorsque vous les retirez de l'armoire ou les portez.
- Ne pas jeter d'objets à l'intérieur du réfrigérateur ou frapper la paroi intérieure sous peine de fissurer la surface intérieure.

Avant de déplacer

Essuyez l'eau dans le bac d'évaporation. Avant d'essuyer, attendez au moins une heure après avoir débranché le cordon d'alimentation car le matériel du cycle de réfrigération est très chaud. (Le bac d'évaporation est situé à l'arrière de l'appareil.)

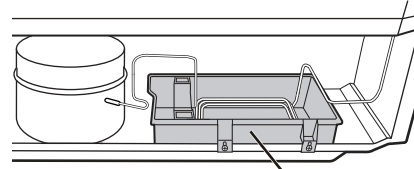

Bac d'évaporation

Eteindre votre réfrigérateur

Si le réfrigérateur a besoin d'être éteint pour une période de temps prolongée, les étapes suivantes doivent être prises en compte afin de réduire la formation de moisissure.

1. Retirez tous les aliments.
2. Retirez la fiche d'alimentation de la prise.
3. Nettoyez et séchez l'intérieur méticuleusement.
4. Gardez toutes les portes légèrement ouvertes pendant quelques jours afin de laisser sécher.

Dégivrage

Le dégivrage est entièrement automatique grâce à un système d'économie d'énergie exceptionnel.

Lorsque l'éclairage à diodes électroluminescentes ne fonctionne plus

Prenez contact avec un agent de service certifié SHARP pour le remplacement du compartiment à LED. Les lumières doivent être remplacées uniquement par un technicien qualifié.

Astuces pour économiser l'énergie

- Préservez un espace de ventilation autant que possible autour du réfrigérateur.
- Préservez votre réfrigérateur de la lumière directe du soleil et ne le placez pas auprès d'un appareil générant de la chaleur.
- Evitez d'ouvrir la porte autant que possible.
- Les aliments chauds doivent être refroidis avant d'être rangés.
- Placez les aliments uniformément sur les étagères pour permettre à l'air refroidissant de circuler efficacement.

Consommation d'énergie

La quantité d'énergie consommée par ce modèle est mesurée selon le standard international de performance du réfrigérateur. Si le réfrigérateur est en fonctionnement sans ces accessoires, il fonctionne en condition d'économie d'énergie la plus efficace.

- La quantité d'énergie consommée par ce modèle est mesurée avec ces accessoires retirés comme indiqué.

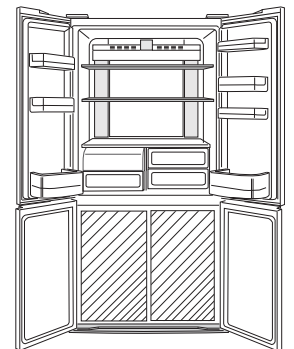

- La quantité d'énergie consommée par ce modèle est mesurée avec les dimensions d'espace de la figure de droite.

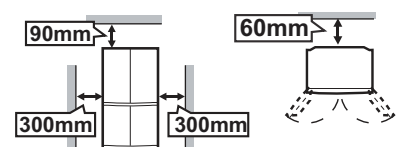

Avant d'appeler le service apres-vente

Avant de faire appel au service après-vente, vérifiez les points suivants.

Problème	Solution
L'extérieur du réfrigérateur est chaud quand vous le touchez.	C'est tout à fait normal. Le circuit du condenseur est dans le réfrigérateur pour éviter la formation de gouttes de condensation.
Quand le réfrigérateur fait du bruit.	Il est normal que le réfrigérateur produise les bruits suivants. <ul style="list-style-type: none">• Bruit fort produit par le compresseur en début de fonctionnement --- Le bruit diminue au bout de quelque temps.• Bruit fort produit par le compresseur une fois par jour --- Bruit de fonctionnement produit immédiatement après le dégivrage automatique.• Bruit d'un flux de liquide (gargouillement, sifflement) --- Bruit du réfrigérant circulant dans les tuyaux (le bruit peut devenir plus fort de temps en temps).• Craquement, craquèlement, grincement --- Bruit produit par la contraction et le dilatation des parois intérieures et des pièces internes pendant le refroidissement.
Le givre ou la formation de gouttes de condensation se créent à l'intérieur ou à l'extérieur du réfrigérateur.	Cela risque de se produire dans les cas suivants. Utilisez un chiffon mouillé pour essuyer le givre et un chiffon sec pour essuyer la formation de gouttes de condensation. <ul style="list-style-type: none">• Quand le niveau d'humidité est élevé.• Quand la porte est ouverte et fermée fréquemment.• Quand des aliments riches en eau sont conservés (un emballage est nécessaire).
Les aliments dans le réfrigérateur congèlent.	<ul style="list-style-type: none">• Est-ce que le réfrigérateur a fonctionné pendant une longue période avec le régulateur de température du réfrigérateur en position 0° C ? --- Remettez le régulateur de température aux alentours de 3° C.• Est-ce que le réfrigérateur a fonctionné pendant une longue période avec le régulateur de température du congélateur en position -21° C ? --- Remettez le régulateur de température aux alentours de -18° C.• Si la température ambiante est basse, il se peut que les aliments conservés soient congelés, même si le régulateur de température du réfrigérateur est réglé à 6°C.
Il y a une odeur désagréable dans le compartiment.	<ul style="list-style-type: none">• Un emballage est nécessaire pour les aliments dégagant une odeur forte.• Le système de désodorisation ne peut enlever toute les mauvaises odeurs.
Si l'alarme de la porte ne s'arrête pas	<ul style="list-style-type: none">• L'alarme s'arrête après la fermeture de la porte.

Si vous avez encore besoin d'assistance

Veuillez contacter la ligne directe au consommateur 0809.10.15.15

FR

Fiche produit

ANNEXE III (UE) Réglementation N° 1060/2010		SHARP	
A	Marque	SHARP	
B	Nom du modèle	SJ-EX720F	SJ-EX820F
C	Catégorie	7	
D	Classe d'efficacité énergétique	A++	
E	Label écologique de l'Union européenne	—	
F	Consommation d'énergie annuelle *1 [KWh / an]	350	360
G	Volume utile de tous les compartiments qui ne méritent pas d'étoiles *2 [L]	388	430
H	Volume utile de tous les compartiments de stockage de denrées alimentaires congelées qui méritent une étoile [L]	*** 148	*** 148
I	La température de conception de "autre compartiment" plus chaude de +14°C	—	
J	Sans givre	OUI	
K	La durée de montée en température [h]	19	19
L	Pouvoir de congélation [Kg/24h]	7.0	7.0
M	Classe climatique	T	T
N	Émissions acoustiques dans l'air [dB(A)]	36	36
O	Appareil intégrable	Non (structure indépendante)	

*1 Consommation d'énergie de XYZ" kWh par an, calculée sur la base du résultat obtenu pour 24 heures dans des conditions d'essai normalisées.

La consommation d'énergie réelle dépend des conditions d'utilisation et de l'emplacement de l'appareil."

*2 Inclut le compartiment pour denrées hautement périssables 31L

Informations sur la mise au rebut à l'intention des utilisateurs privés (ménages)



Attention :
Votre produit comporte ce symbole. Il signifie que les produits électriques et électroniques usagés ne doivent pas être mélangés avec les déchets ménagers généraux. Un système de collecte séparé est prévu pour ces produits.

1. Au sein de l'Union européenne

Attention : Si vous souhaitez mettre cet appareil au rebut, ne le jetez pas dans une poubelle ordinaire !

Les appareils électriques et électroniques usagés doivent être traités séparément et conformément aux lois en vigueur en matière de traitement, de récupération et de recyclage adéquats de ces appareils.

Suite à la mise en oeuvre de ces dispositions dans les Etats membres, les ménages résidant au sein de l'Union européenne peuvent désormais ramener gratuitement* leurs appareils électriques et électroniques usagés sur des sites de collecte désignés. Dans certains pays*, votre détaillant reprendra également gratuitement votre ancien produit si vous envisagez d'acheter un produit neuf similaire.

*) Veuillez contacter votre administration locale pour plus de renseignements.

Si votre appareil électrique ou électronique usagé comporte des piles ou des accumulateurs, veuillez les mettre séparément et préalablement au rebut conformément à la législation locale en vigueur.

En veillant à la mise au rebut correcte de ce produit, vous contribuerez à assurer le traitement, la récupération et le recyclage nécessaires de ces déchets, et préviendrez ainsi les effets néfastes potentiels de leur mauvaise gestion sur l'environnement et la santé humaine.

2. Pays hors de l'Union européenne

Si vous souhaitez mettre ce produit au rebut, veuillez contacter votre administration locale qui vous renseignera sur la méthode d'élimination correcte de cet appareil.

Suisse : les équipements électriques ou électroniques usagés peuvent être ramenés gratuitement au détaillant, même si vous n'achetez pas un nouvel appareil. Pour obtenir la liste des autres sites de collecte, veuillez vous reporter à la page d'accueil du site www.swico.ch ou www.sens.ch.